

**Bosna i Hercegovina**

**Босна и Херцеговина**



**INSTITUT ZA INTELEKTUALNO VLASNIŠTVO  
BOSNE I HERCEGOVINE**

**ИНСТИТУТ ЗА ИНТЕЛЕКТУАЛНУ СВОЈИНУ  
БОСНЕ И ХЕРЦЕГОВИНЕ**

**GLASNIK GLASILO ГЛАСНИК**

**Službeni Glasnik Instituta za intelektualno vlasništvo  
Bosne i Hercegovine**

**Službeno Glasilo Instituta za Intelektualno vlasništvo  
Bosne i Hercegovine**

**Службени Гласник Института за интелектуалну својину  
Босне и Херцеговине**

**3/2020**

ISSN – 1840-2607



**IZDAVAČ/ IZDAVAČ/ ИЗДАВАЧ**

Institut za intelektualno vlasništvo Bosne i Hercegovine  
Institut za intelektualno vlasništvo Bosne i Hercegovine  
Институт за интелектуалну својину Босне и Херцеговине



**UREĐIVAČKI ODBOR / UREĐIVAČKI ODBOR / УРЕЂИВАЧКИ ОДБОР**

Goran Trifković, Горан Трифковић / Elvedin Pandžić, Елведин Панџић / Faris Frašto, Фарис Фрашто



**DTP**

Danilo Golo / Данило Голо



**CIJENA / CIJENA / ЦИЈЕНА**

15,00 KM



**GODIŠNJA PRETPLATA / GODIŠNJA PRETPLATA / ГОДИШЊА ПРЕТПЛАТА**

60,00 KM



Sjedište: Kneza Domagoja bb, 88000 Mostar, Tel: + 387 36 334 381 , E-mail: [mostar@ipr.gov.ba](mailto:mostar@ipr.gov.ba)  
Сједиште: Кнеза Домагоја бб, 88000 Мостар, Тел: + 387 36 334 381 , E-mail: [mostar@ipr.gov.ba](mailto:mostar@ipr.gov.ba)  
Ispostava: Bulevar Meše Selimovića 95, lamela C-3 sprat, 71000 Sarajevo, Tel: + 387 33 652 765 , E-mail: [sarajevo@ipr.gov.ba](mailto:sarajevo@ipr.gov.ba)  
Испостава: Булевар Меше Селимовића 95, ламела Ц-3 спрат 71000 Сарајево, Тел: + 387 33 652 765 , E-mail: [sarajevo@ipr.gov.ba](mailto:sarajevo@ipr.gov.ba)  
Ispostava: Akademika Jovana Surutke 13/3, 78000 Banja Luka, Tel: + 387 51 226 840 , E-mail: [banjaluka@ipr.gov.ba](mailto:banjaluka@ipr.gov.ba)  
Испостава: Академика Јована Сурутке 13/3, 78000 Бања Лука, Тел: + 387 51 226 840 , E-mail: [banjaluka@ipr.gov.ba](mailto:banjaluka@ipr.gov.ba)  
Web: [www.ipr.gov.ba](http://www.ipr.gov.ba) , E-mail: [info@ipr.gov.ba](mailto:info@ipr.gov.ba)

## SADRZAJ

Popis brojeva objavljenih prava.....	5
Kodne oznake zemalja.....	7

### **PATENTI** ..... 11

Objava prijava patenata.....	13
Indeks prema rastućem broju prijave patenta.....	19
Indeks prema MKP.....	19
Indeks prema nosiocima prijave patenta.....	20
Konsezualni patent.....	21
Rješenja o dodjeli patent.....	23
Objava evropskih patenata upisanih u registar patenata.....	30
Objavljivanje zahtjeva za konsenzualni patent.....	100
Prenos prava.....	102
Prestanak prava.....	103
Ponovna objava.....	109
Zahtjevi za izdavanje svjedodžbi.....	112
Odbijanje zahtjeva za izdavanje svjedodžbi.....	113
Rješenje o izdavanju svjedodžbi.....	114
Prestanak važenja svjedodžbe.....	115
Objava ispravke.....	115

### **INDUSTRIJSKI DIZAJN** ..... 117

Objava industrijskog dizajna.....	119
Indeks prema rastućem registarskom broju.....	125
Indeks prema međunarodnoj klasifikaciji.....	125
Indeks prema nosiocima indust. dizajna.....	126
Objava prijava industrijskog dizajna.....	129
Prestanak važenja industrijskog dizajna.....	137
Produženje važenja industrijskog dizajna.....	138

### **ŽIGOVI** ..... 141

Objava prijava žigova.....	143
Indeks brojeva prijava žigova.....	263
Indeks klasa prijava žigova.....	266
Indeks nosilaca prijava žigova.....	274
Promjena adrese nosilaca prava.....	280
Promjena naziva i adrese.....	280
Prenos prava.....	281
Ograničenje popisa prijave.....	282
Objava žigova.....	285
Indeks brojeva žigova.....	319
Indeks klasa žigova.....	320
Indeks nosilaca žigova.....	322
Prenos prava.....	324
Promjena naziva.....	326
Promjena adrese nosilaca prava.....	328
Promjena naziva i adrese.....	332
Produženje važenja žiga.....	334
Prestanak prava na žig.....	341
Ograničenje popisa registrovanih žigova.....	364
Djelimično proglašenje žiga ništavnim.....	365

### **GEOGRAFSKE OZNAKE** ..... 367

Lista zastupnika za zaštitu industrijskog vlasništva u Bosni i Hercegovini.....	370
Lista udruge.....	375

## CONTENTS

List of Published Right Numbers.....	5
Country Codes.....	7

### **PATENTS**..... 11

Publication of Patent Application.....	13
Index in Order Increasing Number of Patent Application.....	19
Index as to IPC.....	19
Index of Patent Applicants.....	20
Consensual Patent.....	21
Decision on granting a patent.....	23
Publication of European Patents Entered in Patent Register.....	30
Publication of requires for Consensual patent.....	100
Transfer of Rights.....	102
Cessation of Rights.....	103
Republication.....	109
Requests for issuing a certificates.....	112
Rejections of Requests for issuing certificates.....	113
Decisions on issuing certificates.....	114
Expiry of validity of the certificat.....	115
Publication of a correction.....	115

### **INDUSTRIAL DESIGN**..... 117

Publication of Industrial Designs.....	119
Industrial Designs Index as to Increasing Register Number.....	125
Index as to International Classification for Industrial Designs.....	125
Index of Holders of Industrial Designs.....	126
Publication of the Application for Designs.....	129
Cessation of Industrial Design Validity.....	137
Renewal of Industrial Design Registration.....	138

### **TRADEMARKS**..... 141

Publication of Trademark Application.....	143
Index of Trademark Application Numbers.....	263
Index of Trademark Application Classes.....	266
Index of Trademark Applicants.....	274
Change of Rights Holder's Address.....	280
Change of Name and Address.....	280
Transfer of Rights.....	281
Limitation of the List of Applicants.....	282
Publication of Trademarks.....	285
Index of Trademark Numbers.....	319
Index of Trademark Classes.....	320
Index of Trademark Holders.....	322
Transfer of Rights.....	324
Change of Name.....	326
Change of Rights Holder's Address.....	328
Change of Name and Address.....	332
Renewal of Trademark Registration.....	334
Cessation of Protection.....	341
Limitation of the List of Trademark.....	364
Partial declaration of invalidity of the trademark.....	365

### **GEOGRAPHICAL INDICATIONS** ..... 367

List of Representatives for Protection of Industrial Property in Bosnia and Herzegovina.....	370
List of Association.....	375

## SADRŽAJ

Popis brojeva objavljenih prava.....	5
Kodne oznake zemalja.....	7

### PATENTI .....11

Objava prijava патената.....	13
Индекс према растућем броју prijave патента.....	19
Индекс према МКП.....	19
Индекс према подносиоцима prijave патента.....	20
Консезуални патент.....	21
Рјешења о додјели патента.....	23
Objava европских патената уписаних у регистар патената.....	30
Objављивање захтјева за консезуални патент.....	100
Пренос права.....	102
Престанак права.....	103
Поновна objava.....	109
Захтјеви за издавање свједодџби.....	112
Одбијање захтјева за издавање свједодџби.....	113
Рјешење о издавању свједодџби.....	114
Престанак важења свједодџбе.....	115
Objava исправке.....	115

### INDUSTRIJSKI DIZAJN .....117

Objava industrijskog dizajna.....	119
Индекс према растућем регистрациском броју.....	125
Индекс према међународној класификацији.....	125
Индекс према носиоцима indust. dizajna.....	126
Objava prijava industrijskog dizajna.....	129
Престанак важења industrijskog dizajna.....	137
Продужење важења industrijskog dizajna.....	138

### ŽIGOVI .....141

Objava prijava žigova.....	143
Индекс бројева prijava žigova.....	263
Индекс класа prijava žigova.....	266
Индекс носитеља prijava žigova.....	274
Промјена адресе носитеља права.....	280
Промјена назива i адресе.....	280
Пренос права.....	281
Ограничење пописа prijava.....	282
Objava žigova.....	285
Индекс бројева žigova.....	319
Индекс класа žigova.....	320
Индекс носитеља žigova.....	322
Пренос права.....	324
Промјена назива.....	326
Промјена адресе носитеља права.....	328
Промјена назива i адресе.....	332
Продужење важења žiga.....	334
Престанак права на žig.....	341
Ограничење пописа регистрованих žigova.....	364
Дјелимично проглашење žiga нишавним.....	365

### GEOGRAFSKE OZNAKE .....367

Lista zastupnika za zaštitu industrijskog vlasništva u Bosni i Hercegovini.....	370
Lista udruga.....	375

## САДРЖАЈ

Попис бројева објављених права.....	5
Кодне ознаке земаља.....	7

### ПАТЕНТИ .....11

Објава пријава патената.....	13
Индекс према растућем броју prijave патента.....	19
Индекс према МКП.....	19
Индекс према подносиоцима prijave патента.....	20
Консезуални патент.....	21
Рјешења о додјели патента.....	23
Објава европских патената уписаних у регистар патената.....	30
Објављивање захтјева за консезуални патент.....	100
Пренос права.....	102
Престанак права.....	103
Поновна objava.....	109
Захтјеви за издавање свједоџби.....	112
Одбијање захтјева за издавање свједоџби.....	113
Рјешење о издавању свједоџби.....	114
Престанак важења свједоџбе.....	115
Objava исправке.....	115

### ИНДУСТРИЈСКИ ДИЗАЈН .....117

Објава индустријског дизајна.....	119
Индекс према растућем регистарском броју.....	125
Индекс према међународној класификацији.....	125
Индекс према носиоцима indust. dizajna.....	126
Objava prijava industrijskog dizajna.....	129
Престанак важења индустријског дизајна.....	137
Продужење важења индустријског дизајна.....	138

### ЖИГОВИ .....141

Објава пријава жигова.....	143
Индекс бројева prijava жигова.....	263
Индекс класа prijava жигова.....	266
Индекс носеоца prijava жигова.....	274
Промјена адресе носеоца права.....	280
Промјена назива.....	280
Пренос права.....	281
Ограничење пописа prijava.....	282
Objava жигова.....	285
Индекс бројева жигова.....	319
Индекс класа жигова.....	320
Индекс носеоца жигова.....	322
Пренос права.....	324
Промјена назива.....	326
Промјена адресе носеоца права.....	328
Промјена назива и адресе.....	332
Продужење важења жига.....	334
Престанак права на жиг.....	341
Ограничење пописа регистрованих жигова.....	364
Дјелимично проглашавање жига нишавним.....	365

### ГЕОГРАФСКЕ ОЗНАКЕ .....367

Листа заступника за заштиту индустријске својине у Босни и Херцеговини.....	370
Листа удружења.....	375

## ОБЈАВЉЕНА ПРАВА / ОБЈАВЉЕНА ПРАВА / ОБЈАВЉЕНА ПРАВА

### ПРИЈАВЕ ПАТЕНТА / ПРИЈАВЕ ПАТЕНТА / ПРИЈАВЕ ПАТЕНТА

ВАР193298А ВАР193305А ВАР203345А ВАР203348А ВАР203355А  
ВАР203363А

### ДОДЈЕЛА ПАТЕНТА / ДОДЈЕЛА ПАТЕНТА / ДОДЈЕЛА ПАТЕНТА

ВАР173158 ВАР173186 ВАР173192 ВАР173218

### ПАТЕНТИ / ПАТЕНТИ / ПАТЕНТИ

ВАР01829 ВАР031305 ВАР132994

### ЕВРОПСКИ ПАТЕНТИ УПИСАНИ У РЕГИСТАР ПАТЕНАТА ЕУРОПСКИ ПАТЕНТИ УПИСАНИ У РЕГИСТАР ПАТЕНАТА ЕВРОПСКИ ПАТЕНТИ УПИСАНИ У РЕГИСТАР ПАТЕНАТА

Е03385; Е03387; Е03388; Е03451; Е03452; Е03453; Е03454; Е03456; Е03457; Е03458; Е03459; Е03460; Е03472; Е03481; Е03483;  
Е03484; Е03490; Е03491; Е03492; Е03493; Е03494; Е03495; Е03496; Е03497; Е03498; Е03499; Е03500; Е03501; Е03502; Е03503;  
Е03504; Е03505; Е03506; Е03507; Е03508; Е03509; Е03510; Е03511; Е03512; Е03513; Е03515; Е03516; Е03517; Е03519; Е03520;  
Е03531; Е03532; Е03533; Е03534; Е03535; Е03536; Е03537; Е03538; Е03539; Е03540; Е03541; Е03542; Е03543; Е03544; Е03545;  
Е03546; Е03547; Е03548; Е03549; Е03550; Е03564; Е03570; Е03595; Е03599

### ИНДУСТРИЈСКИ ДИЗАЈН / ИНДУСТРИЈСКИ ДИЗАЈН / ИНДУСТРИЈСКИ ДИЗАЈН

ВАД19777 ВАД19778 ВАД20779 ВАД20783

### ОБЈАВА ПРИЈАВА ИНДУСТРИЈСКОГ ДИЗАЈНА ОБЈАВА ПРИЈАВА ИНДУСТРИЈСКОГ ДИЗАЈНА ОБЈАВА ПРИЈАВА ИНДУСТРИЈСКОГ ДИЗАЈНА

ВАД20797А ВАД20799А ВАД20800А ВАД20809А ВАД20810А

### ПРИЈАВЕ ЖИГОВА / ПРИЈАВЕ ЖИГОВА / ПРИЈАВЕ ЖИГОВА

ВАЗ1720656А ВАЗ1820911А ВАЗ1820912А ВАЗ1820935А ВАЗ1820952А ВАЗ1820965А ВАЗ1820967А ВАЗ1820968А ВАЗ1821003А  
ВАЗ1821049А ВАЗ1821056А ВАЗ1821077А ВАЗ1821078А ВАЗ1821106А ВАЗ1821108А ВАЗ1821123А ВАЗ1821194А ВАЗ1821219А  
ВАЗ1821222А ВАЗ1821355А ВАЗ1821372А ВАЗ1821376А ВАЗ1821377А ВАЗ1821378А ВАЗ1821379А ВАЗ1821380А ВАЗ1821419А  
ВАЗ1821420А ВАЗ1821426А ВАЗ1821462А ВАЗ1821463А ВАЗ1821481А ВАЗ1821499А ВАЗ1821500А ВАЗ1821515А ВАЗ1821519А  
ВАЗ1821524А ВАЗ1821525А ВАЗ1821536А ВАЗ1821537А ВАЗ1821539А ВАЗ1821540А ВАЗ1821541А ВАЗ1821542А ВАЗ1821543А  
ВАЗ1821544А ВАЗ1821545А ВАЗ1821546А ВАЗ1821547А ВАЗ1821548А ВАЗ1821549А ВАЗ1821550А ВАЗ1821551А ВАЗ1821552А  
ВАЗ1821554А ВАЗ1821555А ВАЗ1821556А ВАЗ1821557А ВАЗ1821558А ВАЗ1821559А ВАЗ1821560А ВАЗ1821561А ВАЗ1821562А  
ВАЗ1821563А ВАЗ1821564А ВАЗ1821565А ВАЗ1821566А ВАЗ1821567А ВАЗ1821568А ВАЗ1821569А ВАЗ1821570А ВАЗ1821571А  
ВАЗ1821572А ВАЗ1821573А ВАЗ1821574А ВАЗ1821575А ВАЗ1821576А ВАЗ1821577А ВАЗ1821578А ВАЗ1821579А ВАЗ1821580А  
ВАЗ1821581А ВАЗ1821582А ВАЗ1821583А ВАЗ1821584А ВАЗ1821585А ВАЗ1821586А ВАЗ1821587А ВАЗ1821588А ВАЗ1821589А  
ВАЗ1821590А ВАЗ1821591А ВАЗ1821592А ВАЗ1821593А ВАЗ1821594А ВАЗ1821595А ВАЗ1821596А ВАЗ1821597А ВАЗ1821598А  
ВАЗ1821599А ВАЗ1821600А ВАЗ1821601А ВАЗ1821602А ВАЗ1821603А ВАЗ1821604А ВАЗ1821605А ВАЗ1821606А ВАЗ1821607А  
ВАЗ1821608А ВАЗ1821609А ВАЗ1821610А ВАЗ1821611А ВАЗ1821612А ВАЗ1821613А ВАЗ1821614А ВАЗ1821615А ВАЗ1821616А  
ВАЗ1821617А ВАЗ1821618А ВАЗ1821619А ВАЗ1821620А ВАЗ1821621А ВАЗ1821622А ВАЗ1821623А ВАЗ1821624А ВАЗ1821625А  
ВАЗ1821626А ВАЗ1821627А ВАЗ1821628А ВАЗ1821629А ВАЗ1821630А ВАЗ1821631А ВАЗ1821632А ВАЗ1821633А ВАЗ1821634А  
ВАЗ1821635А ВАЗ1821636А ВАЗ1821637А ВАЗ1821638А ВАЗ1821639А ВАЗ1821640А ВАЗ1821641А ВАЗ1821643А ВАЗ1821645А  
ВАЗ1821646А ВАЗ1821647А ВАЗ1821650А ВАЗ1821651А ВАЗ1821652А ВАЗ1821653А ВАЗ1821654А ВАЗ1821655А ВАЗ1821656А  
ВАЗ1821657А ВАЗ1821658А ВАЗ1821659А ВАЗ1821660А ВАЗ1821661А ВАЗ1821662А ВАЗ1821663А ВАЗ1821664А ВАЗ1821665А  
ВАЗ1821666А ВАЗ1821667А ВАЗ1821668А ВАЗ1821669А ВАЗ1821670А ВАЗ1821671А ВАЗ1821672А ВАЗ1821673А ВАЗ1821674А ВАЗ1821676А  
ВАЗ1821680А ВАЗ1821681А ВАЗ1821682А ВАЗ1821683А ВАЗ1821684А ВАЗ1821685А ВАЗ1821686А ВАЗ1821687А ВАЗ1821688А  
ВАЗ1821689А ВАЗ1821690А ВАЗ1821691А ВАЗ1821692А ВАЗ1821693А ВАЗ1821694А ВАЗ1821695А ВАЗ1821696А ВАЗ1821697А  
ВАЗ1821698А ВАЗ1821699А ВАЗ1821700А ВАЗ1821701А ВАЗ1821702А ВАЗ1821703А ВАЗ1821704А ВАЗ1821705А ВАЗ1821706А  
ВАЗ1821707А ВАЗ1821709А ВАЗ1821710А ВАЗ1821711А ВАЗ1821712А ВАЗ1821713А ВАЗ1821714А ВАЗ1821715А ВАЗ1821716А  
ВАЗ1821717А ВАЗ1821718А ВАЗ1821719А ВАЗ1821720А ВАЗ1821721А ВАЗ1821722А ВАЗ1821723А ВАЗ1821724А ВАЗ1821725А  
ВАЗ1821727А ВАЗ1821728А ВАЗ1821729А ВАЗ1821730А ВАЗ1821731А ВАЗ1821732А ВАЗ1821733А ВАЗ1821734А ВАЗ1821735А

BAZ1921737A BAZ1921740A BAZ1921741A BAZ1921742A BAZ1921743A BAZ1921745A BAZ1921747A BAZ1921748A BAZ1921749A  
BAZ1921750A BAZ1921751A BAZ1921752A BAZ1921758A BAZ1921759A BAZ1921760A BAZ1921761A BAZ1921763A BAZ1921764A  
BAZ1921765A BAZ1921766A BAZ1921767A BAZ1921768A BAZ1921769A BAZ1921770A BAZ1921772A BAZ1921773A BAZ1921774A  
BAZ1921775A BAZ1921776A BAZ1921777A BAZ1921778A BAZ1921779A BAZ1921781A BAZ1921782A BAZ1921783A BAZ1921784A  
BAZ1921785A BAZ1921786A BAZ1921787A BAZ1921788A BAZ1921789A BAZ1921790A BAZ1921792A BAZ1921793A BAZ1921794A  
BAZ1921795A BAZ1921796A BAZ1921797A BAZ1921798A BAZ1921799A BAZ1921800A BAZ1921802A BAZ1921803A BAZ1921805A  
BAZ1921806A BAZ1921807A BAZ1921808A BAZ1921809A BAZ1921810A BAZ1921811A BAZ1921812A BAZ1921813A BAZ1921814A  
BAZ1921815A BAZ1921816A BAZ1921817A BAZ1921818A BAZ1921819A BAZ1921820A BAZ1921821A BAZ1921823A BAZ1921824A  
BAZ1921825A BAZ1921826A BAZ1921827A BAZ1921828A BAZ1921829A BAZ1921830A BAZ1921831A BAZ1921832A BAZ1921833A  
BAZ1921834A BAZ1921837A BAZ1921838A BAZ1921839A BAZ1921840A BAZ1922248A

## ŽIGOVI / ŽIGOVI / ЖИГОВИ

BAZ1518752 BAZ1720369 BAZ1720537 BAZ1720548 BAZ1720659 BAZ1720660 BAZ1820725 BAZ1820729 BAZ1820730 BAZ1820754  
BAZ1820755 BAZ1820756 BAZ1820759 BAZ1820764 BAZ1820765 BAZ1820768 BAZ1820770 BAZ1820771 BAZ1820772 BAZ1820781  
BAZ1820782 BAZ1820788 BAZ1820789 BAZ1820791 BAZ1820792 BAZ1820793 BAZ1820794 BAZ1820796 BAZ1820797 BAZ1820798  
BAZ1820799 BAZ1820800 BAZ1820801 BAZ1820806 BAZ1820808 BAZ1820810 BAZ1820811 BAZ1820812 BAZ1820815 BAZ1820816  
BAZ1820817 BAZ1820818 BAZ1820819 BAZ1820820 BAZ1820821 BAZ1820822 BAZ1820823 BAZ1820825 BAZ1820830 BAZ1820831  
BAZ1820834 BAZ1820837 BAZ1820839 BAZ1820840 BAZ1820843 BAZ1820845 BAZ1820861 BAZ1820866 BAZ1821000 BAZ1821033  
BAZ1821044 BAZ1821045 BAZ1821101 BAZ1821103 BAZ1821104 BAZ1821105 BAZ1821112 BAZ1821113 BAZ1821114 BAZ1821119  
BAZ1821120 BAZ1821121 BAZ1821127 BAZ1821128

## KODOVI ZEMALJA, TERITORIJA I MEĐUNARODNIH ORGANIZACIJA CODES COUNTRIES, TERRITORIES AND INTERNATIONAL ORGANIZATIONS

AD	Andora / Andorra	EA	Euroazijska patentna organizacija (EAPO) / Eur asian Patent Organization (EAPO)
AE	Ujedinjeni Arapski Emirati / United Arab Emirates	EC	Ekvador / Ecuador
AF	Afganistan / Afghanistan	EE	Estonija / Estonia
AG	Antigva i Barbuda / Antigua and Barbuda	EG	Egipat / Egypt
AI	Angvila / Anguilla	EH	Zapadna Sahara / Western Sahara
AL	Albanija / Albania	EM	Ured za harmonizaciju (žigovi i industrijski dizajn) (OHIM) / Office for Harmonization in the Internal Market (Trademarks and Designs) (OHIM)
AM	Armenija / Armenia	EP	Europski patentni ured (EPO) / European Patent Office (EPO)
AN	Nizozemski Antili / Netherlands Antilles	ER	Eritreja / Eritrea
AO	Angola / Angola	ES	Španjolska / Spain
AP	Afrička regionalna organizacija za industrijsko vlasništvo (ARIPO) / African Regional Intellectual Property Organization (ARIPO)	ET	Etiopija / Ethiopia
AR	Argentina / Argentina	FI	Finska / Finland
AT	Austrija / Austria	FJ	Fidži / Fiji
AU	Australija / Australia	FK	Falklandi (Malvini) / Falkland Islands (Malvinas)
AW	Aruba / Aruba	FO	Ovčji Otoci / Faroe Islands
AZ	Azerbejdžan / Azerbaijan	FR	Francuska / France
BA	Bosna i Hercegovina / Bosnia and Herzegovina	GA	Gabon / Gabon
BB	Barbados / Barbados	GB	Velika Britanija i Sjeverna Irska / United Kingdom
BD	Bangladeš / Bangladesh	GC	Patentni ured vijeća za suradnju Arapskih zaljevskih država (GCC) / Patent Office of the Cooperation Council for the Arab States of the Gulf (GCC)
BE	Belgija / Belgium	GD	Grenada / Grenada
BF	Burkina Faso / Burkina Faso	GE	Gruzija / Georgia
BG	Bugarska / Bulgaria	GG	Guernsey / Guernsey
BH	Bahrein / Bahrain	GH	Gana / Ghana
BI	Burundi / Burundi	GI	Gibraltar / Gibraltar
BJ	Benin / Benin	GL	Grenland / Greenland
BM	Bermudi / Bermuda	GM	Gambija / Gambia
BN	Brunej / Brunei Darussalam	GN	Gvineja / Guinea
BO	Bolivija / Bolivia	GQ	Ekvatorska Gvineja / Equatorial Guinea
BQ	Bonaire, Sint Eustatius and Saba	GR	Grčka / Greece
BR	Brazil / Brazil	GS	Južna Džordžija i Otoci Južni Sendvič / South Georgia and the South Sandwich Islands
BS	Bahami / Bahamas	GT	Gvatemala / Guatemala
BT	Butan / Bhutan	GW	Gvineja-Biasu / Guinea-Bissau
BV	Otok Buve / Bouvet Island	GY	Gvajana / Guyana
BW	Bocvana / Botswana	HK	Posebno upravno područje Hongkong NR Kine / The Hong Kong Special Administrative Region of the People's Republic of China
BX	Ured Beneluxa za žigove (BBM) i industrijski dizajn (BBDM) / Benelux Trademark Office (BBM) and Benelux Designs Office (BBDM)	HN	Honduras / Honduras
BY	Bjelorusija / Belarus	HR	Hrvatska / Croatia
BZ	Belize / Belize	HT	Haiti / Haiti
CA	Kanada / Canada	HU	Mađarska / Hungary
CD	Demokratska Republika Kongo / Democratic Republic of the Congo	IB	Međunarodni ured Svjetske organizacije za intelektualno vlasništvo (WIPO) / International Bureau of the World Intellectual Property Organization (WIPO)
CF	Srednjoafrička Republika / Central African Republic	ID	Indonezija / Indonesia
CG	Kongo / Congo	IE	Irska / Ireland
CH	Švicarska / Switzerland	IL	Izrael / Israel
CI	Bjelokosna Obala / Côte d'Ivoire	IM	Otok Man / Isle of Man
CK	Kukovi otoci / Cook Islands	IN	Indija / India
CL	Čile / Chile	IQ	Irak / Iraq
CM	Kamerun / Cameroon	IR	Iran / Iran (Islamic Republic of)
CN	Kina / China	IS	Island / Iceland
CO	Kolumbija / Colombia	IT	Italija / Italy
CR	Kostarika / Costa Rica	JE	Jersey / Jersey
CU	Kuba / Cuba	JM	Jamajka / Jamaica
CV	Zelenortska Republika / Cape Verde	JO	Jordan / Jordan
CY	Čipar / Cyprus	JP	Japan / Japan
CZ	Češka / Czech Republic		
DE	Njemačka / Germany		
DJ	Džibuti / Djibouti		
DK	Danska / Denmark		
DM	Dominika / Dominica		
DO	Dominikanska Republika / Dominican Republic		
DZ	Alžir / Algeria		

KE	Kenija / Kenya	PK	Pakistan / Pakistan
KG	Kirgistan / Kyrgyzstan	PL	Poljska / Poland
KH	Kambodža / Cambodia	PT	Portugal / Portugal
KI	Kiribati / Kiribati	PW	Palau / Palau
KM	Komori / Comoros	PY	Paragvaj / Paraguay
KN	Sveti Kristofor i Nevis / Saint Kitts and Nevis	QA	Katar / Qatar
KP	Koreja (Sjeverna) / Democratic People's Republic of Korea	RO	Rumunjska / Romania
KR	Koreja (Južna) / Republic of Korea	RS	Srbija / Serbia
KW	Kuvajt / Kuwait	RU	Rusija / Russian Federation
KY	Kajmanski Otoci / Cayman Islands	RW	Ruanda / Rwanda
KZ	Kazahstan / Kazakhstan	SA	Saudijska Arabija / Saudi Arabia
LA	Laos / Lao People's Democratic Republic	SB	Solomonski Otoci / Solomon Islands
LB	Libanon / Lebanon	SC	Sejšeli / Seychelles
LC	Sveta Lucija / Saint Lucia	SD	Sudan / Sudan
LI	Lihtenštajn / Liechtenstein	SE	Švedska / Sweden
LK	Šri Lanka / Sri Lanka	SG	Singapur / Singapore
LR	Liberija / Liberia	SH	Sveta Helena / Saint Helena
LS	Lesoto / Lesotho	SI	Slovenija / Slovenia
LT	Litva / Lithuania	SK	Slovačka / Slovakia
LU	Luksemburg / Luxembourg	SL	Sijera Leone / Sierra Leone
LV	Letonija / Latvia	SM	San Marino / San Marino
LY	Libija / Libya	SN	Senegal / Senegal
MA	Maroko / Morocco	SO	Somalija / Somalia
MC	Monako / Monaco	SR	Surinam / Suriname
MD	Moldavija / Republic of Moldova	SS	Južni Sudan / South Sudan
ME	Crna Gora / Montenegro	ST	Sveti Toma i Princip / Sao Tome and Principe
MG	Madagaskar / Madagascar	SV	Salvador / El Salvador
MK	Makedonija / The former Yugoslav Republic of Macedonia	SY	Sirija / Syrian Arab Republic
ML	Mali / Mali	SZ	Svazi / Swaziland
MM	Burma / Myanmar	TC	Otoci Turks i Caicos / Turks and Caicos Islands
MN	Mongolija / Mongolia	TD	Čad / Chad
MO	Makao / Macao	TG	Togo / Togo
MP	Sjeverni Marijanski Otoci / Northern Mariana Islands	TH	Tajland / Thailand
MR	Mauritanija / Mauritania	TJ	Tadžikistan / Tajikistan
MS	Montserrat / Montserrat	TM	Turkmenistan / Timor-Leste
MT	Malta / Malta	TN	Tunis / Turkmenistan
MU	Mauricijus / Mauritius	TO	Tonga / Tunisia
MV	Maldivi / Maldives	TL	Istočni Timor / Tonga
MW	Malavi / Malawi	TR	Turska / Turkey
MX	Meksiko / Mexico	TT	Trinidad i Tobago / Trinidad and Tobago
MY	Malezija / Malaysia	TV	Tuvalu / Tuvalu
MZ	Mozambik / Mozambique	TW	Tajvan / Taiwan, Province of China
NA	Namibija / Namibia	TZ	Tanzanija / United Republic of Tanzania
NE	Niger / Niger	UA	Ukrajina / Ukraine
NG	Nigerija / Nigeria	UG	Uganda / Uganda
NI	Nikaragva / Nicaragua	US	SAD / United States of America
NL	Nizozemska / Netherlands	UY	Urugvaj / Uruguay
NO	Norveška / Norway	UZ	Uzbekistan / Uzbekistan
NP	Nepal / Nepal	VA	Vatikan / Holy See
NR	Nauru / Nauru	VC	Sveti Vincent i Grenadini / Saint Vincent and the Grenadines
NZ	Novi Zeland / New Zealand	VE	Venezuela / Venezuela
OA	Afrička organizacija za intelektualno vlasništvo (OAPI) / African Intellectual Property Organization (OAPI)	VG	Britanski Djevičanski Otoci / Virgin Islands (British)
OM	Oman / Oman	VN	Vijetnam / Viet Nam
PA	Panama / Panama	VU	Vanuatu / Vanuatu
PE	Peru / Peru	WO	Međunarodni ured Svjetske organizacije za intelektualno vlasništvo / World Intellectual Property Organization (WIPO)
PG	Papuanska Nova Gvineja / Papua New Guinea	WS	Samoa / Samoa
PH	Filipini / Philippines	YE	Jemen / Yemen
		ZA	Južnoafrička Republika / South Africa
		ZM	Zambija / Zambia
		ZW	Zimbabve / Zimbabwe



## KODOVI ZEMALJA, TERITORIJA I MEĐUNARODNIH ORGANIZACIJA КОДОВИ ЗЕМАЉА, ТЕРИТОРИЈА И МЕЂУНАРОДНИХ ОРГАНИЗАЦИЈА

AD	Andora / Андора	DM	Dominika / Доминика
AE	Ujedinjeni Arapski Emirati / Уједињени Арапски Емирати	DO	Dominikanska Republika / Доминиканска Република
AF	Afganistan / Афганистан	DZ	Alžir / Алжир
AG	Antigva i Barbuda / АнтиГВА и БарБУДА	EA	Euroazijska patentna organizacija (EAPO) / Евроазијска патентна организација (ЕАПО)
AI	Angvila / Ангвила	EC	Ekvador / Еквадор
AL	Albanija / Албанија	EE	Estonija / Естонија
AM	Armenija / Јерменија	EG	Egipat / Египат
AN	Nizozemski Antili / Холандски Антили	EH	Zapadna Sahara / Западна Сахара
AO	Angola / Ангола	EM	Ured za harmonizaciju (žigovi i industrijski dizajn)(OHIM) / Биро за хармонизацију (жигови и индустријски дизајн)(ОИМ)
AP	Afrička regionalna organizacija za industrijsko vlasništvo (ARIPO) / Афричка регионална организација за индустријску својину (АРИПО)	EP	Evropski patentni ured (EPO)/ Европски патентни биро (ЕПО)
AR	Argentina / Аргентина	ER	Eritreja / Еритреја
AT	Austrija / Аустрија	ES	Španjolska / Шпанија
AU	Australija / Аустралија	ET	Etiopija / Етиопија
AW	Aruba / Аруба	FI	Finska / Финска
AZ	Azerbejdžan / Азербејџан	FJ	Fidži / Фиџи
BA	Bosna i Hercegovina / Босна и Херцеговина	FK	Falklandi (Malvini) / Foklandska Ostrva
BB	Barbados / Барбадос	FO	Ovčji Otoci / Фарска Острва
BD	Bangladeš / Бангладеш	FR	Francuska / Француска
BE	Belgija / Белгија	GA	Gabon / Габон
BF	Burkina Faso / Горња Волта	GB	Velika Britanija i Sjeverna Irska / Велика Британија и Сјеверна Ирска
BG	Bugarska / Бугарска	GC	Patentni ured vijeća za suradnju Arapskih zaljevskih država (GCC) / Патентни завод Савјета за сарадњу Арапских заљевских држава (GCC)
BH	Bahrein / Бахреин	GD	Grenada / Гренада
BI	Burundi / Бурунди	GE	Gruzija / Грузија
BJ	Benin / Бенин	GG	Guernsey / Гернзи
BM	Bermudi / Бермуди	GH	Gana / Гана
BN	Brunej / Брунеј	GI	Gibraltar / Гибралтар
BO	Bolivija / Боливија	GL	Grenland / Гренланд
BQ	Bonaire / Бонаире	GM	Gambija / Гамбија
BR	Brazil / Бразил	GN	Gvineja / Гвинеја
BS	Bahami / Бахами	GQ	Ekvatorska Gvineja / Екваторска Гвинеја
BT	Butan / Бутан	GR	Grčka / Грчка
BV	Otok Buve / Буве Острва	GS	Južna Džordžija i Otoci Južni Sendvič / Јужна Џорџија и Јужна Сендвичка острва
BW	Botsvana / Боцвана	GT	Gvatemala / Гватемала
BX	Ured Beneluxa za žigove(BBM) i industrijski dizajn (BBDM) / Биро Бенелуха за жигове(BBM) и индустријски дизајн (BBDM)	GW	Gvineja-Biasu / Гвинеја-Биасу
BY	Bjelorusija / Бјелорусија	GY	Gvajana / Гвајана
BZ	Belize / Белизе	HK	Posebno upravno područje Hongkong NR Kine / Посебно управно подручје Хонгконг НР Кине
CA	Kanada / Канада	HN	Honduras / Хондурас
CD	Demokratska Republika Kongo / Демократска Република Конго	HR	Hrvatska / Хрватска
CF	Srednjoafrička Republika / Средњоафричка Република	HT	Haiti / Хаити
CG	Kongo / Конго	HU	Mađarska / Мађарска
CH	Švicarska / Швајцарска	IB	Međunarodni ured Svjetske organizacije za intelektualno vlasništvo (WIPO) / Међународни биро Свјетске организације за интелектуалну својину (WIPO)
CI	Obala Bjelokosti / Обала Слоноваче	ID	Indonezija / Индонезија
CK	Kukovi otoci / Кук Острва	IE	Irska / Ирска
CL	Čile / Чиле	IL	Izrael / Израел
CM	Kamerun / Камерун	IM	Otok Man / Острво Ман
CN	Kina / Кина	IN	Indija / Индија
CO	Kolumbija / Колумбија	IQ	Irak / Ирак
CR	Kostarika / Костарика	IR	Iran / Иран
CU	Kuba / Куба	IS	Island / Исланд
CV	Zelenortska Republika / Зеленортска Република		
CY	Cipar / Кипар		
CZ	Češka / Чешка Република		
DE	Njemačka / Њемачка		
DJ	Džibuti / Џибути		
DK	Danska / Данска		

IT	Italija / Италија	PL	Poljska / Пољска
JE	Jersey / Јерсеј	PT	Portugal / Португал
JM	Jamaika / Јамајка	PW	Palau / Палау
JO	Jordan / Јордан	PY	Paragvaj / Парагвај
JP	Japan / Јапан	QA	Katar / Катар
KE	Kenija / Кенија	RO	Rumunjska / Румунија
KG	Kirgistan / Киргистан	RS	Srbija / Србија
KH	Kambodža / Камбоџа	RU	Rusija / Русија
KI	Kiribati / Кирибати	RW	Ruanda / Руанда
KM	Komori / Комори	SA	Saudijska Arabija / Саудијска Арабија
KN	Sveti Kristofor i Nevis / Свети Кристофор и Невис	SB	Solomonski Otoci / Соломонска Острва
KP	Koreja (Sjeverna) / ДНР Кореја	SC	Sejšeli / Сејшели
KR	Koreja (Južna) / Република Кореја	SD	Sudan / Судан
KW	Kuvajt / Кувајт	SE	Švedska / Шведска
KY	Kajmanski Otoci / Кајманска Острва	SG	Singapur / Сингапур
KZ	Kazahstan / Казахстан	SH	Sveta Jelena / Света Јелена
LA	Laos / Лаос	SI	Slovenija / Словенија
LB	Libanon / Либанон	SK	Slovačka / Словачка
LC	Sveta Lucija / Света Луција	SL	Sijera Leone / Сијера Леоне
LI	Lichtenštajn / Лихтенштајн	SM	San Marino / Сан Марино
LK	Šri Lanka / Шри Ланка	SN	Senegal / Сенегал
LR	Liberija / Либериа	SO	Somalija / Сомалија
LS	Lesoto / Лесото	SR	Surinam / Суринам
LT	Litva / Литванија	SS	Južni Sudan / Јужни Судан
LU	Luksemburg / Луксембург	ST	Sveti Toma i Princip / Сао Томе и Принсипе
LV	Letonija / Летонија	SV	Salvador / Salvador
LY	Libija / Либија	SY	Sirija / Сирија
MA	Maroko / Мароко	SZ	Svazi / Свазиленд
MC	Monako / Монако	TC	Otoci Turks i Caicos / Турска и Каикоска Острва
MD	Moldavija / Молдавија	TD	Čad / Чад
ME	Crna Gora / Црна Гора	TG	Togo / Того
MG	Madagaskar / Мадагаскар	TH	Tajland / Тајланд
MK	Makedonija / Македонија	TJ	Tadžikistan / Таџикистан
ML	Mali / Мали	TM	Turkmenistan / Туркменистан
MM	Burma / Бурма	TN	Tunis / Тунис
MN	Mongolija / Монголија	TO	Tonga / Тонга
MO	Макао / Макао	TL	Istočni Timor / Источни Тимор
MP	Sjeverni Marijanski Otoci / Сјеверна Маријанска Острва	TR	Turska / Турска
MR	Mauritanija / Мауританија	TT	Trinidad i Tobago / Тринидад и Тобаго
MS	Montserrat / Монтсерат	TV	Tuvalu / Тувалу
MT	Malta / Малта	TW	Tajvan / Тајван
MU	Mauricijus / Маурицијус	TZ	Tanzanija / Танзанија
MV	Maldivi / Малдиви	UA	Ukrajina / Украјина
MW	Malavi / Малави	UG	Uganda / Уганда
MX	Meksiko / Мексико	US	SAD / САД
MY	Malezija / Малезија	OY	Urugvaj / Уругвај
MZ	Mozambik / Мозамбик	UZ	Uzbekistan / Узбекистан
NA	Namibija / Намибија	VA	Vatikan / Ватикан
NE	Niger / Нигер	VC	Sveti Vincent i Grenadini / Свети Винцент и Гренадини
NG	Nigerija / Нигерија	VE	Venezuela / Венезуела
NI	Nikaragva / Никарагва	VG	Britanski Djevičanski Otoci / Британска Дјевичанска Острва
NL	Nizozemska / Холандија	VN	Vijetnam / Вијетнам
NO	Norveška / Норвешка	VU	Vanuatu / Вануату
NP	Nepal / Непал	WO	Međunarodni ured Svjetske organizacije za intelektualno vlasništvo / Свјетска организација за интелектуалну својину
NR	Nauru / Науру	WS	Samoa / Самоа
NZ	Novi Zeland / Нови Зеланд	YE	Jemen / Јемен
OA	Afrička organizacija za intelektualno vlasništvo (OAPI) Афричка организација за интелектуалну својину (OAPI)	ZA	Južnoafrička Republika / Јужноафричка Република
OM	Oman / Оман	ZM	Zambija / Замбија
PA	Panama / Панама	ZW	Zimbabwe / Зимбабве
PE	Peru / Перу		
PG	Papunska Nova Gvineja / Папуа Нова Гвинеја		
PH	Filipini / Филипини		
PK	Pakistan / Пакистан		

**PATENTI**  
**PATENTI**  
**ПАТЕНТИ**  
**PATENTS**

## PATENTI / PATENTI /ПАТЕНТИ

Međunarodni kodovi za identifikaciju bibliografskih podataka o patentima prema standardu *WIPO ST. 9. INID / Internationally agreed Numbers for the Identification of Data/*

Međunarodni kodovi za identifikaciju bibliografskih podataka o patentima prema standardu *WIPO ST. 9. INID / Internationally agreed Numbers for the Identification of Data/*

Међународни кодови за идентификацију библиографских података о патентима према стандарду *WIPO ST. 9. INID /Internationally agreed Numbers for the Identification of Data/*

- (11) Broj patenta / Broj patenta / Број патента
- (21) Broj prijave patenta / Broj prijave patenta / Број пријаве патента
- (22) Datum podnošenja prijave patenta / Datum podnošenja prijave patenta / Датум подношења пријаве патента
- (23) Podaci o izlaganju na izložbi / Podaci o izlaganju na izložbi / Подаци о излагању на изложби
- (26) Jezik objave / Jezik objave / Језик објаве
- (31) Broj prioritetne prijave / Broj prioritetne prijave / Број приоритетне пријаве
- (32) Datum podnošenja prioritetne prijave / Datum podnošenja prioritetne prijave / Датум подношења приоритетне пријаве
- (33) Kod države / Kod države / Код државе
- (43) Datum objave prijave patenta / Datum objave prijave patenta / Датум објаве пријаве патента
- (45) Datum objave patenta / Datum objave patenta / Датум објаве патента
- (51) Međunarodna klasifikacija patenata / Međunarodna klasifikacija patenata / Међународна класификација патената
- (54) Naziv pronalaska / Naziv izuma / НазИВ проналаска
- (57) Apstrakt / Sažetak / Апстракт
- (71) Podnosilac prijave / Podnositelj prijave / Подносилац пријаве
- (72) Pronalazač / Izumitelj / Проналазач
- (73) Nosilac patenta / Nositelj patenta / Носиоц патента
- (74) Predstavnik / Zastupnik / Заступник
- (86) Broj i datum podnošenja međunarodne (PCT) prijave / Broj i datum podnošenja međunarodne (PCT) prijave / Број и датум подношења међународне (PCT) пријаве
- (87) Broj i datum objave međunarodne (PCT) prijave / Broj i datum objave međunarodne (PCT) prijave / Број и датум објаве међународне (PCT) пријаве
- (96) Broj i datum evropske prijave / Broj i datum evropske prijave / Број и датум европске пријаве
- (97) Datum objave podataka o priznanju evropskog patenta u EPO-u / Datum objave podataka o priznanju evropskog patenta u EPO-u / Датум објаве података о признању европског патента у ЕРО-у

STRUKTURA REGISTRARSKOG BROJA PRIJAVE PATENTA  
STRUKTURA REGISTRACIJSKOG BROJA PRIJAVE PATENTA  
СТРУКТУРА РЕГИСТАРСКОГ БРОЈА ПРИЈАВЕ ПАТЕНТА

**BA P 97 0001 A**



*Napomena: Nakon što Institut za intelektualno vlasništvo prizna patent slovna oznaka A se briše*

*Napomena: Nakon što Institut za intelektualno vlasništvo prizna patent slovna oznaka A se briše*

*Напомена: Након што институт за интелектуалну својину призна патент словна ознака А се брише*

(21) **BAP193298A** (22) 2019-01-17

(43) 2020-09-30

(26) BS

(51) **D06B**

(75) MUFTIĆ, Omer

Bardakčije br. 6, 71000 Sarajevo  
BA(54) **SPREJ MAŠINA ZA BOJENJE**

(57)

Sprej mašina za bojenje imeće prednost, jer neće biti rasipanja boje, što je danas slučaj, radi odbijanja spreja od površine koja se boji zbog velikog udara zraka iz kompresora, što zagađuje okolinu i posebno šteti zdravlju radnika u neposrednoj blizini. Zatim vrši se ušteda boje i ne treba kompresor.

Gore navedeno postiže se na taj način što naslovljena mašina na perforiranom limu (11) stvara kapljice boje, koje udarom vrhova žica od četke (3) pretvaraju se u fini sprej koji se lijepi na bojenu površinu.

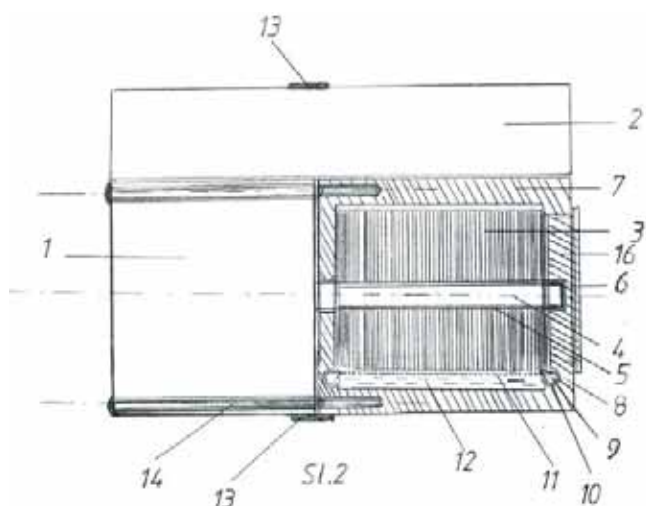
(21) **BAP193305A** (22) 2019-03-22

(43) 2020-09-30

(26) HR

(51) **F02B**

(75) NALETILIĆ, Miljenko

Fra Rafe Barišića 8, 88220 Široki Brijeg  
BA(54) **LANČANA TURBINA**

(57)

Lančana turbina (20, 21, 40) koju pokreće voda udarom u lopatice turbine (41) zglobno vezane u lanac montirane na nosače turbine (44) na kojem su zupčanici (36) i kotači (37) i na njih se navuče lanac od lopatica i spoji.

Pontonska hidroelektrana se montira na tri cisterne (10, 11, 12), dvije lančane turbine (20, 21) i dva generatora (22, 23). Na prethodno izlivenim armirano-betonskim zidovima (14, 15) navučemo pontonsku hidroelektranu na klizalice (16, 17, 18, 19), privežemo čeličnim užetom (13) nalijevamo vodu u cisterne (10, 11, 12) dok lančane turbine (20, 21) ne dodirnu vodu i počnu se okretati te prenesu obrtaje preko remenica (32, 33) i remenja (30, 31) na generatore (22, 23) koji će tad proizvoditi električnu energiju.

Lančane turbine (20, 21) ugrađujemo kao pogon na plovila koje pogoni brodski motor (49) preko mjenjača (50) i pogonske osovine (51) i da ima rotirajuću platformu (53) koja omogućuje plovilu kretanje u svim smjerovima.

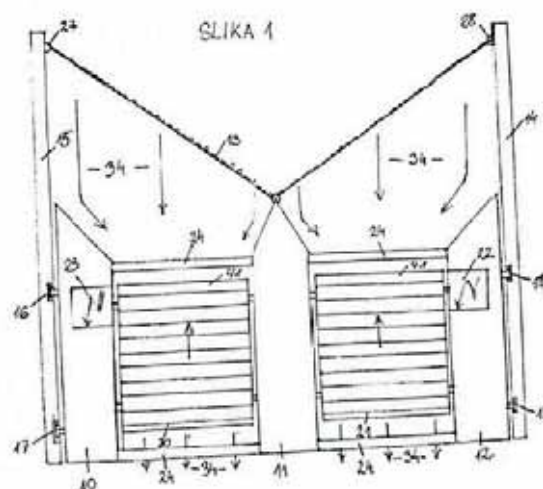

(21) **BAP203345A** (22) 2013-10-23

(43) 2020-09-30

(31) 61/329,884 (32) 2010-04-30 (33) US  
1007286.6 2010-04-30 GB

(86) PCT/GB2011/050851 2011-04-28

(87) WO/2011/135376 2011-11-03

(51) **C07D 403/04 (2006.01), A61K 31/498  
(2006.01), A61P 35/00 (2006.01), C07D  
403/14 (2006.01), C07D 405/14 (2006.01),  
C07D 409/14 (2006.01), C07D 413/14  
(2006.01), C07D 487/08 (2006.01)**

(73) ASTEX THERAPEUTICS LIMITED  
436 Cambridge Science Park, Milton Road,  
Cambridge Cambridgeshire CB4 0QA  
GB

(72) SAXTY, Gordon  
c/o Astex Therapeutics Limited, 436  
Cambridge Science Park, Milton Road,  
Cambridge Cambridgeshire CB4 0QA  
GB  
MURRAY, Christopher William  
c/o Astex Therapeutics Limited, 436  
Cambridge Science Park, Milton Road,  
Cambridge Cambridgeshire CB4 0QA  
GB  
BERDINI, Valerio  
c/o Astex Therapeutics Limited, 436  
Cambridge Science Park, Milton Road,  
Cambridge Cambridgeshire CB4 0QA  
GB  
BESONG, Gilbert Ebai  
Kaiserslauterer Str.32, 67098 Bad Durkheim  
DE  
HAMLETT, Christopher Charles Frederick  
c/o Astex Therapeutics Limited, 436  
Cambridge Science Park, Milton Road,  
Cambridge Cambridgeshire CB4 0QA  
GB  
JOHNSON, Christopher Norbert  
c/o Astex Therapeutics Limited, 436  
Cambridge Science Park, Milton Road,  
Cambridge Cambridgeshire CB4 0QA  
GB  
WOODHEAD, Steven John  
10300 Campus Point Drive, Suite 200, San  
Diego California 92121  
US  
READER, Michael  
c/o Astex Therapeutics Limited, 436  
Cambridge Science Park, Milton Road,  
Cambridge Cambridgeshire CB4 0QA  
GB

REES, David Charles  
c/o Astex Therapeutics Limited, 436  
Cambridge Science Park, Milton Road,  
Cambridge Cambridgeshire CB4 0QA  
GB

MEVELLEC, Laurence Anne  
c/o JANSSEN-CILAG, Campus de  
Maigremont, B.P. 615 Val de Reuil Cedex,  
F-27106 Cedex

FR  
ANGIBAUD, Patrick René  
c/o JANSSEN-CILAG, Campus de  
Maigremont, B.P. 615 Val de Reuil Cedex,  
F-27106 Cedex

FR  
FREYNE, Eddy Jean Edgard  
Jan Van Excklei 8, B-2840 Rumst  
BE

GOVAERTS, Tom Cornelis Hortense  
c/o Janssen Pharmaceutica NV,  
Turnhoutseweg 30, B-2340 Beerse  
BE

WEERTS, Johan Erwin Edmond  
c/o Janssen Pharmaceutica NV,  
Turnhoutseweg 30, B-2340 Beerse,  
BE

PERERA, Timothy Pietro Suren  
c/o Janssen Pharmaceutica NV,  
Turnhoutseweg 30, B-2340 Beerse  
BE

GILISSEN, Ronaldus Arnodus Hendrika  
Joseph  
c/o Janssen Pharmaceutica NV,  
Turnhoutseweg 30, B-2340 Beerse  
BE

WROBLOWSKI, Berthold  
c/o Janssen Pharmaceutica NV,  
Turnhoutseweg 30, B-2340 Beerse  
BE

LACRAMPE, Jean Fernand Armand  
15, Chemin du Pont de l'Arche, F-26420 Le  
Mesnil-Esnard

FR  
PAPANIKOS, Alexandra  
Belgiëlei 138, bus 6, B-2018 Antwerpen  
BE

QUEROLLE, Oliver Alexis Georges  
c/o JANSSEN-CILAG, Campus de  
Maigremont, B.P. 615 Val de Reuil Cedex,  
F-27106 Cedex

FR  
PASQUIER, Elisabeth Thérèse Jeanne  
c/o JANSSEN-CILAG, Campus de  
Maigremont, B.P. 615 Val de Reuil Cedex,  
F-27106 Cedex

FR  
 PILATTE, Isabelle Noëlle Constance  
 c/o JANSSEN-CILAG, Campus de  
 Maigremont, B.P. 615 Val de Reuil Cedex,  
 F-27106 Cedex

FR  
 BONNET, Pascal Ghislain André  
 c/o Janssen Pharmaceutica NV,  
 Turnhoutseweg 30, B-2340 Beerse

BE  
 EMBRECHTS, Werner Constant Johan  
 c/o Janssen Pharmaceutica NV,  
 Turnhoutseweg 30, B-2340 Beerse

BE  
 AKKARI, Rhalid  
 4 rue du four, F-34270 Vacquières

FR  
 MEERPOEL, Lieven  
 c/o Janssen Pharmaceutica NV,  
 Turnhoutseweg 30, B-2340 Beerse  
 BE

(74) "ŽIVKO MIJATOVIĆ & PARTNERS" d.o.o.  
 Sarajevo  
 M.H. Uskufije 3, 71000 Sarajevo  
 BA

(54) **INHIBITORI PIRAZOLIL KVINOKSALIN  
 KINAZE**

(57)

Pronalazak se odnosi na nova jedinjenja derivate hinoksalina, na farmaceutske kompozicije koje sadrže navedena jedinjenja, na postupke za pripremu navedenih jedinjenja i na upotrebu navedenih jedinjenja u lečenju bolesti, npr., kancera.

(21) **BAP203348A** (22) 2020-03-06

(43) 2020-09-30

(31) 15/609,870 (32) 2017-05-31 (33) US  
 (86) PCT/IB2018/053714 2018-05-24

(87) WO/2018/220487 2018-12-06

(51) **A61J 1/10 (2006.01), A61J 1/20 (2006.01),  
 F26B 5/06 (2006.01)**

(73) ADIENNE PHARMA & BIOTECH SA  
 Via Zurigo N. 46, 6900 Lugano  
 CH

(72) DI NARO, Antonio Francesco  
 7 Via San Bartolomee CH 6922 Morcote  
 CH

(74) "ŽIVKO MIJATOVIĆ & PARTNERS" d.o.o.  
 Sarajevo  
 M.H. Uskufije 3, 71000 Sarajevo  
 BA

(54) **FLEKSIBILNA KESA SA VIŠE  
 ODELJAKA I POSTUPCI ZA NJENO  
 KORIŠĆENJE**

(57)

Postupak za pripremu farmaceutskog proizvoda u jednoj fleksibilnoj kesi sa više odeljaka. Farmaceutski proizvod se uvodi u tečnom stanju u prvi odeljak fleksibilne kese kroz prvi priključak. Farmaceutski proizvod se liofilizuje unutar prvog odeljka fleksibilne kese da bi se dobio liofilizovani farmaceutski proizvod. Fleksibilna kesa ima drugi odeljak, i prvi odeljak i drugi odeljak su razdvojeni zaptivnim spojem koji može da se pokida. Drugi odeljak dalje uključuje rastvor za rekonstituisanje za rekonstituisanje liofilizovanog farmaceutskog proizvoda u prvom odeljku. Korisnik može da primeni pritisak na fleksibilnu kesu da bi pokidao zaptivni spoj i pomešao liofilizovani farmaceutski proizvod i rastvor za rekonstituisanje u cilju davanja farmaceutskog proizvoda pacijentu.

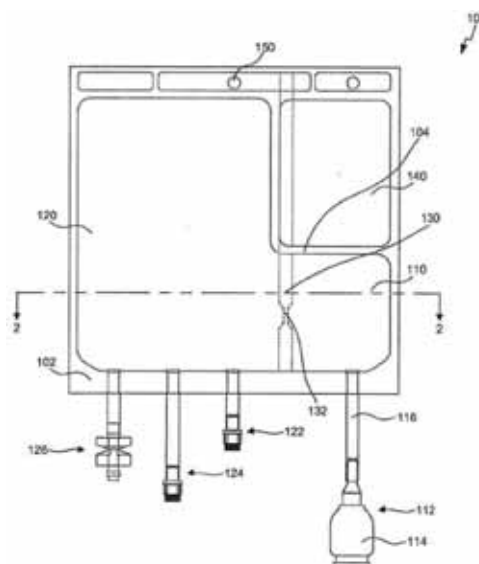



- (21) **BAR203355A** (22) 2020-03-27  
(43) 2020-09-30
- (31) 62/570,786 (32) 2017-10-11 (33) US  
16/156,258 2018-10-10 US  
(86) PCT/US2018/055349 2018-10-11
- (87) WO 2019/075164 2019-04-18
- (73) MICROBAN PRODUCTS COMPANY  
11400 Vanstroy Drive, Huntersville, North  
Carolina 28078  
US
- (72) HA, Mai Le Phuong  
19330 Yachtman Drive, Cornelius, North  
Carolina 28031  
WELCH, Karen Terry  
234 Forest View Drive, Kannapolis, North  
Carolina 28081  
US  
MOURAO, Bruno Michael  
9005 Washam Potts Road, Cornelius, North  
Carolina 28031  
US  
SLOAN, Gina Parise  
218 Wilson Farm Road, Statesville, North  
Carolina 28625  
US
- (74) Dragan Mićunović  
Branilaca Sarajeva 10, 71000 Sarajevo  
BA
- (54) **KOMPOZICIJA ZA KONTROLU MIRISA  
I TEPIH IMAJUĆI TRAJNO SVOJSTVO  
KONTROLE MIRISA**
- (57)

Kompozicija dezodoransa koji sadrži jedinjenje koje  
sadrži aril grupu i koje pokazuje kiselo svojstvo,  
nosač i opcionalno kompatibilno sredstvo.

- (21) **BAR203363A** (22) 2020-06-17  
(43) 2020-09-30
- (31) 62/585,749 (32) 2017-11-14 (33) US  
16/189,102 2018-11-13 US  
(86) PCT/US2018/060931 2018-11-14
- (87) WO 2019/099452 2019-05-23
- (51) **A61L 9/01 (2006.01), D06M 15/564  
(2006.01), D06M 11/44 (2006.01)**
- (73) MICROBAN PRODUCTS COMPANY  
11400 Vanstroy Drive, Huntersville, North  
Carolina 28078  
US
- (72) LAN, Tian  
13232 Willow Breeze Lane, Huntersville,  
North Carolina 28078  
US  
Brian, Patrick  
9621 Harvest Pond Avenue NW, Concord,  
North Carolina 28027  
US
- (74) Dragan Mićunović  
Branilaca Sarajeva 10, 71000 Sarajevo  
BA
- (54) **KOMPOZICIJA KONTROLE  
NEPRIJATNOG MIRISA I NAČIN  
UPOTREBE**
- (57)

Predmetni pronalazak se odnosi na kompoziciju za  
kontrolu neprijatnog mirisa i postupak tretiranja  
neprijatnog mirisa tekstila, građevine ili građevinskog  
materijala. Kompozicija za kontrolu neprijatnog  
mirisa koja sadrži jedinjenje metala odabrano iz grupe  
koja se sastoji od oksida metala, hidroksida metala  
i njihove kombinacije i sulfo poliestera. Metode  
proizvodnje i korištenja su navedene.

**INDEKS PREMA RASTUĆEM BROJU PRIJAVE PATENATA  
INDEKS PREMA RASTUĆEM BROJU PRIJAVE PATENATA  
ИНДЕКС ПРЕМА РАСТУЋЕМ БРОЈУ ПРИЈАВЕ ПАТЕНАТА**

REGISTARSKI BROJ PRIJAVE PATENATA  
REGISTRACIJSKI BROJ PRIJAVE PATENATA  
РЕГИСТАРСКИ БРОЈ ПРИЈАВЕ ПАТЕНАТА

BAR193298A  
BAR193305A  
BAR203345A  
BAR203348A  
BAR203355A  
BAR203363A

**INDEKS PREMA МКР- INDEKS PREMA МКР- ИНДЕКС ПРЕМА МКП**

KLASIFIKACIJSKA OZNAKA PRIJAVE  
PATENATA PREMA МКР

REGISTARSKI BROJ  
PRIJAVE PATENATA

KLASIFIKACIJSKA OZNAKA PRIJAVE  
PATENATA PREMA МКР

REGISTRACIJSKI BROJ  
PRIJAVE PATENATA

КЛАСИФИКАЦИЈСКА ОЗНАКА ПРИЈАВЕ  
ПАТЕНАТА ПРЕМА МКП

РЕГИСТАРСКИ БРОЈ  
ПРИЈАВЕ ПАТЕНАТА

A61J 1/10  
A61J 1/20  
A61K 31/498  
A61L 9/01  
A61P 35/00  
C07D 403/04  
C07D 403/14  
C07D 405/14  
C07D 409/14  
C07D 413/14  
C07D 487/08  
D06B  
D06M 11/44  
D06M 15/564  
F02B  
F26B 5/06

BAR203348A  
BAR203348A  
BAR203345A  
BAR203363A  
BAR203345A  
BAR203345A  
BAR203345A  
BAR203345A  
BAR203345A  
BAR203345A  
BAR203345A  
BAR203345A  
BAR193298A  
BAR203363A  
BAR203363A  
BAR193305A  
BAR203348A

**INDEKS PREMA NOSIOCIMA PRIJAVE PATENATA  
INDEKS PREMA NOSITELJIMA PRIJAVE PATENATA  
ИНДЕКС ПРЕМА НОСИОЦИМА ПРИЈАВЕ ПАТЕНАТА**

**ADIENNE PHARMA & BIOTECH SA**

**BAP203348A**

**ASTEX THERAPEUTICS LIMITED**

**BAP203345A**

**MICROBAN PRODUCTS COMPANY**

**BAP203355A**

**MICROBAN PRODUCTS COMPANY**

**BAP203363A**

**MUFTIĆ, Omer**

**BAP193298A**

**NALETILIĆ, Miljenko**

**BAP193305A**

**DODJELJEN KONSENZUALNI PATENT  
DODJELJEN KONSENZUALNI PATENT  
ДОДЈЕЉЕН КОНСЕНЗУАЛНИ ПАТЕНТ**

(11) **BAP173158**  
(21) BAP173158A (22) 2017-01-05  
(31) P-201600004 (32) 2016-01-11 (33) SI  
(51) **H02G 13/00**

(73) HERMI, d.o.o.  
Trnovlje pri Celju, Trnoveljska 15, 3000  
Celje  
SI

(72) STVARNIK, Boštjan  
Laze 17 c, 3320 Velenje  
SI

(74) "LINEA SERVICES" d.o.o.  
Maršala Tita 29/IV, 71000 Sarajevo  
BA

**(54) NOSAČ GROMOBRANSKOG VODA**

(57)

1. Nosač gromobranskog voda za pričvršćivanje gromobranskog voda okruglog preseka na podlogu, kao što je zid ili krov, sastoji se od ravne osnovne ploče (2) i dva pričvršćivača (3, 4), koji su međusobno paralelno razmaknuti, naznačen time, što, - je nosač izveden kao izdužena traka, čiji srednji deo je osnovna ploča (2) i što je svaki krak (3, 4) izveden kao pravougaoni jezičak na osnovnoj ploči (2), i - svaki krak (3, 4) sadrži uskočni izrez (5) promenljive širine, koji sadrži levkasti deo (6), kružni izrez (8) za prihvatanje i držanje gromobranskog voda, uskočni zub (7), koji razdvaja levkasti deo (6) i kružni izrez (8), i ravni izrez (9).

(11) **BAP173186**

(21) BAP173186A (22) 2017-04-13

(51) **G09**

(75) SIMIĆ, Jovan  
Blagoja Parovića 39j, 78000 Banja Luka  
BA

**(54) NOSAČ REKLAME FLEKSIBILNI**

(57)

Nosač reklame fleksibilni koji se sastoji od rama na koji se, na jedan od načina, instalira reklama, naznačen time, da ram ima produžene horizontalne strane prema objektu na koji će se fiksirati, od kojih je gornja nešto kraća (toliko da se dobije ugao između krajeva produžetka horizontala i linije slobodnog pada od oko 10 stepeni), i da je na krajevima produžetaka ugrađena cjevasta čahura pod uglom od 80 stepeni u odnosu na horizontale.

Broj ostalih patentnih zahtjeva: 5

Broj ostalih patentnih zahtjeva: 4

---

---

(11) **BAP173192**

(21) BAP173192A (22) 2017-05-17

(26) BS

(51) **F01B 25/02**

(73) DOO METAL MUJKIĆ  
Industrijska zona bb, 75260 Kalesija  
BA

(72) MUJKIĆ, Mujo  
G.Kalesija bb, 75260 Kalesija  
BA

(54) **UREĐAJ ZA HALAL KLANJE STOKE**

(57)

1. Uređaj za halal klanje stoke koji uključuje prednji pokretni zid naznačen time da je obložen limom tako da svi pokretački dijelovi koji su smješteni u zid zaštićeni a oštre ivice eliminisane

---

---

(11) **BAP173218**

(21) BAP173218A (22) 2017-09-19

(26) HR

(51) **F99Z**

(75) LUČIĆ, Vinko  
Sarajevska cesta bb, 71250 Kiseljak  
BA

(54) **MOBILNA PEĆ ZA SPALJIVANJE  
SITNOG STRELJIVA**

(57)

Mobilna peć za spaljivanje sitnog streljiva i drugih lakih MES-a, ima glavnu komoru za spaljivanje sa otvorom za pražnjenje, cijevni otvor za kontrolisani dotok MES-a za spaljivanje, otvor za dotok zraka i otvor za odvod viška plinova, naznačen time, što koristi radnu energiju, sagorijevanja plina iz plamenika koji je povezan instalacijom sa spremnikom energenata.

Broj ostalih patentnih zahtjeva: 4

Broj ostalih patentnih zahtjeva: 0

**RJEŠENJA O PATENTU-RJEŠENJA O PATENTU-RJEŠENJA O PATENTU**

(11) **BAP01829** (45) 2020-09-30  
 (21) BAP01829A (22) 2001-07-23  
 (31) 60/113,825 (32) 1998-12-23 (33) US  
 2,256,124 1999-12-23 CA  
 (86) EP99/10441 1999-12-23  
 (87) 00/39298 2000-07-06

(51) **C12N 15/30 (IPC7), C12N 15/62/ C07K 14/44 (IPC7), C07K 16/20 (IPC7), A61K 31/70 (IPC7), A61K 38/16 (IPC7), A61K 39/395 (IPC7), A61P 33/02 (IPC7)**

(73) C.B.F. LETI S.A.  
 Sol 5, Poligono Industrial Norte, E-28760  
 Tres Cantos,  
 ES

(72) BEDATE, ALONSO, Carlos  
 Pablo Aranda 3, E-28006 Madrid,  
 ES

(54) **POSTUPAK ZA PRIPRAVU KIMERNOG  
 GENA KOJI KODIRA ANTIGENE  
 DETERMINANTE ČETIRI PROTEINA  
 PROTOZOE L. INFANTUM**

(57)

1. Transformirani ne-humani domaćin koji sadrži polinukleotid, naznačen time da

- (a) posjeduje nukleotidni slijed SEQ ID No. 2  
 (b) kodira protein koji ima barem 90% aminokiselinsku identičnost s aminokiselinskim slijedom SEQ ID No. 1

Broj ostalih patentnih zahtjeva: 4

(11) **BAP031305** (45) 2020-09-30  
 (21) BAP031305A (22) 2003-01-28  
 (31) 00/10121 (32) 2000-08-01 (33) FR  
 (86) FR01/02418 2001-07-24  
 (87) 02/10172A1 2002-02-07

(51) **C07D 487/08, C07D 498/08, A61K 31/529, A61K 31/535, A61K 31/4188, A61P 31/04**

(73) PFIZER IRELAND PHARMACEUTICALS  
 Operations Support Group, Ringaskiddy,  
 County Cork  
 IE

(72) ASZODI, Jozsef  
 6470 N Silversmith Pl, Tucson, Arizona  
 85750  
 US  
 FROMENTIN, Claude  
 16, avenue de Flandre, F-75019 Paris  
 FR  
 LAMPILAS, Maxime  
 60 rue Veuve Aublet, F-93230 Romainville,  
 FR  
 ROWLANDS, David, Alan  
 8, Ile de Migneaux, F-78300 Poissy  
 FR

(54) **POSTUPAK ZA DOBIVANJE  
 AZABICIKLIČKIH SPOJEVA**

(57)

1. Postupak za dobivanje spojeva općenite formule (I), ili jedne od njegovih soli s bazom ili kiselinom:

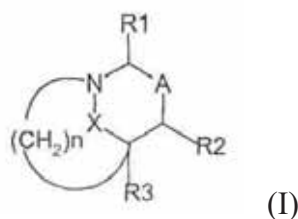

gdje  $R_1$  predstavlja atom vodika, COOH, CN, COOR, CONR<sub>6</sub>, R<sub>7</sub>, (CH<sub>2</sub>)<sub>n</sub>, R<sub>5</sub> ili  radikal  
 R je odabran iz grupe koja se sastoji od alkil radikala koji ima od 1 do 6 atoma ugljika, moguće supstituiran s piridil ili karbamoil radikalom,

-CH<sub>2</sub>-alkenila koji sadrži ukupno 3 do 9 atoma ugljika, arila koji sadrži od 6 do 10 atoma ugljika ili aralkil radikala koji sadrži od 7 do 11 atoma ugljika, prstenastog aril ili aralkil radikala koji po mogućnosti mogu biti supstituirani s OH, NH<sub>2</sub>, NO<sub>2</sub>, alkila koji sadrži od 1 do 6 atoma ugljika, alkoksi koji sadrži od 1 do 6 atoma ugljika, ili s jednim ili više atoma halogena,

R<sub>6</sub> i R<sub>7</sub> koji mogu biti identični ili različiti, odabrani su iz grupe koja se sastoji od atoma vodika, alkil radikala koji sadrži od 1 do 6 atoma ugljika, arila koji sadrži od 6 do 10 atoma ugljika i aralkila koji sadrži od 7 do 11 atoma ugljika, moguće supstituiran s karbamoil, ureido ili dimetilamino radikalom i alkil radikalom koji sadrži od 1 do 6 atoma ugljika supstituiranog s piridil radikalom, n' je jednak 1 ili 2,

R<sub>5</sub> je odabran iz grupe koja se sastoji od COOH, CN, OH, NH<sub>2</sub>, CO-NR<sub>6</sub>R<sub>7</sub>, COOR, OR, OCOH, OCOR, OCOOR, OCONHR, OCONH<sub>2</sub>, NHR, NHCOH, NHCOR, NHSO<sub>2</sub>R, NH-COOR, NH-CO-NHR ili NHCONH<sub>2</sub>,

R<sub>6</sub> i R<sub>7</sub> koji su onakvi kakvi su definirani gore; R<sub>2</sub> predstavlja atom vodika ili skupinu (CH<sub>2</sub>)<sub>n'</sub>R<sub>5</sub>, gdje je n' jednak 0, 1 ili 2, i R<sub>5</sub> je onakav kako je gore definiran;

R<sub>3</sub> predstavlja atom vodika ili alkil radikal koji sadrži od 1 do 6 atoma ugljika;

A predstavlja vezu između dva nosača ugljika od

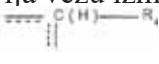
R<sub>1</sub> i R<sub>2</sub> ili  grupe, gdje R<sub>4</sub> predstavlja atom vodika ili (CH<sub>2</sub>)<sub>n'</sub>R<sub>5</sub> skupinu, gdje su n' i R<sub>5</sub> onakvi kako je gore definirano, a isprekidana linija predstavlja moguću vezu s jednim ili drugim od nosača ugljika iz supstituenata R<sub>1</sub> i R<sub>2</sub>; n je jednak 1 ili 2;

X predstavlja divalentnu -C(O)-B- skupinu vezanu na atom dušika preko atoma ugljika,

B predstavlja divalentnu -O-(CH<sub>2</sub>)<sub>n</sub>- skupinu vezanu na karbonil preko atoma kisika, skupinu -NR<sub>8</sub>-(CH<sub>2</sub>)<sub>n</sub>- ili -NR<sub>8</sub>-O- skupinu vezanu na karbonil preko atoma dušika, gdje je n" jednak 0 ili 1 i R<sub>8</sub> je odabran iz grupe koja se sastoji od atoma vodika, OH, R, OR, Y, OY, Y<sub>1</sub>, OY<sub>1</sub>, Y<sub>2</sub>, OY<sub>2</sub>, Y<sub>3</sub>, OCH<sub>2</sub>CH<sub>2</sub>SO<sub>m</sub>R, OSiR<sub>a</sub>R<sub>b</sub>R<sub>c</sub> i SiR<sub>a</sub>R<sub>b</sub>R<sub>c</sub> radikala, gdje R<sub>a</sub>, R<sub>b</sub> i R<sub>c</sub> individualno predstavljaju linearni ili razgranati alkil radikal koji sadrži od 1 do 6 atoma ugljika ili aril radikal koji sadrži od 6 do 10 atoma ugljika, R je onakav kako je prije definiran i m je jednak 0, 1 ili 2;

Y je odabran iz grupe koja se sastoji od COH, COR, COOR, CONH<sub>2</sub>, CONHR, CONHOH, CONHSO<sub>2</sub>R, CH<sub>2</sub>COOH, CH<sub>2</sub>COOR, CH<sub>2</sub>CONHOH, CH<sub>2</sub>CONHCN, CH<sub>2</sub>tetrazol,

zaštićeni CH<sub>2</sub>tetrazol, CH<sub>2</sub>SO<sub>3</sub>H, CH<sub>2</sub>SO<sub>2</sub>R, CH<sub>2</sub>PO(OR)<sub>2</sub>, CH<sub>2</sub>PO(OR)(OH), CH<sub>2</sub>PO(R)(OH) i CH<sub>2</sub>PO(OH)<sub>2</sub> radikala,

Y<sub>1</sub> je odabran iz grupe koja se sastoji od SO<sub>2</sub>R, SONHCOH, SO<sub>2</sub>NHCOR, SO<sub>2</sub>NHCOOR, SO<sub>2</sub>NHCONHR, SO<sub>2</sub>NHCONH<sub>2</sub> i SO<sub>3</sub>H radikala, Y<sub>2</sub> je odabran iz grupe koja se sastoji od PO(OH)<sub>2</sub>, PO(OR)<sub>2</sub>, PO(OH)(OR) i PO(OH)(R) radikala, Y<sub>3</sub> je odabran iz grupe koja se sastoji od tetrazol radikala, tetrazola supstituiranog s R radikalom, skvarata, NH ili NR tetrazola, NH ili NR tetrazola supstituiranog s R radikalom, NHSO<sub>2</sub>R i NRSO<sub>2</sub>R, gdje je R onakav kako je gore definirano;

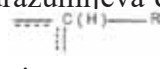
gdje se podrazumijeva da kada je n jednak 1 i A predstavlja  skupinu u kojoj je R<sub>4</sub> atom vodika i

- ili X predstavlja skupinu -C(O)-O-(CH<sub>2</sub>)<sub>n</sub>, u kojoj n" jest 0 ili 1,

- ili X predstavlja skupinu -CO-NR<sub>8</sub>-(CH<sub>2</sub>)<sub>n</sub>, u kojoj n" je 1 i R<sub>8</sub> je izopropil skupina,

- ili X predstavlja skupinu -CO-NR<sub>8</sub>-(CH<sub>2</sub>)<sub>n</sub>, u kojoj n" je 0 i R<sub>8</sub> je vodik ili fenil, tako da sva tri R<sub>1</sub>, R<sub>2</sub> i R<sub>3</sub> ne mogu u isto vrijeme predstavljati atom vodika,

**naznačen time** da uključuje:

a) korak za vrijeme kojega spoj formule (II) reagira sa agensom za karbonilaciju, ukoliko je to prikladno u prisutnosti baze:

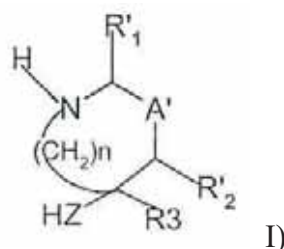

u kojoj:

R<sub>1</sub>' predstavlja atom vodika ili CN, zaštićeni COOH, COOR', (CH<sub>2</sub>)<sub>n</sub>'R<sub>5</sub>', CONR<sub>6</sub>, R<sub>7</sub> ili

zaštićeni  radikal; gdje su n', R<sub>6</sub> i R<sub>7</sub> onakvi kako je gore definirano i R' i R<sub>5</sub>' imaju definicije R odnosno R<sub>5</sub> kao gore, u kojima su moguće prisutne reaktivne funkcionalne skupine zaštićene;

R<sub>2</sub>' predstavlja atom vodika ili (CH<sub>2</sub>)<sub>n'</sub>R<sub>5</sub>' skupinu, gdje su n' i R<sub>5</sub>' kako je definirano gore; R<sub>3</sub> je onakav kako je definirano gore;

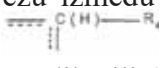
A' predstavlja vezu između dva nosača ugljika iz R<sub>1</sub>' i R<sub>2</sub>' ili  skupine, gdje R<sub>4</sub>' predstavlja atom vodika ili (CH<sub>2</sub>)<sub>n'</sub>R<sub>5</sub>' skupinu,

a  $n'_1$  i  $R'_5$  su onakvi kako je gore definirano, isprekidana crta predstavlja moguću vezu s jednim ili drugim nosačem ugljika iz supstituenata  $R'_1$  i  $R'_2$ ;

n je onakav kako je definirano gore;

HZ predstavlja  $HO-(CH_2)_n-$ ,  $HNR'_8-(CH_2)_n-$  ili  $HNR'_8-O-$  skupinu, gdje je  $n$  onakav kako je definirano gore i  $R'_8$  predstavlja atom vodika, zaštićeni OH,  $R'$ , OR' radikal, Y' ili OY' radikal, gdje je Y' odabran između skupina COH, COR', COOR', CONH<sub>2</sub>, CONHR', zaštićene CONHOH, CONHSO<sub>2</sub>R', zaštićene CH<sub>2</sub>COOH, CH<sub>2</sub>COOR', zaštićene CH<sub>2</sub>CONHOH, CH<sub>2</sub>CONHCN, CH<sub>2</sub>tetrazol skupine supstituirane s R', CH<sub>2</sub>SO<sub>2</sub>R', CH<sub>2</sub>PO(OR')<sub>2</sub>, zaštićene CH<sub>2</sub>SO<sub>3</sub>, zaštićene CH<sub>2</sub>PO(OR')OH, zaštićene CH<sub>2</sub>P(O)(R')<sub>3</sub> OH, zaštićene CH<sub>2</sub>P(O)(OH)<sub>2</sub> skupine, Y'<sub>1</sub> ili OY'<sub>1</sub> radikal, Y'<sub>1</sub> je odabran između skupina SO<sub>2</sub>R', SONHCOH, SO<sub>2</sub>NHCOR', SO<sub>2</sub>NHCOOR', SO<sub>2</sub>NHCONH<sub>2</sub>, SO<sub>2</sub>NHCONHR' i zaštićene SO<sub>2</sub>H, Y'<sub>2</sub> ili OY'<sub>2</sub> radikal, Y'<sub>2</sub> predstavlja zaštićenu PO(OH)<sub>2</sub>, zaštićenu PO(OH)(OR'), ili PO(OR')<sub>2</sub> skupinu, ili Y'<sub>3</sub> radikal, gdje je Y'<sub>3</sub> odabrani između zaštićene tetrazol skupine, tetrazol skupine supstituirane s R' radikalom, NH ili NR' zaštićeni tetrazol, NH ili NR' tetrazol supstituiran s R' radikalom, NHSO<sub>2</sub>R' i NR'SO<sub>2</sub>R' skupine, gdje je R' onakav kako je gore definirano;

s ciljem da se dobije intermedijerni spoj formule:

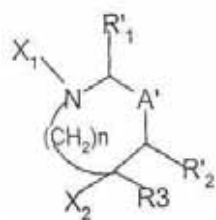

u kojem:

$R'_1$ ,  $R'_2$ ,  $R'_3$ , A' i n imaju ista značenja kao i gore i, ili je  $X_1$  atom vodika i  $X_2$  predstavlja -Z-CO- $X_3$  skupinu,  $X_3$  predstavlja ostatak agensa za karbonilaciju, ili je  $X_2$  skupina -ZH i  $X_1$  predstavlja CO- $X_3$  skupinu, gdje je  $X_3$  onakav kako je gore definirano;

b) korak za vrijeme kojeg se prije dobiveni intermedijer ciklizira, u prisustvu baze; i pri tome:

c) po mogućnosti, koraku a) prethodi i/ili za korakom b) slijedi jedna ili više slijedećih reakcija, u prikladnom nizu:

- zaštićivanje reaktivnih funkcionalnih skupina,
- uklanjanje zaštite reaktivnih funkcionalnih skupina,
- esterifikacija,
- saponifikacija,
- sulfaniranje,
- fosfatacija,
- amidificiranje,
- aciliranje,
- sulfoniranje;
- alkiliranje;
- uvođenje dvostruke veze;
- formiranje urea skupine;
- uvođenje tetrazol skupine;
- redukcija karboksilnih kiselina;
- dehidratiranje amida u nitril;
- pretvaranje u sol;
- ionska izmjena;
- razdvajanje ili odvajanje diastereoizomera;
- oksidacija sulfida u sulfoksid i/ili sulfon.

Broj ostalih patentnih zahtjeva: 15



- (11) **BAP132994** (45) 2020-09-30  
Cambridge Cambridgeshire CB4 0QA  
GB
- (21) BAP132994A (22) 2013-10-23  
JOHNSON, Christopher Norbert  
c/o Astex Therapeutics Limited, 436  
Cambridge Science Park, Milton Road,  
Cambridge Cambridgeshire CB4 0QA  
GB
- (31) 1007286.6 (32) 2010-04-30 (33) GB  
61/329,884 2010-04-30 US  
(86) GB2011/050851 2011-04-28
- (87) WO/2011/135376 2011-11-03
- (51) **C07D 403/04, A61K 31/498, A61P 35/00,  
C07D 403/14, C07D 405/14, C07D 409/14,  
C07D 413/14, C07D 487/08**
- (73) ASTEX THERAPEUTICS LIMITED  
436 Cambridge Science Park, Milton Road,  
Cambridge Cambridgeshire CB4 0QA  
GB
- (72) AKKARI, Rhalid  
4 rue du four, F-34270 Vacquieres  
FR  
ANGIBAUD, Patrick René  
c/o JANSSEN-CILAG, Campus de  
Maigremont, B.P. 615 Val de Reuil Cedex,  
F-27106 Cedex  
FR  
BERDINI, Valerio  
c/o Astex Therapeutics Limited, 436  
Cambridge Science Park, Milton Road,  
Cambridge Cambridgeshire CB4 0QA  
GB  
BESONG, Gilbert Ebai  
Kaiserslauterer Str.32, 67098 Bad Durkheim  
DE  
BONNET, Pascal Ghislain André  
c/o Janssen Pharmaceutica NV,  
Turnhoutseweg 30, B-2340 Beerse  
BE  
EMBRECHTS, Werner Constant Johan  
c/o Janssen Pharmaceutica NV,  
Turnhoutseweg 30, B-2340 Beerse  
BE  
FREYNE, Eddy Jean Edgard  
Jan Van Excklei 8, B-2840 Rumst  
BE  
GILISSEN, Ronaldus Arnodus Hendrika  
Joseph  
c/o Janssen Pharmaceutica NV,  
Turnhoutseweg 30, B-2340 Beerse  
BE  
GOVAERTS, Tom Cornelis Hortense  
c/o Janssen Pharmaceutica NV,  
Turnhoutseweg 30, B-2340 Beerse  
BE  
HAMLETT, Christopher Charles Frederick  
c/o Astex Therapeutics Limited, 436  
Cambridge Science Park, Milton Road,  
Cambridge Cambridgeshire CB4 0QA  
GB
- LACRAMPE, Jean Fernand Armand  
15, Chemin du Pont de l'Arche, F-26420 Le  
Mesnil-Esnard  
FR  
MEERPOEL, Lieven  
c/o Janssen Pharmaceutica NV,  
Turnhoutseweg 30, B-2340 Beerse  
BE  
MEVELLEC, Laurence Anne  
c/o JANSSEN-CILAG, Campus de  
Maigremont, B.P. 615 Val de Reuil Cedex,  
F-27106 Cedex  
FR  
MURRAY, Christopher William  
c/o Astex Therapeutics Limited, 436  
Cambridge Science Park, Milton Road,  
Cambridge Cambridgeshire CB4 0QA  
GB  
PAPANIKOS, Alexandra  
Belgiëlei 138, bus 6, B-2018 Antwerpen  
BE  
PASQUIER, Elisabeth Thérèse Jeanne  
c/o JANSSEN-CILAG, Campus de  
Maigremont, B.P. 615 Val de Reuil Cedex,  
F-27106 Cedex  
FR  
PERERA, Timothy Pietro Suren  
c/o Janssen Pharmaceutica NV,  
Turnhoutseweg 30, B-2340 Beerse  
BE  
PILATTE, Isabelle Noëlle Constance  
c/o JANSSEN-CILAG, Campus de  
Maigremont, B.P. 615 Val de Reuil Cedex,  
F-27106 Cedex  
FR  
QUEROLLE, Olivier Alexis Georges  
c/o JANSSEN-CILAG, Campus de  
Maigremont, B.P. 615 Val de Reuil Cedex,  
F-27106 Cedex  
FR  
READER, Michael  
c/o Astex Therapeutics Limited, 436  
Cambridge Science Park, Milton Road,  
Cambridge Cambridgeshire CB4 0QA  
GB  
REES, David Charles  
c/o Astex Therapeutics Limited, 436  
Cambridge Science Park, Milton Road,

Cambridge Cambridgeshire CB4 0QA  
GB

SAXTY, Gordon  
c/o Astex Therapeutics Limited, 436  
Cambridge Science Park, Milton Road,  
Cambridge Cambridgeshire CB4 0QA  
GB

WEERTS, Johan Erwin Edmond  
c/o Janssen Pharmaceutica NV,  
Turnhoutseweg 30, B-2340 Beerse,  
BE

WOODHEAD, Steven John  
10300 Campus Point Drive, Suite 200, San  
Diego California 92121  
US

WROBLOWSKI, Berthold  
c/o Janssen Pharmaceutica NV,  
Turnhoutseweg 30, B-2340 Beerse  
BE

supstituisan sa  $-NR_{12}-S(=O)_2-NR_{14}R_{15}$ ,  $R_6$ ,  $C_{1-6}$  alkil supstituisan sa  $R_6$ ,  $C_{1-6}$  alkil supstituisan sa  $-C(O)-R_6$ , hidroksi  $C_{1-6}$  alkil supstituisan sa  $R_6$ ,  $C_{1-6}$  alkil supstituisan sa  $-Si(CH_3)_3$ ,  $C_{1-6}$  alkil supstituisan sa  $-P(=O)(OH)_2$  ili  $C_{1-6}$  alkil supstituisan sa  $-P(=O)(OC_{1-6} \text{ alkil})_2$ ;

svaki  $R_{1a}$  je nezavisno izabiran od vodonika,  $C_{1-4}$  alkil, hidroksi  $C_{1-4}$  alkil,  $C_{1-4}$  alkil supstituisanog sa amino ili mono- ili di( $C_{1-4}$  alkil)amino ili  $-NH(C_{3-8}$  cikloalkil), cijano  $C_{1-4}$  alkil,  $C_{1-4}$  alkoksi  $C_{1-4}$  alkil, i  $C_{1-4}$  alkil supstituisan sa jednim ili više atoma fluora;

svako  $R_2$  je nezavisno izabrano od hidroksil, halogen, cijano,  $C_{1-4}$  alkil,  $C_{2-4}$  alkenil,  $C_{2-4}$  alkinil,  $C_{1-4}$  alkoksi, hidroksi  $C_{1-4}$  alkil, hidroksi  $C_{1-4}$  alkoksi, halo  $C_{1-4}$  alkil, halo  $C_{1-4}$  alkoksi, hidroksihalo  $C_{1-4}$  alkil, hidroksihalo  $C_{1-4}$  alkoksi,  $C_{1-4}$  alkoksi  $C_{1-4}$  alkil, halo  $C_{1-4}$  alkoksi  $C_{1-4}$  alkil,  $C_{1-4}$  alkoksi  $C_{1-4}$  alkil pri čemu svaki  $C_{1-4}$  alkil može izborno biti supstituisan sa jednom ili dve hidroksil grupe, hidroksihalo  $C_{1-4}$  alkoksi  $C_{1-4}$  alkil,  $R_{13}$ ,  $C_{1-4}$  alkil supstituisan sa  $R_{13}$ ,  $C_{1-4}$  alkil supstituisan sa  $-C(=O)-R_{13}$ ,  $C_{1-4}$  alkoksi supstituisan sa  $R_{13}$ ,  $C_{1-4}$  alkoksi supstituisan sa  $-C(=O)-R_{13}$ ,  $C_{1-4}$  alkil supstituisan sa  $-NR_7R_8$ ,  $C_{1-4}$  alkil supstituisan sa  $-C(=O)-NR_7R_8$ ,  $C_{1-4}$  alkoksi supstituisan sa  $-NR_7R_8$ ,  $C_{1-4}$  alkoksi supstituisan sa  $-C(=O)-NR_7R_8$ ,  $-NR_7R_8$  i  $-C(=O)-NR_7R_8$ ; ili kada su dve  $R_2$  grupe vezane za susedne atome ugljenika, one mogu biti uzete zajedno tako da formiraju radikal formule:

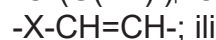

$-X-CH=N$ ; gde  $R_{17}$  predstavlja vodonik ili fluor, p predstavlja 1 ili 2 i X predstavlja O ili S;

$R_3$  predstavlja hidroksil,  $C_{1-6}$  alkoksi, hidroksi  $C_{1-6}$  alkoksi,  $C_{1-6}$  alkoksi supstituisan sa  $-NR_{10}R_{11}$ ,  $C_{1-6}$  alkil,  $C_{2-6}$  alkenil,  $C_{2-6}$  alkinil, halo  $C_{1-6}$  alkil izborno supstituisan sa  $-O-C(=O)-C_{1-6}$  alkil, hidroksi  $C_{1-6}$  alkil izborno supstituisan sa  $-O-C(=O)-C_{1-6}$  alkil, hidroksi  $C_{2-6}$  alkenil, hidroksi  $C_{2-6}$  alkinil, hidroksihalo  $C_{1-6}$  alkil, cijano  $C_{1-6}$  alkil,  $C_{1-6}$  alkil supstituisan sa karboksil,  $C_{1-6}$  alkil supstituisan sa  $-C(=O)-C_{1-6}$  alkil,  $C_{1-6}$  alkil supstituisan sa  $-C(=O)-O-C_{1-6}$  alkil,  $C_{1-6}$  alkil supstituisan sa  $C_{1-6}$  alkoksi  $C_{1-6}$  alkil  $-O-C(=O)-$ ,  $C_{1-6}$  alkil supstituisan sa  $C_{1-6}$  alkoksi  $C_{1-6}$  alkil  $-C(=O)-$ ,

#### (54) INHIBITORI PIRAZOLIL KVINOKSALIN KINAZE

(57)

##### 1. Jedinjenje formule (I):

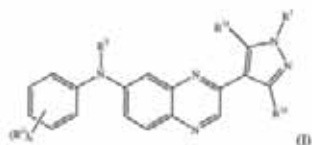

uključujući svaki njegov tautomerni ili stereohemijski izomerni oblik, gde

n predstavlja ceo broj jednak 0, 1, 2, 3 ili 4;

$R_1$  predstavlja vodonik,  $C_{1-6}$  alkil,  $C_{2-4}$  alkenil, hidroksi  $C_{1-6}$  alkil, halo  $C_{1-6}$  alkil, hidroksihalo  $C_{1-6}$  alkil, cijano  $C_{1-4}$  alkil,  $C_{1-6}$  alkoksi  $C_{1-6}$  alkil, gde svaki  $C_{1-6}$  alkil može izborno biti supstituisan sa jednom ili dve hidroksil grupe,  $C_{1-6}$  alkil supstituisan sa  $-NR_4R_5$ ,  $C_{1-6}$  alkil supstituisan sa  $-C(=O)-NR_4R_5$ ,  $-S(=O)_2-C_{1-6}$  alkil,  $-S(=O)_2$ -halo  $C_{1-6}$  alkil,  $-S(=O)_2-NR_{14}R_{15}$ ,  $C_{1-6}$  alkil supstituisan sa  $-S(=O)_2$ -halo  $C_{1-6}$  alkil,  $C_{1-6}$  alkil supstituisan sa  $-S(O)_2$ -halo  $C_{1-6}$  alkil,  $C_{1-6}$  alkil supstituisan sa  $-S(=O)_2 NR_{14}R_{15}$ ,  $C_{1-6}$  alkil supstituisan sa  $-NH-S(O)_2-$   $C_{1-6}$  alkil,  $C_{1-6}$  alkil supstituisan sa  $-NH-S(=O)_2-$  halo  $C_{1-6}$  alkil,  $C_{1-6}$  alkil

$C_{1-6}$  alkil supstituisan sa  $-O-C(=O)-C_{1-6}$  alkil,  $C_{1-6}$  alkoksi  $C_{1-6}$  alkil gde svaki  $C_{1-6}$  alkil može izborno biti supstituisan sa jednom ili dve hidroksil grupe ili sa  $-O-C(=O)-C_{1-6}$  alkil,  $C_{2-6}$  alkenil supstituisan sa  $C_{1-6}$  alkoksi,  $C_{2-6}$  alkinil supstituisan sa  $C_{1-6}$  alkoksi,  $C_{1-6}$  alkil supstituisan sa  $R_9$  i izborno supstituisan sa  $-O-C(=O)-C_{1-6}$  alkil,  $C_{1-6}$  alkil supstituisan sa  $-C(=O)-R_9$ ,  $C_{1-6}$  alkil supstituisan sa hidroksil i  $R_9$ ,  $C_{2-6}$  alkenil supstituisan sa  $R_9$ ,  $C_{2-6}$  alkinil supstituisan sa  $R_9$ ,  $C_{1-6}$  alkil supstituisan sa  $-NR_{10}R_{11}$ ,  $C_{2-6}$  alkenil supstituisan sa  $-NR_{10}R_{11}$ ,  $C_{2-6}$  alkinil supstituisan sa  $-NR_{10}R_{11}$ ,  $C_{1-6}$  alkil supstituisan sa hidroksil i  $-NR_{10}R_{11}$ ,  $C_{1-6}$  alkil supstituisan sa jednim ili dva halogena i  $-NR_{10}R_{11}$ ,  $-C_{1-6}$  alkil- $C(R_{12})=N-O-R_{12}$ ,  $C_{1-6}$  alkil supstituisan sa  $-C(=O)-NR_{10}R_{11}$ ,  $C_{1-6}$  alkil supstituisan sa  $-O-C(=O)-NR_{10}R_{11}$ ,  $-S(=O)_2-C_{1-6}$  alkil,  $-S(=O)_2$ -halo  $C_{1-6}$  alkil,  $-S(=O)_2-NR_{14}R_{15}$ ,  $C_{1-6}$  alkil supstituisan sa  $-S(=O)_2-C_{1-6}$  alkil,  $C_{1-6}$  alkil supstituisan sa  $-S(=O)_2$ -halo  $C_{1-6}$  alkil,  $C_{1-6}$  alkil supstituisan sa  $-S(=O)_2-NR_{14}R_{15}$ ,  $C_{1-6}$  alkil supstituisan sa  $-NR_{12}-S(-O)_2-C_{1-6}$  alkil,  $C_{1-6}$  alkil supstituisan sa  $-NH-S(=O)_2$ -halo  $C_{1-6}$  alkil,  $C_{1-6}$  alkil supstituisan sa  $-NR_{12}-S(=O)_2-NR_{14}R_{15}$ ,  $R_{13}$ ,  $C_{1-6}$  alkil supstituisan sa  $-P(=O)(OH)_2$  ili  $C_{1-6}$  alkil supstituisan sa  $-P(=O)(O C_{1-6} \text{ alkil})_2$ ;

i  $R_4$  i  $R_5$  nezavisno predstavljaju vodonik,  $C_{1-6}$  alkil, hidroksi  $C_{1-6}$  alkil, halo  $C_{1-6}$  alkil, hidroksihalo  $C_{1-6}$  alkil,  $C_{1-6}$  alkoksi  $C_{1-6}$  alkil gde svaki  $C_{1-6}$  alkil može izborno biti supstituisan sa jednom ili dve hidroksil grupe,  $-S(=O)_2-C_{1-6}$  alkil,  $-S(-O)_2$ -halo  $C_{1-6}$  alkil,  $-S(O)_2-NR_{14}R_{15}$ ,  $C_{1-6}$  alkil supstituisan sa  $-S(=O)_2-C_{1-6}$  alkil,  $C_{1-6}$  alkil supstituisan sa  $-S(=O)_2$ -halo  $C_{1-6}$  alkil,  $C_{1-6}$  alkil supstituisan sa  $-S(=O)_2-NR_{14}R_{15}$ ,  $C_{1-6}$  alkil supstituisan sa  $-NH-S(=O)_2-C_{1-6}$  alkil,  $C_{1-6}$  alkil supstituisan sa  $-NH-S(-O)_2$ -halo  $C_{1-6}$  alkil,  $C_{1-6}$  alkil supstituisan sa  $-NH-S(-O)_2-NR_{14}R_{15}$ ,  $R_{13}$  ili  $C_{1-6}$  alkil supstituisan sa  $R_{13}$ ;

$R_6$  predstavlja  $C_{3-8}$  cikloalkil,  $C_{3-8}$  cikloalkenil, fenil, 4 do 7-člani monocikličan heterociklil koji sadrži najmanje jedan heteroatom izabran iz N, O ili S; pri čemu su navedeni  $C_{3-8}$  cikloalkil,  $C_{3-8}$  cikloalkenil, fenil, 4 do 7-člani monocikličan heterociklil, izborno i svaki nezavisno supstituisan sa 1, 2, 3, 4 ili 5 supstituenata, pri čemu je svaki supstituent nezavisno izabran iz grupe koju

čine cijano,  $C_{1-6}$  alkil, cijano  $C_{1-6}$  alkil, hidroksil, karboksil, hidroksi  $C_{1-6}$  alkil, halogen, halo  $C_{1-6}$  alkil, hidroksihalo  $C_{1-6}$  alkil,  $C_{1-6}$  alkoksi,  $C_{1-6}$  alkoksi  $C_{1-6}$  alkil,  $C_{1-6}$  alkil  $-O-C(=O)-$ ,  $-NR_{14}R_{15}$ ,  $-C(=O)-NR_{14}R_{15}$ ,  $C_{1-6}$  alkil supstituisan sa  $-NR_{14}R_{15}$ ,  $C_{1-6}$  alkil supstituisan sa  $-C(=O)-NR_{14}R_{15}$ ,  $-S(=O)_2-C_{1-6}$  alkil,  $-S(=O)_2$ -halo  $C_{1-6}$  alkil,  $-S(=O)_2-NR_{14}R_{15}$ ,  $C_{1-6}$  alkil supstituisan sa  $-S(=O)_2-C_{1-6}$  alkil,  $C_{1-6}$  alkil supstituisan sa  $-S(=O)_2$ -halo  $C_{1-6}$  alkil,  $C_{1-6}$  alkil supstituisan sa  $-S(=O)_2-NR_{14}R_{15}$ ,  $C_{1-6}$  alkil supstituisan sa  $-NH-S(=O)_2-C_{1-6}$  alkil,  $C_{1-6}$  alkil supstituisan sa  $-NH-S(=O)_2$ -halo  $C_{1-6}$  alkil ili  $C_{1-6}$  alkil supstituisan sa  $-NH-S(=O)_2-NR_{14}R_{15}$ ;

i  $R_7$  i  $R_8$  nezavisno predstavljaju vodonik,  $C_{1-6}$  alkil, hidroksi  $C_{1-6}$  alkil, halo  $C_{1-6}$  alkil,

hidroksihalo  $C_{1-6}$  alkil ili  $C_{1-6}$  alkoksi  $C_{1-6}$  alkil;

$R_9$  predstavlja  $C_{3-8}$  cikloalkil,  $C_{3-8}$  cikloalkenil, fenil, naftil, ili 3 do 12-člani monocikličan ili bicikličan heterociklil koji sadrži najmanje jedan heteroatom izabran iz N, O ili S, pri čemu je navedeni  $C_{3-8}$  cikloalkil,  $C_{3-8}$  cikloalkenil, fenil, naftil ili 3 do 12-člani monocikličan ili bicikličan heterociklil svaki izborno i svaki nezavisno supstituisan sa 1, 2, 3, 4 ili 5 supstituenata, pri čemu je svaki supstituent nezavisno izabran iz grupe koju čine  $=O$ ,  $C_{1-4}$  alkil, hidroksil, karboksil, hidroksi  $C_{1-4}$  alkil, cijano, cijano  $C_{1-4}$  alkil,  $C_{1-4}$  alkil- $O-C(=O)-$ ,  $C_{1-4}$  alkil supstituisan sa  $C_{1-4}$  alkil- $O-C(=O)-$ ,  $C_{1-4}$  alkil- $C(=O)-$ ,  $C_{1-4}$  alkoksi  $C_{1-4}$  alkil gde svaki  $C_{1-4}$  alkil može izborno biti supstituisan sa jednim ili dve hidroksil grupe, halogen, halo  $C_{1-4}$  alkil, hidroksihalo  $C_{1-4}$  alkil,  $-NR_{14}R_{15}$ ,  $-C(=O)-NR_{14}R_{15}$ ,  $C_{1-4}$  alkil supstituisan sa  $-NR_{14}R_{15}$ ,  $C_{1-4}$  alkil supstituisan sa  $-C(=O)-NR_{14}R_{15}$ ,  $C_{1-4}$  alkoksi,  $-S(=O)_2-C_{1-4}$  alkil,  $-S(=O)_2$ -halo  $C_{1-4}$  alkil,  $-S(=O)_2-NR_{14}R_{15}$ ,  $C_{1-4}$  alkil supstituisan sa  $-S(=O)_2-NR_{14}R_{15}$ ,  $C_{1-4}$  alkil supstituisan sa  $-NH-S(=O)_2-C_{1-4}$  alkil,  $C_{1-4}$  alkil supstituisan sa  $-NH-S(=O)_2$ -halo  $C_{1-4}$  alkil,  $C_{1-4}$  alkil supstituisan sa  $-NH-S(-O)_2-NR_{14}R_{15}$ ,  $R_{13}$ ,  $-C(=O)-R_{13}$ ,  $C_{1-4}$  alkil supstituisan sa  $R_{13}$ , fenil izborno supstituisan sa  $R_{16}$ , fenil  $C_{1-6}$  alkil gde je fenil izborno supstituisan sa  $R_{16}$ , 5 ili 6-člani aromatičan monocikličan heterociklil koji sadrži najmanje jedan heteroatom izabran od N, O ili S, gde navedeni heterociklil izborno supstituisan sa  $R_{16}$ ; ili kada su dva supstituenta od  $R_9$  vezana za isti atom, oni

se mogu uzeti zajedno tako da formiraju 4 do 7-člani zasićeni monocikličan heterociklil koji sadrži najmanje jedan heteroatom izabran od N, O ili S;

i  $R_{10}$  i  $R_{11}$  nezavisno predstavljaju vodonik, karboksil,  $C_{1-6}$  alkil, cijano  $C_{1-6}$  alkil,  $C_{1-6}$  alkil supstituisan sa  $-NR_{14}R_{15}$ , halo  $C_{1-6}$  alkil, hidroksi  $C_{1-6}$  alkil, hidroksihalo  $C_{1-6}$  alkil,  $C_{1-6}$  alkoksi,  $C_{1-6}$  alkoksi  $C_{1-6}$  alkil, gde svaki  $C_{1-6}$  alkil može izborno biti supstituisan sa jednom ili dve hidroksil grupe,  $R_6$   $C_{1-6}$  alkil supstituisan sa  $R_6$ ,  $-C(=O)-R_6$ ,  $-C(=O)-C_{1-6}$  alkil,  $-C(=O)$ -hidroksi  $C_{1-6}$  alkil,  $-C(=O)$  halo  $C_{1-6}$  alkil,  $-C(=O)$ -hidroksihalo  $C_{1-6}$  alkil,  $C_{1-6}$  alkil supstituisan sa  $-Si(CH_3)_3$ ,  $-S(=O)_2-C_{1-6}$  alkil,  $-S(=O)_2$ -halo  $C_{1-6}$  alkil,  $-S(=O)_2-NR_{14}R_{15}$ ,  $C_{1-6}$  alkil supstituisan sa  $-S(=O)_2-$   $C_{1-6}$  alkil,  $C_{1-6}$  alkil supstituisan sa  $-S(=O)_2$ -halo  $C_{1-6}$  alkil,  $C_{1-6}$  alkil supstituisan sa  $-S(=O)_2-NR_{14}R_{15}$ ,  $C_{1-6}$  alkil supstituisan sa  $-NH-S(=O)_2-$   $C_{1-6}$  alkil,  $C_{1-6}$  alkil supstituisan sa  $-NH-S(=O)_2$ -halo  $C_{1-6}$  alkil ili  $C_{1-6}$  alkil supstituisan sa  $-NH-S(=O)_2-NR_{14}R_{15}$ ;

$R_{12}$  predstavlja vodonik ili  $C_{1-4}$  alkil izborno supstituisan sa  $C_{1-4}$  alkoksi;

$R_{13}$  predstavlja  $C_{3-8}$  cikloalkil ili zasićeni 4 do 6-člani monocikličan heterociklil koji sadrži najmanje jedan heteroatom izabran od N, O ili S, gde je navedeni  $C_{3-8}$  cikloalkil ili monocikličan heterociklil izborno supstituisan sa 1, 2 ili 3 supstituenta od kojih je svaki nezavisno izabran iz grupe koju čine halogen, hidroksil,  $C_{1-6}$  alkil,  $-C(=O)-$   $C_{1-6}$  alkil,  $C_{1-6}$  alkoksi, ili  $-NR_{14}R_{15}$ ;

i  $R_{14}$  i  $R_{15}$  nezavisno predstavljaju vodonik, ili halo  $C_{1-4}$  alkil, ili  $C_{1-4}$  alkil izborno supstituisan sa supstituentom izabranim iz grupe koju čine hidroksil,  $C_{1-4}$  alkoksi, amino ili mono- ili di( $C_{1-4}$  alkil)amino;

$R_{16}$  predstavlja hidroksil, halogen, cijano,  $C_{1-4}$  alkil,  $C_{1-4}$  alkoksi,  $-NR_{14}R_{15}$  ili  $-C(=O)-NR_{14}R_{15}$ ;

njegov N-oksid, njegova farmaceutski prihvatljiva so ili njegov solvat.

**OBJAVA PROŠIRENIH EVROPSKIH PATENATA UPISANIH U REGISTAR PATENATA  
OBJAVA PROŠIRENIH EUROPSKIH PATENATA UPISANIH U REGISTAR PATENATA  
OBJAVA ПРОШИРЕНИХ ЕВРОПСКИХ ПАТЕНАТА УПИСАНИХ У РЕГИСТАР ПАТЕНАТА**

(11) **BA/EP2877599**

(57)

(21) **E03385** (22) 2019-12-24

(26) SR

(31) 201261676842 P (32) 2012-07-27 (33) US  
201361783763 P 2013-03-14 US  
201361829123 P 2013-05-30 US

(96) 13745973.1 2013-07-26

(97) 2015-06-03

(51) **C12Q 1/6886**

(73) Aragon Pharmaceuticals, Inc.  
10990 Wilshire Blvd. Suite 300 Los  
Angeles, CA 90024  
US

(72) JOSEPH, James David  
10242 Lone Bluff Drive San Diego, CA  
92127  
US  
HAGER, Jeffrey H.  
13381 Benchley Road San Diego, CA  
92130  
US  
SENSINTAFFAR, John Lee  
12777 Casa Avenida Poway, CA 92064  
US  
LU, Nhin  
3635 Ash Street Unit 4 San Diego, CA  
92126  
US  
QIAN, Jing  
9456 Compass Point Drive South 8 San  
Diego, CA 92126  
US  
SMITH, Nicholas D.  
1204 Beryl Street San Diego, CA 92109  
US

1. Postupak za utvrđivanje da li subjekat ispoljava ili će ispoljiti slabiji odgovor na terapiju sa antagonistom androgenog receptora (AR) prve ili druge generacije, koji obuhvata:

(a) ispitivanje uzorka koji sadrži molekul nukleinske kiseline koji kodira AR polipeptid iz subjekta, da bi se utvrdilo da li je kodirani AR polipeptid modifikovan na poziciji aminokiseline koja odgovara poziciji aminokiseline 876 u aminokiselinskoj sekvenci navedenoj u SEQ ID NO: 1; i

(b) karakterizaciju subjekta kao rezistentnog ili onog koji će postati rezistentan na terapiju sa AR antagonistom prve ili druge generacije ukoliko subjekat poseduje modifikaciju.

Broj ostalih patentnih zahtjeva: 55

(74) "LINEA SERVICES" d.o.o.  
Maršala Tita 29/IV, 71000 Sarajevo  
BA

(54) **POSTUPCI I KOMPOZICIJE ZA  
ODREĐIVANJE REZISTENCIJE  
NA TERAPIJU POSREDOVANU  
ANDROGENIM RECEPTOROM**

**(11) BA/EP3116909**

(57)

(21) **E03387** (22) 2019-12-27

(26) SR

(31)201461953536 P (32)2014-03-14 (33)US

201462059690 P 2014-10-03 US

201462094889 P 2014-12-19 US

(96) 15713290.3 2015-03-13

(97) 2017-01-18

(51) **C07K 16/28** , **A61P 35/00**

(73) NOVARTIS AG

Lichtstrasse 35 4056 Basel

CH

Immutep S.A.S.

Parc Club Orsay 2 Rue Jean Rostand

91893 Orsay

FR

(72) TRIEBEL, Frederic

10 Rue Saint Louis F-78000 Versailles

FR

BRIGNONE, Chrystelle

4D rue Leon Martine Batiment D

Appartement 02 F-92290 Chatenay-Malabry

FR

BLATTLER, Walter A.

197 Mason Terrace Brookline, MA 02446-

2768

US

MATARAZA, Jennifer Marie

250 Massachusetts Avenue Cambridge, MA

02139

US

SABATOS-PEYTON, Catherine Anne

250 Massachusetts Avenue Cambridge, MA

02139

US

CHANG, Hwai Wen

1318 Shadow Hills Drive San Marcos, CA

92069

US

FREY, Gerhard Johann

13768 Via Cima Bella San Diego, CA 92129

US

(74) "ŽIVKO MIJATOVIĆ &amp; PARTNERS" d.o.o.

Sarajevo

M.H. Uskufije 3, 71000 Sarajevo

BA

**(54) MOLEKULI ANTI-LAG-3 ANTITIJELA I  
NJIHOVE UPOTREBE**

1. Molekul humanizovanog antitela sposoban da se veže za humani limfocitni aktivacioni gen-3 (LAG-3) sa konstantom disocijacije ( $K_D$ ) manjom od 0.2 nM određeno Biacore metodom, koji sadrži:

(a) varijabilni region teškog lanca (VH) koji sadrži aminokiselinsku sekvencu VHCDR1 sekvence SEQ ID NO: 4, aminokiselinsku sekvencu VHCDR2 sekvence SEQ ID NO: 5, i aminokiselinsku sekvencu VHCDR3 sekvence SEQ ID NO: 3; i varijabilni region lakog lanca (VL) koji sadrži aminokiselinsku sekvencu VLCDR1 sekvence SEQ ID NO: 13, aminokiselinsku sekvencu VLCDR2 sekvence SEQ ID NO: 14, i aminokiselinsku sekvencu VLCDR3 sekvence SEQ ID NO: 15;

(b) VH koji sadrži aminokiselinsku sekvencu VHCDR1 sekvence SEQ ID NO: 1; aminokiselinsku sekvencu VHCDR2 sekvence SEQ ID NO: 2; i aminokiselinsku sekvencu VHCDR3 sekvence SEQ ID NO: 3; i VL koji sadrži aminokiselinsku sekvencu VLCDR1 sekvence SEQ ID NO: 10, aminokiselinsku sekvencu VLCDR2 sekvence SEQ ID NO: 11, i aminokiselinsku sekvencu VLCDR3 sekvence SEQ ID NO: 12;

(c) VH koji sadrži aminokiselinsku sekvencu VHCDR1 sekvence SEQ ID NO: 286, aminokiselinsku sekvencu VHCDR2 sekvence SEQ ID NO: 5, i aminokiselinsku sekvencu VHCDR3 sekvence SEQ ID NO: 3; i VL koji sadrži aminokiselinsku sekvencu VLCDR1 sekvence SEQ ID NO: 13, aminokiselinsku sekvencu VLCDR2 sekvence SEQ ID NO: 14, i aminokiselinsku sekvencu VLCDR3 sekvence SEQ ID NO: 15; ili

(d) VH koji sadrži aminokiselinsku sekvencu VHCDR1 sekvence SEQ ID NO: 286; aminokiselinsku sekvencu VHCDR2 sekvence SEQ ID NO: 2; i aminokiselinsku sekvencu VHCDR3 sekvence SEQ ID NO: 3; i VL koji sadrži aminokiselinsku sekvencu VLCDR1 sekvence SEQ ID NO: 10, aminokiselinsku sekvencu

VLCDR2 sekvence SEQ ID NO: 11, i aminokiselinsku sekvencu VLCDR3 sekvence SEQ ID NO: 12;

gde VH sadrži četiri okvirna regiona (FW): VHFW1 koji sadrži aminokiselinsku sekvencu SEQ ID NO: 187, 190, 194 ili 196, VHFW2 koji sadrži aminokiselinsku sekvencu SEQ ID NO: 198, 202, 206 ili 208, VHFW3 koji sadrži aminokiselinsku sekvencu SEQ ID NO: 210, 212, 217 ili 219, i VHFW4 koji sadrži aminokiselinsku sekvencu SEQ ID NO: 221; i

VL sadrži četiri okvirna regiona (FW): VLFW1 koji sadrži aminokiselinsku sekvencu SEQ ID NO: 226, 230, 232, 234, 236 ili 238, VLFW2 koji sadrži aminokiselinsku sekvencu SEQ ID NO: 240, 244, 246 ili 248, VLFW3 koji sadrži aminokiselinsku sekvencu SEQ ID NO: 252, 255, 259, 261, 265, 267 ili 269, i VLFW4 koji sadrži aminokiselinsku sekvencu SEQ ID NO: 271.

Broj ostalih patentnih zahtjeva: 18

(11) **BA/EP2847225**

(21) **E03388** (22) 2019-12-30

(26) SR

(31) PCT/EP2012/001991 (32) 2012-05-09 (33) WO (96) 13721596.8 2013-05-06

(97) 2015-03-18

(51) **C07K 16/30**

(73) Astellas Pharma Inc.

5-1, Nihonbashi-Honcho 2-Chome Chuo-ku Tokyo 103-8411

JP

TRON - Translationale Onkologie an der Universitätsmedizin der Johannes Gutenberg-Universität Mainz gemeinnützige GmbH

Freiligrathstrasse 12 55131 Mainz

DE

(72) SAHIN, Ugur

Philipp-von-Zabern-Platz 1 55116 Mainz

DE

TÜRECI, Özlem

Philipp-von-Zabern-Platz 1 55116 Mainz

DE

MITNACHT-KRAUS, Rita

Taunusstrasse 45 61169 Friedberg

DE

WÖLL, Stefan

Pommardstrasse 22a 55299 Nackenheim

DE

(74) "ŽIVKO MIJATOVIĆ & PARTNERS" d.o.o.

Sarajevo

M.H. Uskufije 3, 71000 Sarajevo

BA

(54) **ANTITIJELA PREMA KLAUDINU 18.2 KOJA SU KORISNA U DIJAGNOZI KANCERA**

(57)

1. Antitelo ili njegov antigen-vezujući fragment koje

(i) se vezuje za peptid koji ima amino-kiselinsku sekvencu TEDE-VQSYPSKHDYV (SEQ ID NO: 5) ili EVQSYPSKHDYV (SEQ ID NO: 6) i/ili

(ii) se vezuje za kladin 18.2 (CLDN18.2), naznačeno time što se navedeno antitelo ili njegov

antigen-vezujući fragment vezuje za CLDN18.2 vezivanjem najmanje za epitop unutar CLDN18.2 koji ima amino-kiselinsku sekvencu TEDEVQSYPSKHDYV (SEQ ID NO: 5) ili EVQSYPSKHDYV (SEQ ID NO: 6).

Broj ostalih patentnih zahtjeva: 19

(11) **BA/EP2718359**

(21) **E03451** (22) 2020-03-13

(26) SR

(31) 11169454 (32) 2011-06-10 (33) EP  
(96) 12729419.7 2012-06-08

(97) 2014-04-16

(51) **C08K 5/00** , **C08K 5/07** , **C08K 5/092** , **C09D 129/04** , **B65D 65/42**

(73) Mayr-Melnhof Karton AG  
Brahmsplatz 6 1041 Wien  
AT

(72) ZISCHKA, Michael  
Mühlenweg 28 A-8046 Stattegg-Mühl  
AT  
SPANRING, Julia  
Lendkai 35 A-8020 Graz  
AT  
REISCHL, Martin  
Kalchberg 107 A-8113 Stallhofen  
AT

(74) Dragan Mićunović  
Branilaca Sarajeva 10, 71000 Sarajevo  
BA

(54) **POSTUPAK ZA PROIZVODNJU  
OBLOŽENOG AMBALAŽNOG  
MATERIJALA I AMBALAŽNOG  
MATERIJALA SA NAJMANJE JEDNIM  
ZAPREČNIM SLOJEM ZA HIDROFOBNA  
JEDINJENJA**

(57)

1. Postupak za proizvodnju obloženog ambalažnog materijala (10), koji obuhvata najmanje faze:

a) obezbeđivanja supstrata (12) koji

ima osnovni materijal (14) od celuloze, spoljašnjost (16) udaljenu od robe koja se pakuje kao i unutrašnjost (18) okrenutu prema robi koja se pakuje, pri čemu je osnovni materijal obložen ili neobložen papir, obložen ili neobložen karton, ili obložen ili neobložen jednoslojni karton;

b) oblaganja unutrašnjosti (18) supstrata najmanje jednim slojem vodene kompozicije koja uključuje najmanje polivinil alkohol i agens za umrežavanje i koja ima čvrsti sadržaj od najviše 25 mas.%, pri čemu se kao agens za umrežavanje koristi najmanje jedan alkil ortosilikat i/ili najmanje jedno olefinski zasićeno i/ili nezasićeno bi-, tri- ili multifunkcionalno jedinjenje, koje može reagovati sa hidroksi grupama polivinil alkohola i uključuje najmanje dve funkcionalne grupe odabrane od karboksilne kiseline i anhidrida kiseline;

c) sušenja sloja i umrežavanja polivinil alkohola pomoću agensa za umrežavanje sa formiranjem zaprečnog sloja (22a, 22b) za hidrofobna jedinjenja.

Broj ostalih patentnih zahtjeva: 14



**(11) BA/EP3393478**(21) **E03452** (22) 2020-03-16

(26) SR

(31) PCT/GB2015/054158 (32) 2015-12-23 (33) WO  
201609770 2016-06-03 GB

(96) 16820005.3 2016-12-21

(97) 2018-10-31

(51) **A61K 31/7068** , **A61P 35/00** ,  
**A61K 33/00**(73) NuCana plc  
3 Lochside Way Edinburgh EH12 9DT  
GB(72) GRIFFITH, Hugh  
c/o NuCana plc 3 Lochside Place Edinburgh  
EH12 9DT  
GB(74) "ŽIVKO MIJATOVIĆ & PARTNERS" d.o.o.  
Sarajevo  
M.H. Uskufije 3, 71000 Sarajevo  
BA**(54) KOMBINOVANA TERAPIJA**

(57)

1. Gemcitabin-[fenil-benzoksi-L-alaninil)]-fosfat, ili njegova farmaceutski prihvatljiva so ili solvat za upotrebu u lečenju raka u kombinaciji sa antikancerskim sredstvom na bazi platine odabranim od cisplatina, pikoplatina, lipoplatina i triplatina.

Broj ostalih patentnih zahtjeva: 15

**(11) BA/EP3424499**(21) **E03453** (22) 2020-03-18

(26) SR

(31) 201721023668 (32) 2017-07-05 (33) IN  
(96) 18162734.0 2018-03-20

(97) 2019-01-09

(51) **A61K 31/164** , **A61K 31/215** ,  
**A61K 31/352** , **A61P 25/02** , **A61P**  
**25/00**(73) Frimline Private Limited  
5th Floor-511, Iscon Elegance, Nr. Circle P,  
Nr. Jain Temple Prahlad Nagar Cross Road  
380015 Ahmedabad Gujarat  
IN(72) Shyam, Singh Ankit  
A/8/124, Orchid Green Field, Applewood  
Township, Shantipura Road, SP Ring Road  
380058 Ahmedabad  
IN  
Vedprakash, Mishra  
50, Shail Ganga Tenament, Near I.P.  
English school Chandkheda, Sugad 382424  
Gandhinagar  
IN  
Neelima, Tongra  
A 72, Model Town, Malviya Nagar 302017  
Jaipur  
IN(74) "ŽIVKO MIJATOVIĆ & PARTNERS" d.o.o.  
Sarajevo  
M.H. Uskufije 3, 71000 Sarajevo  
BA**(54) FARMACEUTSKA KOMPOZICIJA ZA  
NEUROPATSKU BOL**

(57)

1. Farmaceutska kompozicija koja sadrži: palmitoiletanolamid (PEA) i jedan ili više inhibitora hidrolaza amida masnih kiselina (FAAH) koji se javljaju u prirodi, pri čemu je inhibitor FAAH koji se javlja u prirodi izabran od miricetina, izorhamnetina, kampferola, pristimerina, biohanina A, genisteina, dajdzeina ili njihovih kombinacija.

Broj ostalih patentnih zahtjeva: 12

(11) **BA/EP3157561**

(21) **E03454** (22) 2020-03-18

(31)201462013114 P(32)2014-06-17 (33)US

(96) 15809699.0 2015-06-17

(97) 2017-04-26

(51) **A61K 39/395**

(73) MedImmune Limited

Milstein Building Granta Park Cambridge  
CB21 6GH

GB

The Regents of the University of California  
1111 Franklin Street, 12th Floor Oakland,  
CA 94607  
US

(72) NISHIMURA, Stephen

1001 Potrero Avenue SFGH 3 San  
Francisco California 94110  
US

LOU, Jianlong

1001 Potrero Avenue SFGH 1 San  
Francisco California 94110  
US

CORMIER, Anthony

1001 Potrero Avenue SFGH 3 San  
Francisco California 94110  
US

BARON, Jody Lynn

513 Parnassus Avenue Box 0538 Room S  
357C San Francisco California 94143  
US

MARKS, James D.

San Francisco General Hospital 1001  
Potrero Avenue Room 3C-38 NH San  
Francisco California 94110  
US

US

MURRAY, Lynne

MedImmune Limited Milstein Building  
Granta Park Cambridge Cambridgeshire  
CB21 6GH

GB

TSUI, Ping

MedImmune LLC One MedImmune Way  
Gaithersburg Maryland 20878  
US

US

WU, Yanli

MedImmune LLC One Medimmune Way  
Gaithersburg Maryland 20878  
US

(74) "INTELBIRO" d.o.o.

M.H. Uskufije 3, 71000 Sarajevo  
BA

(54) **POBOLJŠANA ALFA-V BETA-8  
PROTUTIJELA**

(57)

1. Postupak za proizvodnju  
rekombinantnog protutijela koje inhibira  
otpuštanje aktivnog, zrelog TGFβ peptida,  
koji obuhvaća:

identificiranje protutijela koje  
veže epitop u glavnoj i/ili  
hibridnim domenama β8;  
rekombinantno modificiranje  
CDR2 sekvence teškog  
lanca za uvođenje mjesta  
glikozilacije; i  
ekspimiranje protutijela, pri  
čemu, nakon vezanja na  
β8, te protutijelo uzrokuje  
konformacijsku promjenu koja  
smanjuje kut između glavne  
i hibridnih domena β8 u  
usporedbi s β8 koja nije bila u  
kontakta s antitijelom.

Broj ostalih patentnih zahtjeva: 4

(11) **BA/EP3231793**

(21) **E03456** (22) 2020-03-24

(31) 2014251771 (32) 2014-12-12 (33) JP  
(96) 15866802.0 2015-12-11

(97) 2017-10-18

(51) **C07D 239/22** , **C07D 401/04** ,  
**A61K 31/506** , **C07D 405/04** ,  
**A61P 1/04** , **C07D 413/04** ,  
**A61K 31/505** , **A61P 3/10** , **A61K**  
**31/695** , **A61P 17/06** , **A61P 3/00**  
, **A61P 27/02** , **A61P 17/00** , **A61P**  
**25/00** , **A61P 43/00** , **A61P 29/00**  
, **C07D 403/04** , **A61P 37/02** ,  
**A61P 37/08** , **C07F 7/12**

(73) JAPAN TOBACCO INC.  
2-1, Toranomom 2-chome Minato-ku Tokyo  
105-8422  
JP

(72) YOKOTA, Masahiro  
c/o Central Pharmaceutical Research  
Institute of Japan Tobacco Inc. 1-1  
Murasaki-cho Takatsuki-shi Osaka 569-  
1125  
JP

IKENOGAMI, Taku  
c/o Central Pharmaceutical Research  
Institute of Japan Tobacco Inc. 1-1  
Murasaki-cho Takatsuki-shi Osaka 569-  
1125  
JP

WATANABE, Eiichi  
c/o Central Pharmaceutical Research  
Institute of Japan Tobacco Inc. 1-1  
Murasaki-cho Takatsuki-shi Osaka 569-  
1125  
JP

SEKI, Noriyoshi  
c/o Central Pharmaceutical Research  
Institute of Japan Tobacco Inc. 1-1  
Murasaki-cho Takatsuki-shi Osaka 569-  
1125  
JP

SAKAI, Takayuki  
c/o Central Pharmaceutical Research  
Institute of Japan Tobacco Inc. 1-1  
Murasaki-cho Takatsuki-shi Osaka 569-  
1125  
JP

FUJIOKA, Shingo  
c/o Central Pharmaceutical Research  
Institute of Japan Tobacco Inc. 1-1  
Murasaki-cho Takatsuki-shi Osaka 569-

1125

JP

SHIOZAKI, Makoto

c/o Central Pharmaceutical Research  
Institute of Japan Tobacco Inc. 1-1

Murasaki-cho Takatsuki-shi Osaka 569-  
1125

JP

SUWA, Katsunori

c/o Central Pharmaceutical Research  
Institute of Japan Tobacco Inc. 1-1

Murasaki-cho Takatsuki-shi Osaka 569-  
1125

JP

OGOSHI, Yosuke

c/o Central Pharmaceutical Research  
Institute of Japan Tobacco Inc. 1-1

Murasaki-cho Takatsuki-shi Osaka 569-  
1125

JP

NOGUCHI, Masato

c/o Pharmaceutical Frontier Research  
Laboratories of Japan Tobacco Inc. 13-2

Fukuura 1-chome Kanazawa-ku Yokohama-  
shi Kanagawa 236-0004

JP

MAEDA, Katsuya

c/o Central Pharmaceutical Research  
Institute of Japan Tobacco Inc. 1-1

Murasaki-cho Takatsuki-shi Osaka 569-  
1125

JP

(74) "INTELBIRO" d.o.o.

M.H. Uskufije 3, 71000 Sarajevo  
BA

(54) **SPOJEVI DIHIDROPIRIMIDIN-2-ONA I  
NJIHOVA UPOTREBA U MEDICINI**

(57)

1. Spoj Formule [I] ili njegova farmaceutske  
prihvatljiva sol:

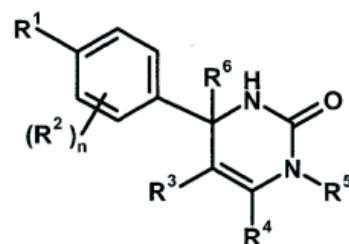

[I]

## naznačen time što

R<sub>1</sub> je

- (1) C<sub>4-8</sub> alkil,
- (2) C<sub>3-8</sub> alkil supstituiran s jednim hidroksi,
- (3) C<sub>4-8</sub> alkil supstituiran s jednim halogenom,
- (4) C<sub>4-8</sub> alkenil,
- (5) C<sub>4-8</sub> alkinil,
- (6) C<sub>3-7</sub> alkil supstituiran s jednim trifluormetilom,
- (7) C<sub>1-5</sub> alkil supstituiran s jednim supstituentom kojeg se bira iz Skupine X<sub>a1</sub>,
- (8) C<sub>3-6</sub> alkoksi,
- (9) C<sub>2-7</sub> alkoksi supstituiran s jednim trifluormetilom,
- (10) C<sub>1-3</sub> alkoksi supstituiran s jednim supstituentom kojeg se bira iz Skupine X<sub>a2</sub>,
- (11) C<sub>4-6</sub> cikloalkil,
- (12) C<sub>3-6</sub> cikloalkil supstituiran s istim ili različitim jednim do dva C<sub>1-5</sub> alkil,
- (13) C<sub>5-6</sub> cikloalkenil, koji može biti supstituiran s istim ili različitim jednim do dva C<sub>1-4</sub> alkila,
- (14) spiro C<sub>6-11</sub> cikloalkil,
- (15) C<sub>1-3</sub> alkoksikarbonil,
- (16) C<sub>3-6</sub> alkilsulfanil,
- (17) C<sub>3-6</sub> alkilsulfinil,
- (18) C<sub>3-6</sub> alkilsulfonil,
- (19) C<sub>3-6</sub> cikloalkilsulfanil,
- (20) C<sub>3-6</sub> cikloalkilsulfinil,
- (21) C<sub>3-6</sub> cikloalkilsulfonil,

- (22) ciklobutilidenemetil,
- (23) ciklopentilidenemetil,
- (24) ciklohexilidenemetil, koji može biti supstituiran s istim ili različitim jednim do dva C<sub>1-3</sub> alkila,
- (25) tetrahidropiran-4-ilidenemetil,
- (26) C<sub>3-6</sub> cikloalkil supstituiran s jednim do dva ista halogena, ili
- (27) C<sub>5-6</sub> cikloalkenil supstituiran s jednim do dva ista halogena;

Skupina X<sub>a1</sub> je

- (a) C<sub>3-6</sub> cikloalkil, koji može biti supstituiran s istim ili različitim jednim do tri C<sub>1-5</sub> alkila,
- (b) C<sub>3-6</sub> cikloalkil supstituiran s istim ili različitim jednim do dva halogena,
- (c) fenil,
- (d) C<sub>2-4</sub> alkoksi,
- (e) trimetilsilil,
- (f) karboksi, i
- (g) tetrahidropiran-4-il;

Skupina X<sub>a2</sub> je

- (a) C<sub>3-6</sub> cikloalkil,
- (b) fenil, i
- (c) C<sub>1-4</sub> alkoksi;

R<sub>2</sub> je

- (1) halogen,
- (2) C<sub>1-6</sub> alkil,
- (3) C<sub>1-3</sub> alkoksi, koji može biti supstituiran s fenilom, ili
- (4) trifluormetil;

n je cijeli broj 0, 1 ili 2, uz uvjet da kada n je 2, gdje svaki R<sub>2</sub> može biti različit; ili

R<sub>1</sub> i R<sub>2</sub> mogu biti kombinirani zajedno s benzenskim prstenom na kojeg su vezani kako bi tvorili indanil, gdje indanil može biti supstituiran s istim ili različitim jednim do dva C<sub>1-6</sub> alkila;

R<sub>3</sub> je

- (1) -Y<sub>b</sub>-COO-R<sub>30</sub>,
- (2) C<sub>1-6</sub> alkil, koji može biti supstituiran s jednim hidroksi,
- (3) C<sub>1-6</sub> alkil supstituiran s jednim C<sub>1-4</sub> alkoksi,
- (4) C<sub>1-6</sub> alkil supstituiran s jednim C<sub>1-4</sub> alkilsulfonylom,
- (5) C<sub>3-6</sub> cikloalkil, koji može biti supstituiran s istim ili različitim jednim do tri supstituenta koje se bira iz Skupine X<sub>b</sub>,
- (6)

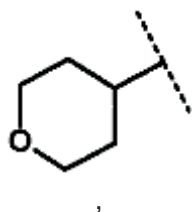

(7)

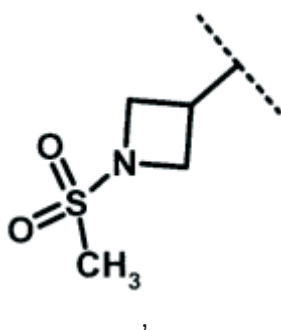

(8) fenil,

(9)

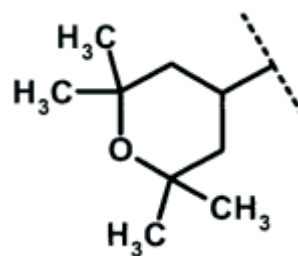

ili

(10) C<sub>2-3</sub> alkenil;

Y<sub>b</sub> je

- (a) C<sub>1-6</sub> alkilen,
- (b) C<sub>3-6</sub> cikloalkilen,
- (c) fenilen,
- (d) piridindiil ili
- (e)

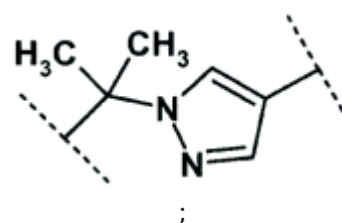

R<sub>30</sub> je

- (a) vodik ili
- (b) C<sub>1-4</sub> alkil;

Skupina X<sub>b</sub> je

- (a) halogen,
- (b) C<sub>1-6</sub> alkil,
- (c) C<sub>1-3</sub> alkil supstituiran s jednim hidroksi,
- (d) C<sub>1-3</sub> alkil supstituiran s jednim C<sub>1-3</sub> alkoksi, i
- (e) C<sub>1-3</sub> alkoksi;

R<sub>4</sub> je

- (1) vodik ili
- (2) metil;

R<sub>5</sub> je

- (1) -Y<sub>c</sub>-COO-R<sub>50</sub>,
- (2) vodik,

- (3)  $C_{1-4}$  alkil, koji može biti supstituiran s jednim  $C_{1-3}$  alkoksi,
- (4)  $C_{1-4}$  alkil supstituiran s jednim amidom,
- (5)  $C_{1-3}$  alkil supstituiran s jednim  $C_{3-6}$  cikloalkilom supstituiranim s ista ili različita dva halogena,
- (6)  $C_{3-6}$  cikloalkil, koji može biti supstituiran s jednim hidroksi- $C_{1-4}$  alkilom,
- (7)  $C_{3-6}$  cikloalkil supstituiran s jednim  $C_{1-3}$  alkoksi,
- (8)  $C_{3-6}$  cikloalkil supstituiran s jednim  $C_{1-3}$  alkoksi- $C_{1-3}$  alkilom,
- (9)  $C_{3-6}$  cikloalkil supstituiran s istim ili različitim jednim do dva halogena,
- (10)  $C_{3-6}$  cikloalkil supstituiran s istim ili različitim jednim do dva  $C_{1-3}$  alkila,
- (11) tetrahidropiran-4-il ili
- (12) piridin-4-il;

$Y_c$  je

- (a)  $C_{1-6}$  alkilen, koji može biti supstituiran s jednim hidroksi,
- (b)  $CH_2-CH_2-O-CH_2$  ili
- (c)  $(CH_2)_m-Y_{c1}-(CH_2)_w$ ;

$m$  je cijeli broj 0, 1 ili 2;

$w$  je cijeli broj 0, 1 ili 2;

$Y_{c1}$  je

- (a)  $C_{3-6}$  cikloalkilen, koji može biti supstituiran s jednim  $C_{1-3}$  alkilom,
- (b) fenilen,
- (c) fenilen supstituiran s jednim halogenom,
- (d) fenilen supstituiran s jednim  $C_{1-3}$  alkilom,
- (e) fenilen supstituiran s jednim  $C_{1-3}$  alkoksi,
- (f) fenilen supstituiran s jednim trifluormetilom,
- (g) umreženi  $C_{5-8}$  cikloalkilen,
- (h)

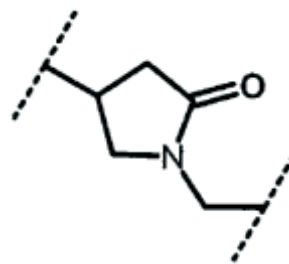

(i)

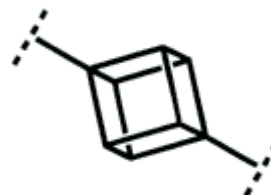

(j) spiro[3.3]heptandiil,

(k) pirolidindiil,

(l) pirolidindiil supstituiran s jednim karboksi,

(m) pirolidindiil supstituiran s jednim  $C_{1-3}$  alkilkarbonilom,

(n) pirolidindiil supstituiran s jednim  $C_{1-3}$  alkilsulfonilom,

(o) piridindiil,

(p) izoksazoldiil ili

(q) pirazoldiil supstituiran s jednim  $C_{1-3}$  alkilom;

$R_{50}$  je

- (a) vodik ili
- (b)  $C_{1-4}$  alkil;

$R_6$  je

- (1) vodik ili
- (2) metil;

uz uvjet da kada je  $R_5 -Y_c-COO-R_{50}$ ,  $Y_c$  je  $(CH_2)_m-Y_{c1}-(CH_2)_w$ ,  $m$  i  $w$  su 0, a  $Y_{c1}$  je (b) fenilen, (c) fenilen supstituiran s jednim halogenom, (d) fenilen supstituiran s jednim  $C_{1-3}$  alkilom, (e) fenilen supstituiran s jednim  $C_{1-3}$  alkoksi ili (f) fenilen supstituiran s jednim trifluormetilom,  $R_6$  je metil; i bilo  $R_3$  ili  $R_5$  ili njih oba imaju “-COO-”.

(11) **BA/EP3283067**

(21) **E03457** (22) 2020-03-24

(26) HR

(31) 201562147427 P (32) 2015-04-14 (33) US  
(96) 16779363.7 2016-04-13

(97) 2018-02-21

(51) **A61K 31/277** , **A61K 31/185** ,  
**A61K 9/08** , **A61P 25/06** , **A61P**  
**9/00** , **A61P 9/06** , **A61P 9/10**  
, **C07C 255/42** , **A61K 47/20** ,  
**A61K 47/18** , **A61K 47/12**

(73) Milestone Pharmaceuticals Inc.  
1111 Dr. Frederik-Philips Boulevard Suite  
420 Saint-Laurent, Québec H4M 2X6  
CA

(72) MAGUIRE, Martin P.  
70 US Oval, Apt 413 Plattsburgh, NY  
12903/USA  
US

(74) "INTELBIRO" d.o.o.  
M.H. Uskufije 3, 71000 Sarajevo  
BA

(54) **U VODI VISOKO TOPIVE SOLI KRATKO  
DJELUJUĆEG FENILALKILAMINA  
BLOKATORA KALCIJEVIH KANALA I  
NJIHOVA UPORABA**

(57)

1. Vodeni pripravak formuliran za nazalno davanje koji sadrži farmaceutski prihvatljivu acetatnu ili metansulfonatnu sol spoja I

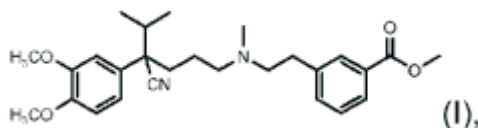

ili njegov racemat ili enantiomer, naznačen time što je spoj I, ili njegov racemat ili enantiomer, otopljen u vodenom pripravku u koncentraciji od između 150 mg/mL i 600 mg/mL.

(11) **BA/EP3350163**

(21) **E03458** (22) 2020-03-24

(31) 15185522 (32) 2015-09-16 (33) EP  
16163465 2016-04-01 EP

(96) 16767235.1 2016-09-15

(97) 2018-07-25

(51) **C07D 209/12** , **A61K 31/454** ,  
**A61P 31/14**

(73) Janssen Pharmaceuticals, Inc.  
1125 Trenton-Harbourton Road Titusville,  
NJ 08560  
US  
Katholieke Universiteit Leuven  
K.U. Leuven R&D Waaistraat 6 Box 5105  
3000 Leuven  
BE

(72) KESTELEYN, Bart Rudolf Romanie  
c/o Janssen Pharmaceutica NV  
Turnhoutseweg 30 2340 Beerse  
BE  
RABOISSON, Pierre Jean-Marie Bernard  
c/o Janssen Pharmaceutica NV  
Turnhoutseweg 30 2340 Beerse  
BE  
BONFANTI, Jean-François  
c/o Janssen-Cilag 1 rue Camille Desmoulins  
TSA 91003 92787 Issy-les-Moulineaux  
Cedex 9

FR

JONCKERS, Tim Hugo Maria  
c/o Janssen Pharmaceutica NV  
Turnhoutseweg 30 2340 Beerse  
BE

BARDIOT, Dorothée Alice Marie-Eve  
c/o Cistim Leuven vzw Gaston Geenslaan 2  
3001 Leuven (Heverlee)

BE

MARCHAND, Arnaud Didier M  
c/o Cistim Leuven vzw Gaston Geenslaan 2  
3001 Leuven (Heverlee)

BE

(74) "INTELBIRO" d.o.o.  
M.H. Uskufije 3, 71000 Sarajevo  
BA

(54) **MONO-ILI DI-SUPSTITUIRANI DERIVATI  
INDOLA KAO INHIBITORI REPLIKACIJE  
DENGA VIRUSA**

(57)

1. Spoj formule (I)

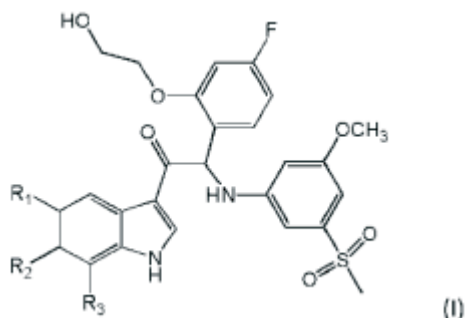

njegov stereoizomerni oblik, farmaceutski prihvatljiva sol, solvat ili polimorf koji sadrži mono- ili di-supstituiranu indolnu skupinu; navedeni spoj je odabran iz skupine pri čemu:

R<sub>1</sub> je H, R<sub>2</sub> je F ili Cl i R<sub>3</sub> je H ili CH<sub>3</sub>;

R<sub>1</sub> je F, R<sub>2</sub> je F i R<sub>3</sub> je H;

R<sub>1</sub> je CH<sub>3</sub>, R<sub>2</sub> je OCH<sub>3</sub> i R<sub>3</sub> je H;

R<sub>1</sub> je CH<sub>3</sub>, R<sub>2</sub> je F i R<sub>3</sub> je H;

R<sub>1</sub> je CH<sub>3</sub>, R<sub>2</sub> je H i R<sub>3</sub> je F;

R<sub>1</sub> je Cl, R<sub>2</sub> je H i R<sub>3</sub> je CH<sub>3</sub>;

R<sub>1</sub> je OCF<sub>3</sub>, R<sub>2</sub> je H ili OCH<sub>3</sub> i R<sub>3</sub> je H i

R<sub>1</sub> je OCF<sub>3</sub>R, R<sub>2</sub> je H i R<sub>3</sub> je CH<sub>3</sub>.

(11) **BA/EP3412687**

(21) **E03459** (22) 2020-03-24

(31) 40710710 P (32) 2010-10-27 (33) US

(96) 18164175.4 2011-10-27

(97) 2018-12-12

(51) **C07K 16/28** , **C07K 16/46** , **A61K 39/395** , **A61P 35/00**

(73) Amgen Research (Munich) GmbH  
Staffelseestrasse 2 81477 München  
DE

(72) ZUGMAIER, Gerhard  
c/o Amgen Research (Munich) GmbH  
Staffelseestrasse 2 81477 Munich  
DE  
NAGORSEN, Dirk  
65 Brookside Pl Thousand Oaks, CA 91320  
US  
SCHEELE, Juergen  
Hügelheimer Weg 11 79426 Buggingen  
DE

(74) "INTELBIRO" d.o.o.  
M.H. Uskufije 3, 71000 Sarajevo  
BA

(54) **POSTUPCI ZA LIJEČENJE DLBCL**

(57)

1. Pripravak koji sadrži CD19xCD3 bispecifično protutijelo za uporabu u postupku za liječenje tumorske mase tkiva limfnih čvorova i/ili ektranodalnog limfoma uzrokovanog difuznim limfomom velikih B stanica (DLBCL) kod pacijenta koji je refraktoran na liječenje kemoterapijom i/ili u relapsu nakon liječenja kemoterapijom, pri čemu se pripravak primjenjuje u kombinaciji s glukokortikoidom.

Broj ostalih patentnih zahtjeva: 7

Broj ostalih patentnih zahtjeva: 14



**(11) BA/EP3370693**(21) **E03460** (22) 2020-03-24

(26) HR

(31) 15193521 (32) 2015-11-06 (33) EP  
(96) 16790403.6 2016-11-04

(97) 2018-09-12

(51) **A61K 9/08** , **A61K 9/19** , **A61K 31/50** , **A61P 9/04**(73) CARINOPHARM GmbH  
Bahnhofstraße 18 31008 Elze  
DE(72) WEILAND, Andrea  
Georg-Knorr-Str. 4 Hohenbrunn 85662  
DE(74) "ŽIVKO MIJATOVIĆ & PARTNERS" d.o.o.  
Sarajevo  
M.H. Uskufije 3, 71000 Sarajevo  
BA**(54) POBOLJŠANE FORMULACIJE  
LEVOSIMENDANA ZA INTRAVENSKU  
PRIMJENU U VIDU INFUZIJE ILI  
INJEKCIJE I KONCENTRATA ZA  
INFUZIJU**

(57)

1. Kombinacija koja sadrži inzulinski modulator, pri čemu je inzulinski modulator ekstenatid ili njegova farmaceutski prihvatljiva sol, i antagonist aldosterona, pri čemu je antagonist aldosterona kalijev kanrenoat.

Broj ostalih patentnih zahtjeva: 20

**(11) BA/EP3330257**(21) **E03472** (22) 2020-04-06

(26) HR

(31) 11161595 (32) 2011-04-08 (33) EP  
(96) 17203628.7 2012-04-10

(97) 2018-06-06

(51) **C07D 239/48** , **C07D 401/12** ,  
**C07D 403/12** , **C07D 405/12** ,  
**C07D 413/12** , **C07D 471/04** ,  
**A61K 31/505** , **A61K 31/506**(73) Janssen Sciences Ireland Unlimited  
Company  
Barnahely Ringaskiddy Co Cork  
IE

(72) MC GOWAN, David Craig  
c/o Janssen Pharmaceutica NV  
Turnhoutseweg 30 2340 Beerse  
BE  
RABOISSON, Pierre Jean-Marie Bernard  
c/o Janssen Pharmaceutica NV  
Turnhoutseweg 30 2340 Beerse  
BE  
EMBRECHTS, Werner Constant J.  
c/o Janssen Pharmaceutica NV  
Turnhoutseweg 30 2340 Beerse  
BE  
JONCKERS, Tim Hugo Maria  
c/o Janssen Pharmaceutica NV  
Turnhoutseweg 30 2340 Beerse  
BE  
LAST, Stefaan Julien  
c/o Janssen Pharmaceutica NV  
Turnhoutseweg 30 2340 Beerse  
BE  
PIETERS, Serge Maria Aloysius  
c/o Janssen Pharmaceutica NV  
Turnhoutseweg 30 2340 Beerse  
BE  
VLACH, Jaromir  
144 Impasse de l'Orchidée 74800 La Roche  
sur Foron  
FR

(74) "INTELBIRO" d.o.o.  
M.H. Uskufije 3, 71000 Sarajevo  
BA**(54) DERIVATI PIRIMIDINA ZA LIJEČENJE  
VIRUSNIH INFEKCIJA**

(57)

## 1. Spoj s formulom (I)

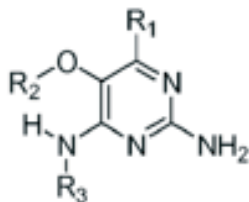

ili njegova farmaceutski prihvatljiva sol, tautomer(i), solvat ili polimorf, naznačen time što

R<sub>1</sub> je vodik, C<sub>1-4</sub>alkil, ciklopropil, C<sub>1-6</sub>alkoksi, halogen, hidroksil, ili trifluorometil;

R<sub>2</sub> je C<sub>1-8</sub>alkil, (C<sub>1-4</sub>)alkoksi-(C<sub>1-4</sub>)alkil, C<sub>3-7</sub>cikloalkil, C<sub>4-7</sub>heterocikal, biciklički heterocikal, arilalkil, heteroaril, ili heteroarilalkil svaki od kojih je proizvoljno supstituiran s jednim ili više supstituenata koji su neovisno odabrani od halogena, hidroksila, amino, C<sub>1-6</sub>alkila, di-(C<sub>1-6</sub>)alkilamino, C<sub>1-6</sub>alkilamino, C<sub>1-6</sub>alkila, C<sub>1-6</sub>alkoksi, C<sub>3-6</sub>cikloalkil, karboksilne kiseline, karboksilnog estera, karboksilnog amida, heterocikla, arila, alkenila, alkinila, arilalkila, heteroarila, heteroarilalkila, nitrila; i

R<sub>3</sub> je C<sub>4-8</sub>alkil, C<sub>4-8</sub>alkoksi, C<sub>2-6</sub>alkenil ili C<sub>2-6</sub>alkinil, svako od kojih je proizvoljno supstituiran s jednim ili više supstituenata koji su neovisno odabrani od halogena, hidroksila, amino, C<sub>1-3</sub>alkila, C<sub>1-3</sub>alkoksi, C<sub>3-6</sub>cikloalkila, i nitrila.

Broj ostalih patentnih zahtjeva: 10

(11) **BA/EP3198119**(21) **E03481** (22) 2020-04-10

(96) 14777547.2 2014-09-23

(97) 2017-08-02

(51) **F01C 1/12** , **F04C 2/12** , **F04C 2/20**(73) G.P.S. GREEN POWER SOLUTION SA  
Via Peri 17 6900 Lugano  
CH(72) TOMMASINI, Franco  
via in Busciurina n. 10/B 6528 Camorino  
(TI)  
IT(74) "INTELBIRO" d.o.o.  
M.H. Uskufije 3, 71000 Sarajevo  
BA(54) **ZUPČASTA PUMPA S POZITIVNIM  
ISTISKOM**

(57)

1. Pozitivna istisna pumpa (201) koja se sastoji od sljedećeg:

- kućište koje čini centralno tijelo (2) i dva poklopca (20), pri čemu se u centralnom tijelu (2) nalaze dvije povezane cilindrične komore (22, 23), od kojih je jedna usisna pumpa (I), a druga ispusna pumpa (O), i
- dva rotora (3,4) postavljena u navedenim komorama (22, 23) centralnog tijela na odgovarajućim vratilima postavljenim u navedenim poklopcima (20),

navedena dva rotora (3, 4) koja se sastoje od:

- muškog rotora (3) koji se isključivo sastoji od najmanje jednog grebena (30), bez utora, i
- ženskog rotora (4) koji se isključivo sastoji od najmanje jednog utora (40), bez grebenova ili zubaca,

pri čemu se muški rotor (3) okreće zajedno sa ženskim rotorom (4), tj. najmanje jedan greben (30) muškog rotora se nalazi u najmanje jednom utoru (40) ženskog rotora bez kontakta između dva rotora, a

muški rotor se sastoji od tijela (35) na kojem se nalazi najmanje jedan ležaj

(36), a pomenuti najmanje jedan greben (30) se sastoji od sektora koji čini bazu (34) koja je povezana u ležaju (36) tijela (36) rotora.

pri čemu se muški rotor (3) sastoji od cilindričnog tijela (35) i najmanje jednog grebena (30) koji radijalno strši iz cilindričnog tijela, dok se pomenuti ženski rotor (4) sastoji od cilindričnog tijela (45) i najmanje jednog utora (40) koji se radijalno pruža unutar cilindričnog tijela, gdje

- svaki greben (30) muškog rotora se u poprečnom presjeku sastoji od dvije savitljive strane (31, 32) koje se spajaju u zaobljenu ili pljosnatu glavu (33), pri čemu su dvije strane (31, 32) grebena simetrične u odnosu na radijalnu osu simetrije koja prolazi kroz glavu (33) grebena, a
- svaki utor (40) se u poprečnom presjeku sastoji od dvije savitljive strane (41, 42) koje čine usisnu stranu (41) i ispusnu stranu (42) sa savitljivim profilima koji se spajaju u donju površinu (43) konkavnog oblika,

pri čemu savitljiva strana grebena i utora predstavlja luk sa prevojem; prevoj ili infleksija je tačka na luku na kojoj zaobljenost ili konkavnost mijenja predznak iz plusa u minus odnosno iz minusa u plus; luk mijenja oblik iz konkavnog u konveksni i obrnuto;

**izum je naznačen time što** profili dvije strane (41, 42) utora nisu simetrični u odnosu na radijalnu pravu liniju koja prolazi kroz dno utora, savitljivi profil usisne strane (41) ima veću zaobljenost od savitljivog profila ispusne strane (42) utora;

pri čemu se ženski rotor (4) i muški rotor (3) nalaze jedan pored drugog, a usisna i ispusna cijev (I, O) se nalaze s jedne i s druge strane u odnosu na rotore (3, 4) i usisna i ispusna cijev imaju ose koje su međusobno ortogonalne.

(11) **BA/EP3103453**

(21) **E03483** (22) 2020-04-10

(26) SR

(31) 2014019226 (32) 2014-02-04 (33) JP  
(96) 15746276.3 2015-02-03

(97) 2016-12-14

(51) **A61K 31/497** , **A61K 31/517** ,  
**A61K 31/5377** , **A61K 45/00** ,  
**A61P 35/00** , **A61P 35/02** , **A61P**  
**43/00**

(73) Astellas Pharma Inc.

5-1, Nihonbashi-Honcho 2-chome Chuo-ku  
Tokyo 103-8411

JP

(72) EGUCHI, Tomohiro

c/o Astellas Pharma Inc. 5-1 Nihonbashi-  
Honcho 2-chome Chuo-ku Tokyo 103-8411

JP

MORI, Masamichi

c/o Astellas Pharma Inc. 5-1 Nihonbashi-  
Honcho 2-chome Chuo-ku Tokyo 103-8411

JP

YAMAKI, Yoko

c/o Astellas Pharma Inc. 5-1 Nihonbashi-  
Honcho 2-chome Chuo-ku Tokyo 103-8411

JP

(74) Dragan Mićunović

Branilaca Sarajeva 10, 71000 Sarajevo  
BA

(54) **MEDICINSKA KOMPOZICIJA KOJA  
OBUHVATA DIAMINO HETEROCIKLIČNO  
JEDINJENJE KARBOKSAMIDA KAO  
AKTIVNI SASTOJAK**

(57)

1. Farmaceutska kompozicija za upotrebu u postupku za lečenje kancera povezanog sa AXL, koja obuhvata 6-etil-3-({3-metoksi-4-[4-(4-metilpiperazin-1-il)piperidin-1-il]fenil}amino)-5-(tetrahydro-2H-piran-4-ilamino)pirazin-2-karboksamid ili njegovu farmaceutski prihvatljivu so, i farmaceutski prihvatljiv ekscipijens, pri čemu kancer povezan sa AXL predstavlja kancer koji je stekao otpornost na terapiju antikancerskim agansom aktivacijom AXL.

Broj ostalih patentnih zahtjeva: 7

Broj ostalih patentnih zahtjeva: 8

(11) **BA/EP2786756**

(21) **E03484** (22) 2020-04-16

(26) SR

(31) 10382300 (32) 2010-11-12 (33) EP  
(96) 14175282.4 2011-11-11

(97) 2014-10-08

(51) **A61K 31/4995** , **A61K 31/513** ,  
**A61K 31/519** , **A61K 31/69** ,  
**A61K 31/7068** , **A61K 38/15** ,  
**A61K 45/06** , **A61P 35/00** , **A61K**  
**31/4745** , **A61K 31/7048**

(73) Pharma Mar, S.A.  
Avda. de los Reyes, 1 Polígono Industrial  
La Mina-Norte 28770 Colmenar Viejo,  
Madrid  
ES

(72) Moneo Ocana, Victoria  
Pharma Mar, S.A Avda. de los Reyes 1  
Polígono Industrial La Mina-Norte E-28770  
Colmenar Viejo- Madrid  
ES  
Garcia Fernandez, Luis Francisco  
Pharma Mar, S.A Avda. de los Reyes 1  
Polígono Industrial La Mina-Norte E-28770  
Colmenar Viejo- Madrid  
ES  
Galkarini, Carlos María  
Pharma Mar, S.A Avda. de los Reyes 1  
Polígono Industrial La Mina-Norte E-28770  
Colmenar Viejo- Madrid  
ES  
Guillen Navarro, María José  
Pharma Mar, S.A Avda. de los Reyes 1  
Polígono Industrial La Mina-Norte E-28770  
Colmenar Viejo- Madrid  
ES  
Aviles Marin, Pablo Manuel  
Pharma Mar, S.A Avda. de los Reyes 1  
Polígono Industrial La Mina-Norte E-28770  
Colmenar Viejo- Madrid  
ES  
Santamaria Nunez, Gema  
Pharma Mar, S.A Avda. de los Reyes 1  
Polígono Industrial La Mina-Norte E-28770  
Colmenar Viejo- Madrid  
ES

(74) Dragan Mićunović  
Branilaca Sarajeva 10, 71000 Sarajevo  
BA

(54) **KOMBINOVANA TERAPIJA SA  
INHIBITOM TOPOIZOMERAZE**

(57)

1. PM01183, ili njegova farmaceutski prihvatljiva so, za upotrebu za lečenje kancera, obuhvata isporuku terapijski delotvorne količine PM01183, ili njegove farmaceutski prihvatljive soli, u sinergijskoj kombinaciji sa terapijski delotvornom količinom inhibitora topoizomeraze I i/ili II, pri čemu je taj inhibitor topoizomeraze I i/ili II izabran iz topotekana, SN-38, irinotekana, kamptotecina, rubitekana, etopozida i tenipozida.

Broj ostalih patentnih zahtjeva: 10

(11) **BA/EP2945939**

(21) **E03490** (22) 2020-04-24

(26) SR

(31) 201361752897 P (32) 2013-01-15 (33) US

201361790952 P 2013-03-15 US

201361859118 P 2013-07-26 US

(96) 14702389.9 2014-01-14

(97) 2015-11-25

(51) **C07D 401/14** , **C07D 417/14** ,  
**C07D 471/04** , **C07D 491/048** ,  
**C07D 495/04** , **A61K 31/4355** ,  
**A61K 31/4365** , **A61K 31/4427** ,  
**A61K 31/4709** , **A61K 31/497** ,  
**A61P 35/00**

(73) Incyte Holdings Corporation  
 1801 Augustine Cut-Off Wilmington, DE  
 19803  
 US

(72) XUE, Chu-Biao  
 307 Wellspring Court Hockessin, Delaware  
 19707  
 US  
 LI, Yun-Long  
 1 Pin Oak Drive Chadds Ford, Pennsylvania  
 19317  
 US  
 FENG, Hao  
 600 Christopher Lane Aston, Pennsylvania  
 19014  
 US  
 PAN, Jun  
 1295 N. Providence Road A-101 Media,  
 Pennsylvania 19063  
 US  
 WANG, Anlai  
 102 Bunting Drive Wilmington, Delaware  
 19808  
 US  
 ZHANG, Ke  
 45 Hayloft Circle Wilmington, Delaware  
 19808  
 US  
 YAO, Wenqing  
 45 Magnolia Way Chadds Ford,  
 Pennsylvania 19317  
 US  
 ZHANG, Fenglei  
 309 Daniel Drive Ambler, Pennsylvania  
 19002  
 US  
 ZHUO, Jincong

17 Forwood Drive Garnet Valley,  
 Pennsylvania 19060  
 US

(74) "LINEA SERVICES" d.o.o.  
 Maršala Tita 29/IV, 71000 Sarajevo  
 BA

(54) **JEDINJENJA TIAZOLKARBOKSAMIDA I  
 PIRIDINKARBOKSAMIDA KORISNA KAO  
 INHIBITORI PIM KINAZE**

(57)

1. Jedinjenje formule (I):

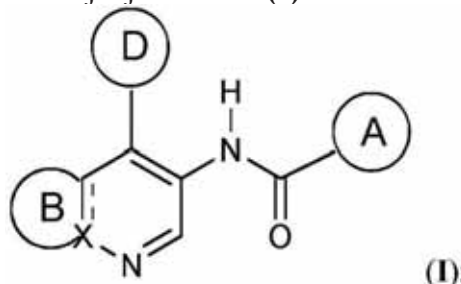

ili njegova farmaceutski prihvatljiva so, pri čemu:

X je C;  
 A, B i D su prstenovi;  
 veza \_\_ predstavlja C=C vezu;  
 prsten A je formule (A-1) ili (A-2):

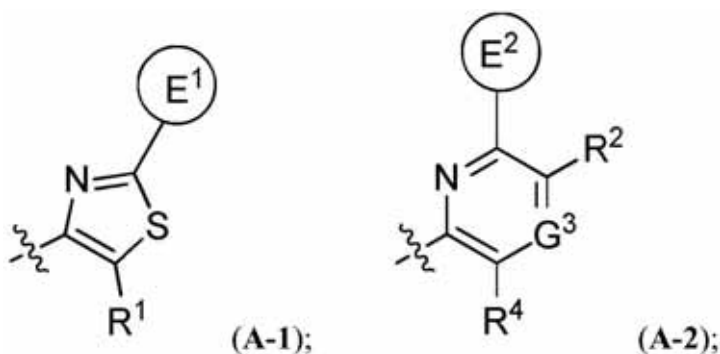

gde su E<sup>1</sup> i E<sup>2</sup> prstenovi;  
 prsten B je prema formuli (B-2):

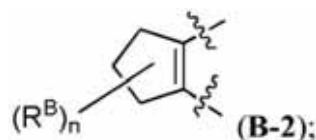

gde je n odabrano od 0, 1, 2 i 3;  
 prsten D je piperidinski prsten, koji je  
 supstituisan sa k supstuentima nezavisno  
 izabranim iz R<sup>D</sup>, pri čemu je k 0, 1, 2 ili 3;  
 prsten E<sup>1</sup> je fenil opciono supstituisan sa 1, 2  
 ili 3, supstuenta nezavisno izabranih od R<sup>E</sup>;  
 prsten E<sup>2</sup> je fenil opciono supstituisan sa 1, 2  
 ili 3, supstuenta nezavisno izabranih od R<sup>E</sup>;  
 G<sup>3</sup> je N ili CR<sup>3</sup>;

$R^1$  je izabran od H, F i  $NH_2$ ;  
 $R^2$  je izabran od H, halo i CN;  
 $R^3$  je izabran od H, halo i CN;  
 $R^4$  je izabran od H, F i  $NH_2$ ;  
 svaki  $R^B$  je nezavisno izabran od  $Cy^B$ , halo,  $C_{1-6}$  alkil,  $C_{2-6}$  alkenil,  $C_{2-6}$  alkinil,  $C_{1-6}$  haloalkil, CN,  $NO_2$ ,  $OR^{a1}$ ,  $SR^{a1}$ ,  $C(O)R^{b1}$ ,  $C(O)NR^{c1}R^{d1}$ ,  $C(O)OR^{a1}$ ,  $OC(O)R^{b1}$ ,  $OC(O)NR^{c1}R^{d1}$ ,  $C(=NR^{e1})NR^{c1}R^{d1}$ ,  $NR^{c1}C(=NR^{e1})NR^{c1}R^{d1}$ ,  $NR^{c1}R^{d1}$ ,  $NR^{c1}C(O)R^{b1}$ ,  $NR^{c1}C(O)OR^{a1}$ ,  $NR^{c1}C(O)NR^{c1}R^{d1}$ ,  $NR^{c1}S(O)R^{b1}$ ,  $NR^{c1}S(O)_2R^{b1}$ ,  $NR^{c1}S(O)_2NR^{c1}R^{d1}$ ,  $S(O)R^{b1}$ ,  $S(O)NR^{c1}R^{d1}$ ,  $S(O)_2R^{b1}$ ,  $S(O)_2NR^{c1}R^{d1}$  i okso; pri čemu pomenuti  $C_{1-6}$  alkil,  $C_{2-6}$  alkenil, i  $C_{2-6}$  alkinil supstituenti od  $R^B$  su svaki opciono supstituisani sa 1, 2 ili 3 supstituenta nezavisno izabranih od  $Cy^B$ , halo, CN,  $NO_2$ ,  $OR^{a1}$ ,  $SR^{a1}$ ,  $C(O)R^{b1}$ ,  $C(O)NR^{c1}R^{d1}$ ,  $C(O)OR^{a1}$ ,  $OC(O)R^{b1}$ ,  $OC(O)NR^{c1}R^{d1}$ ,  $C(=NR^{e1})NR^{c1}R^{d1}$ ,  $NR^{c1}C(=NR^{e1})NR^{c1}R^{d1}$ ,  $NR^{c1}R^{d1}$ ,  $NR^{c1}C(O)R^{b1}$ ,  $NR^{c1}C(O)OR^{a1}$ ,  $NR^{c1}C(O)NR^{c1}R^{d1}$ ,  $NR^{c1}S(O)R^{b1}$ ,  $NR^{c1}S(O)_2R^{b1}$ ,  $NR^{c1}S(O)_2NR^{c1}R^{d1}$ ,  $S(O)R^{b1}$ ,  $S(O)NR^{c1}R^{d1}$ ,  $S(O)_2R^{b1}$  i  $S(O)_2NR^{c1}R^{d1}$   
 svaki  $R^D$  je nezavisno izabran od  $Cy^D$ , halo,  $C_{1-6}$  alkil,  $C_{2-6}$  alkenil,  $C_{2-6}$  alkinil,  $C_{1-6}$  haloalkil, CN,  $NO_2$ ,  $OR^{a2}$ ,  $SR^{a2}$ ,  $C(O)R^{b2}$ ,  $C(O)NR^{c2}R^{d2}$ ,  $C(O)OR^{a2}$ ,  $OC(O)R^{b2}$ ,  $OC(O)NR^{c2}R^{d2}$ ,  $C(=NR^{e2})NR^{c2}R^{d2}$ ,  $NR^{c2}C(=NR^{e2})NR^{c2}R^{d2}$ ,  $NR^{c2}R^{d2}$ ,  $NR^{c2}C(O)R^{b2}$ ,  $NR^{c2}C(O)OR^{a2}$ ,  $NR^{c2}C(O)NR^{c2}R^{d2}$ ,  $NR^{c2}S(O)R^{b2}$ ,  $NR^{c2}S(O)_2R^{b2}$ ,  $NR^{c2}S(O)_2NR^{c2}R^{d2}$ ,  $S(O)R^{b2}$ ,  $S(O)NR^{c2}R^{d2}$ ,  $S(O)_2R^{b2}$ ,  $S(O)_2NR^{c2}R^{d2}$  i okso; pri čemu pomenuti  $C_{1-6}$  alkil,  $C_{2-6}$  alkenil, i  $C_{2-6}$  alkinil supstituenti od  $R^D$  su svaki opciono supstituisani sa 1, 2 ili 3 supstituenta nezavisno izabranih od  $Cy^D$ , halo, CN,  $NO_2$ ,  $OR^{a2}$ ,  $SR^{a2}$ ,  $C(O)R^{b2}$ ,  $C(O)NR^{c2}R^{d2}$ ,  $C(O)OR^{a2}$ ,  $OC(O)R^{b2}$ ,  $OC(O)NR^{c2}R^{d2}$ ,  $C(=NR^{e2})NR^{c2}R^{d2}$ ,  $NR^{c2}C(=NR^{e2})NR^{c2}R^{d2}$ ,  $NR^{c2}R^{d2}$ ,  $NR^{c2}C(O)R^{b2}$ ,  $NR^{c2}C(O)OR^{a2}$ ,  $NR^{c2}C(O)NR^{c2}R^{d2}$ ,  $NR^{c2}S(O)R^{b2}$ ,  $NR^{c2}S(O)_2R^{b2}$ ,  $NR^{c2}S(O)_2NR^{c2}R^{d2}$ ,  $S(O)R^{b2}$ ,  $S(O)NR^{c2}R^{d2}$ ,  $S(O)_2R^{b2}$  i  $S(O)_2NR^{c2}R^{d2}$ ; svaki  $R^E$  je nezavisno izabran od  $Cy^E$ , halo,  $C_{1-6}$  alkil,  $C_{2-6}$  alkenil,  $C_{2-6}$  alkinil,  $C_{1-6}$  haloalkil, CN,  $NO_2$ ,  $OR^{a3}$ ,  $SR^{a3}$ ,  $C(O)R^{b3}$ ,  $C(O)NR^{c3}R^{d3}$ ,  $C(O)OR^{a3}$ ,  $OC(O)R^{b3}$ ,  $OC(O)NR^{c3}R^{d3}$ ,  $C(=NR^{e3})NR^{c3}R^{d3}$ ,  $NR^{c3}C(=NR^{e3})NR^{c3}R^{d3}$ ,  $NR^{c3}R^{d3}$ ,  $NR^{c3}C(O)R^{b3}$ ,  $NR^{c3}C(O)OR^{a3}$ ,  $NR^{c3}C(O)NR^{c3}R^{d3}$ ,  $NR^{c3}S(O)R^{b3}$ ,  $NR^{c3}S(O)_2R^{b3}$ ,  $NR^{c3}S(O)_2NR^{c3}R^{d3}$ ,  $S(O)R^{b3}$ ,  $S(O)NR^{c3}R^{d3}$ ,  $S(O)_2R^{b3}$ ,  $S(O)_2NR^{c3}R^{d3}$  i okso; pri čemu pomenuti  $C_{1-6}$  alkil,  $C_{2-6}$  alkenil, i  $C_{2-6}$  alkinil od  $R^E$  su svaki opciono supstituisani sa 1, 2 ili 3 supstituenta nezavisno izabranih od  $Cy^E$ , halo, CN,  $NO_2$ ,  $OR^{a3}$ ,  $SR^{a3}$ ,  $C(O)R^{b3}$ ,  $C(O)NR^{c3}R^{d3}$ ,  $C(O)OR^{a3}$ ,  $OC(O)R^{b3}$ ,  $OC(O)NR^{c3}R^{d3}$ ,  $C(=NR^{e3})NR^{c3}R^{d3}$ ,  $NR^{c3}C(=NR^{e3})NR^{c3}R^{d3}$ ,  $NR^{c3}R^{d3}$ ,  $NR^{c3}C(O)R^{b3}$ ,  $NR^{c3}C(O)OR^{a3}$ ,  $NR^{c3}C(O)NR^{c3}R^{d3}$ ,  $NR^{c3}S(O)R^{b3}$ ,  $NR^{c3}S(O)_2R^{b3}$ ,  $NR^{c3}S(O)_2NR^{c3}R^{d3}$ ,

$S(O)R^{b3}$ ,  $S(O)NR^{c3}R^{d3}$ ,  $S(O)_2R^{b3}$  i  $S(O)_2NR^{c3}R^{d3}$ ;  
 $Cy^B$ ,  $Cy^D$  i  $Cy^E$  su svaki nezavisno izabrani od  $C_{6-10}$  aril,  $C_{3-10}$  cikloalkil, 5-10 -članih heteroaril i 4-10 -članih heterocikloalkil, od kojih je svaki opciono supstituisan sa 1, 2, 3, 4 ili 5 supstituenta nezavisno izabranih od halo,  $C_{1-6}$  alkil,  $C_{2-6}$  alkenil,  $C_{2-6}$  alkinil,  $C_{1-6}$  haloalkil,  $C_{6-10}$  aril,  $C_{3-10}$  cikloalkil, 5-10 -članih heteroaril, 4-10 -članih heterocikloalkil, CN,  $NO_2$ ,  $OR^{a4}$ ,  $SR^{a4}$ ,  $C(O)R^{b4}$ ,  $C(O)NR^{c4}R^{d4}$ ,  $C(O)OR^{a4}$ ,  $OC(O)R^{b4}$ ,  $OC(O)NR^{c4}R^{d4}$ ,  $NR^{c4}R^{d4}$ ,  $NR^{c4}C(O)R^{b4}$ ,  $NR^{c4}C(O)OR^{a4}$ ,  $NR^{c4}C(O)NR^{c4}R^{d4}$ ,  $C(=NR^{e4})R^{b4}$ ,  $C(=NR^{e4})NR^{c4}R^{d4}$ ,  $NR^{c4}C(=NR^{e4})NR^{c4}R^{d4}$ ,  $NR^{c4}S(O)R^{b4}$ ,  $NR^{c4}S(O)_2R^{b4}$ ,  $NR^{c4}S(O)_2NR^{c4}R^{d4}$ ,  $S(O)R^{b4}$ ,  $S(O)NR^{c4}R^{d4}$ ,  $S(O)_2R^{b4}$ , i  $S(O)_2NR^{c4}R^{d4}$ , pri čemu pomenuti  $C_{1-6}$  alkil,  $C_{2-6}$  alkenil,  $C_{2-6}$  alkinil,  $C_{3-10}$  cikloalkil, 5-10 -članih heteroaril, i 4-10 -članih heterocikloalkil supstituenti od  $Cy^B$ ,  $Cy^D$  ili  $Cy^E$  su svaki opciono supstituisani sa 1, 2 ili 3 supstituenta nezavisno izabranih od halo,  $C_{1-4}$  haloalkil, CN,  $NO_2$ ,  $OR^{a4}$ ,  $SR^{a4}$ ,  $C(O)R^{b4}$ ,  $C(O)NR^{c4}R^{d4}$ ,  $C(O)OR^{a4}$ ,  $OC(O)R^{b4}$ ,  $OC(O)NR^{c4}R^{d4}$ ,  $C(=NR^{e4})NR^{c4}R^{d4}$ ,  $NR^{c4}C(=NR^{e4})NR^{c4}R^{d4}$ ,  $NR^{c4}R^{d4}$ ,  $NR^{c4}C(O)R^{b4}$ ,  $NR^{c4}C(O)OR^{a4}$ ,  $NR^{c4}C(O)NR^{c4}R^{d4}$ ,  $NR^{c4}S(O)R^{b4}$ ,  $NR^{c4}S(O)_2R^{b4}$ ,  $NR^{c4}S(O)_2NR^{c4}R^{d4}$ ,  $S(O)R^{b4}$ ,  $S(O)NR^{c4}R^{d4}$ ,  $S(O)_2R^{b4}$  i  $S(O)_2NR^{c4}R^{d4}$ ;  
 svaki  $R^{a1}$ ,  $R^{b1}$ ,  $R^{c1}$ ,  $R^{d1}$ ,  $R^{a2}$ ,  $R^{b2}$ ,  $R^{c2}$ ,  $R^{d2}$ ,  $R^{a3}$ ,  $R^{b3}$ ,  $R^{c3}$ ,  $R^{d3}$ ,  $R^{a4}$ ,  $R^{b4}$ ,  $R^{c4}$  i  $R^{d4}$  je nezavisno izabran od H,  $C_{1-6}$  alkil,  $C_{1-4}$  haloalkil,  $C_{2-6}$  alkenil,  $C_{2-6}$  alkinil,  $C_{6-10}$  aril,  $C_{3-10}$  cikloalkil, 5-10 -članih heteroaril, 4-10 -članih heterocikloalkil,  $C_{6-10}$  aril- $C_{1-4}$  alkil,  $C_{3-10}$  cikloalkil- $C_{1-4}$  alkil, (5-10 -članih heteroaril)- $C_{1-4}$  alkil ili (4-10 -članih heterocikloalkil)- $C_{1-4}$  alkil, pri čemu pomenuti  $C_{1-6}$  alkil,  $C_{2-6}$  alkenil,  $C_{2-6}$  alkinil,  $C_{6-10}$  aril,  $C_{3-10}$  cikloalkil, 5-10 -članih heteroaril, 4-10 -članih heterocikloalkil,  $C_{6-10}$  aril- $C_{1-4}$  alkil,  $C_{3-10}$  cikloalkil- $C_{1-4}$  alkil, (5-10 -članih heteroaril)- $C_{1-4}$  alkil i (4-10 -članih heterocikloalkil)- $C_{1-4}$  alkil je opciono supstituisan sa 1, 2, 3, 4, ili 5 supstituenta nezavisno izabranih od  $C_{1-4}$  alkil,  $C_{1-4}$  haloalkil, halo, CN,  $OR^{a5}$ ,  $SR^{a5}$ ,  $C(O)R^{b5}$ ,  $C(O)NR^{c5}R^{d5}$ ,  $C(O)OR^{a5}$ ,  $OC(O)R^{b5}$ ,  $OC(O)NR^{c5}R^{d5}$ ,  $NR^{c5}R^{d5}$ ,  $NR^{c5}C(O)R^{b5}$ ,  $NR^{c5}C(O)OR^{a5}$ ,  $NR^{c5}C(O)NR^{c5}R^{d5}$ ,  $C(=NR^{e5})NR^{c5}R^{d5}$ ,  $NR^{c5}C(=NR^{e5})NR^{c5}R^{d5}$ ,  $S(O)R^{b5}$ ,  $S(O)NR^{c5}R^{d5}$ ,  $S(O)_2R^{b5}$ ,  $NR^{c5}S(O)_2R^{b5}$ ,  $NR^{c5}S(O)_2NR^{c5}R^{d5}$  i  $S(O)_2NR^{c5}R^{d5}$ ;  
 ili bilo koji  $R^{c1}$  i  $R^{d1}$  vezani za isti N atom, zajedno sa N atomom za koji su vezani, formiraju 4-, 5-, 6-ili 7-članu heterocikloalkil grupu opciono supstituisanu sa 1, 2 ili 3 supstituenta nezavisno izabranih od  $C_{1-6}$  alkil,  $C_{3-7}$  cikloalkil, 3-7 -članih heterocikloalkil,  $C_{6-10}$  aril, 5-6 -članih heteroaril,  $C_{1-6}$  haloalkil,

halo, CN, OR<sup>a5</sup>, SR<sup>a5</sup>, C(O)R<sup>b5</sup>, C(O)NR<sup>c5</sup>R<sup>d5</sup>, C(O)OR<sup>a5</sup>, OC(O)R<sup>b5</sup>, OC(O)NR<sup>c5</sup>R<sup>d5</sup>, NR<sup>c5</sup>R<sup>d5</sup>, NR<sup>c5</sup>C(O)R<sup>b5</sup>, NR<sup>c5</sup>C(O)NR<sup>c5</sup>R<sup>d5</sup>, NR<sup>c5</sup>C(O)OR<sup>a5</sup>, C(=NR<sup>e5</sup>)NR<sup>c5</sup>R<sup>d5</sup>, NR<sup>c5</sup>C(=NR<sup>e5</sup>)NR<sup>c5</sup>R<sup>d5</sup>, S(O)R<sup>b5</sup>, S(O)NR<sup>c5</sup>R<sup>d5</sup>, S(O)<sub>2</sub>R<sup>b5</sup>, NR<sup>c5</sup>S(O)2R<sup>b5</sup>, NR<sup>c5</sup>S(O)<sub>2</sub>NR<sup>c5</sup>R<sup>d5</sup> i S(O)<sub>2</sub>NR<sup>c5</sup>R<sup>d5</sup>, pri čemu su C<sub>1-6</sub> alkil, C<sub>3-7</sub> cikloalkil, 4-7 -člani heterocikloalkil, C<sub>6-10</sub> aril i 5-6 -člani heteroaril opciono supstituisani sa 1, 2 ili 3 supstituenta nezavisno izabranih od halo, C<sub>1-4</sub> alkil, C<sub>1-4</sub> haloalkil, C<sub>1-4</sub> cijanoalkil, CN, OR<sup>a5</sup>, SR<sup>a5</sup>, C(O)R<sup>b5</sup>, C(O)NR<sup>c5</sup>R<sup>d5</sup>, C(O)OR<sup>a5</sup>, OC(O)R<sup>b5</sup>, OC(O)NR<sup>c5</sup>R<sup>d5</sup>, NR<sup>c5</sup>R<sup>d5</sup>, NR<sup>c5</sup>C(O)R<sup>b5</sup>, NR<sup>c5</sup>C(O)NR<sup>c5</sup>R<sup>d5</sup>, NR<sup>c5</sup>C(O)OR<sup>a5</sup>, NR<sup>c5</sup>C(=NR<sup>e5</sup>)NR<sup>c5</sup>R<sup>d5</sup>, NR<sup>c5</sup>C(=NR<sup>e5</sup>)NR<sup>c5</sup>R<sup>d5</sup>, S(O)R<sup>b5</sup>, S(O)NR<sup>c5</sup>R<sup>d5</sup>, S(O)2R<sup>b5</sup>, NR<sup>c5</sup>S(O)2R<sup>b5</sup>, NR<sup>c5</sup>S(O)<sub>2</sub>NR<sup>c5</sup>R<sup>d5</sup> i S(O)<sub>2</sub>NR<sup>c5</sup>R<sup>d5</sup>;

ili bilo koji R<sup>c2</sup> i R<sup>d2</sup> vezani za isti N atom, zajedno sa N atomom za koji su vezani, formiraju 4-, 5-, 6-ili 7-članu heterocikloalkil grupu opciono supstituisanu sa 1, 2 ili 3 supstituenta nezavisno izabranih od C<sub>1-6</sub> alkil, C<sub>3-7</sub> cikloalkil, 4-7 -članih heterocikloalkil, C<sub>6-10</sub> aril, i 5-6 -članih heteroaril, C<sub>1-6</sub> haloalkil, halo, CN, OR<sup>a5</sup>, SR<sup>a5</sup>, C(O)R<sup>b5</sup>, C(O)NR<sup>c5</sup>R<sup>d5</sup>, C(O)OR<sup>a5</sup>, OC(O)R<sup>b5</sup>, OC(O)NR<sup>c5</sup>R<sup>d5</sup>, NR<sup>c5</sup>R<sup>d5</sup>, NR<sup>c5</sup>C(O)R<sup>b5</sup>, NR<sup>c5</sup>C(O)NR<sup>c5</sup>R<sup>d5</sup>, NR<sup>c5</sup>C(O)OR<sup>a5</sup>, C(=NR<sup>e5</sup>)NR<sup>c5</sup>R<sup>d5</sup>, NR<sup>c5</sup>C(=NR<sup>e5</sup>)NR<sup>c5</sup>R<sup>d5</sup>, S(O)R<sup>b5</sup>, S(O)NR<sup>c5</sup>R<sup>d5</sup>, S(O)2R<sup>b5</sup>, NR<sup>c5</sup>S(O)2R<sup>b5</sup>, NR<sup>c5</sup>S(O)<sub>2</sub>NR<sup>c5</sup>R<sup>d5</sup> i S(O)<sub>2</sub>NR<sup>c5</sup>R<sup>d5</sup>, pri čemu pomenuti C<sub>1-6</sub> alkil, C<sub>3-7</sub> cikloalkil, 4-7 -člani heterocikloalkil, C<sub>6-10</sub> aril i 5-6 -člani heteroaril su opciono supstituisani sa 1, 2 ili 3 supstituenta nezavisno izabranih od halo, C<sub>1-4</sub> alkil, C<sub>1-4</sub> haloalkil, C<sub>1-4</sub> cijanoalkil, CN, OR<sup>a5</sup>, SR<sup>a5</sup>, C(O)R<sup>b5</sup>, C(O)NR<sup>c5</sup>R<sup>d5</sup>, C(O)OR<sup>a5</sup>, OC(O)R<sup>b5</sup>, OC(O)NR<sup>c5</sup>R<sup>d5</sup>, NR<sup>c5</sup>R<sup>d5</sup>, NR<sup>c5</sup>C(O)R<sup>b5</sup>, NR<sup>c5</sup>C(O)NR<sup>c5</sup>R<sup>d5</sup>, NR<sup>c5</sup>C(O)OR<sup>a5</sup>, C(=NR<sup>e5</sup>)NR<sup>c5</sup>R<sup>d5</sup>, NR<sup>c5</sup>C(=NR<sup>e5</sup>)NR<sup>c5</sup>R<sup>d5</sup>, S(O)R<sup>b5</sup>, S(O)NR<sup>c5</sup>R<sup>d5</sup>, S(O)2R<sup>b5</sup>, NR<sup>c5</sup>S(O)2R<sup>b5</sup>, NR<sup>c5</sup>S(O)<sub>2</sub>NR<sup>c5</sup>R<sup>d5</sup> i S(O)<sub>2</sub>NR<sup>c5</sup>R<sup>d5</sup>;

ili bilo koji R<sup>c3</sup> i R<sup>d3</sup> vezani za isti N atom, zajedno sa N atomom za koji su vezani, formiraju 4-, 5-, 6-ili 7-članu heterocikloalkil grupu opciono supstituisanu sa 1, 2 ili 3 supstituenta nezavisno izabranih od C<sub>1-6</sub> alkil, C<sub>3-7</sub> cikloalkil, 4-7 -članih heterocikloalkil, C<sub>6-10</sub> aril, i 5-6 -članih heteroaril, C<sub>1-6</sub> haloalkil, halo, CN, OR<sup>a5</sup>, SR<sup>a5</sup>, C(O)R<sup>b5</sup>, C(O)NR<sup>c5</sup>R<sup>d5</sup>, C(O)OR<sup>a5</sup>, OC(O)R<sup>b5</sup>, OC(O)NR<sup>c5</sup>R<sup>d5</sup>, NR<sup>c5</sup>R<sup>d5</sup>, NR<sup>c5</sup>C(O)R<sup>b5</sup>, NR<sup>c5</sup>C(O)NR<sup>c5</sup>R<sup>d5</sup>, NR<sup>c5</sup>C(O)OR<sup>a5</sup>, C(=NR<sup>e5</sup>)NR<sup>c5</sup>R<sup>d5</sup>, NR<sup>c5</sup>C(=NR<sup>e5</sup>)NR<sup>c5</sup>R<sup>d5</sup>, S(O)R<sup>b5</sup>, S(O)NR<sup>c5</sup>R<sup>d5</sup>, S(O)2R<sup>b5</sup>, NR<sup>c5</sup>S(O)2R<sup>b5</sup>, NR<sup>c5</sup>S(O)<sub>2</sub>NR<sup>c5</sup>R<sup>d5</sup> i S(O)<sub>2</sub>NR<sup>c5</sup>R<sup>d5</sup>;

-člani heterocikloalkil, C<sub>6-10</sub> aril, i 5-6 -člani heteroaril su opciono supstituisani sa 1, 2 ili 3 supstituenta nezavisno izabranih od halo, C<sub>1-4</sub> alkil, C<sub>1-4</sub> haloalkil, C<sub>1-4</sub> cijanoalkil, CN, OR<sup>a5</sup>, SR<sup>a5</sup>, C(O)R<sup>b5</sup>, C(O)NR<sup>c5</sup>R<sup>d5</sup>, C(O)OR<sup>a5</sup>, OC(O)R<sup>b5</sup>, OC(O)NR<sup>c5</sup>R<sup>d5</sup>, NR<sup>c5</sup>R<sup>d5</sup>, NR<sup>c5</sup>C(O)R<sup>b5</sup>, NR<sup>c5</sup>C(O)NR<sup>c5</sup>R<sup>d5</sup>, NR<sup>c5</sup>C(O)OR<sup>a5</sup>, C(=NR<sup>e5</sup>)NR<sup>c5</sup>R<sup>d5</sup>, NR<sup>c5</sup>C(=NR<sup>e5</sup>)NR<sup>c5</sup>R<sup>d5</sup>, S(O)R<sup>b5</sup>, S(O)NR<sup>c5</sup>R<sup>d5</sup>, S(O)2R<sup>b5</sup>, NR<sup>c5</sup>S(O)2R<sup>b5</sup>, NR<sup>c5</sup>S(O)<sub>2</sub>NR<sup>c5</sup>R<sup>d5</sup> i S(O)<sub>2</sub>NR<sup>c5</sup>R<sup>d5</sup>;

ili bilo koji R<sup>c4</sup> i R<sup>d4</sup> vezani za isti N atom, zajedno sa N atomom za koji su vezani, formiraju 4-, 5-, 6-ili 7-članu heterocikloalkil grupu opciono supstituisanu sa 1, 2 ili 3 supstituenta nezavisno izabranih od C<sub>1-6</sub> alkil, C<sub>3-7</sub> cikloalkil, 3-7 -članih heterocikloalkil, C<sub>6-10</sub> aril, i 5-6 -članih heteroaril, C<sub>1-6</sub> haloalkil, halo, CN, OR<sup>a5</sup>, SR<sup>a5</sup>, C(O)R<sup>b5</sup>, C(O)NR<sup>c5</sup>R<sup>d5</sup>, C(O)OR<sup>a5</sup>, OC(O)R<sup>b5</sup>, OC(O)NR<sup>c5</sup>R<sup>d5</sup>, NR<sup>c5</sup>R<sup>d5</sup>, NR<sup>c5</sup>C(O)R<sup>b5</sup>, NR<sup>c5</sup>C(O)NR<sup>c5</sup>R<sup>d5</sup>, NR<sup>c5</sup>C(O)OR<sup>a5</sup>, C(=NR<sup>e5</sup>)NR<sup>c5</sup>R<sup>d5</sup>, NR<sup>c5</sup>C(=NR<sup>e5</sup>)NR<sup>c5</sup>R<sup>d5</sup>, S(O)R<sup>b5</sup>, S(O)NR<sup>c5</sup>R<sup>d5</sup>, S(O)2R<sup>b5</sup>, NR<sup>c5</sup>S(O)2R<sup>b5</sup>, NR<sup>c5</sup>S(O)<sub>2</sub>NR<sup>c5</sup>R<sup>d5</sup> i S(O)<sub>2</sub>NR<sup>c5</sup>R<sup>d5</sup>, pri čemu pomenuti C<sub>1-6</sub> alkil, C<sub>3-7</sub> cikloalkil, 3-7 -člani heterocikloalkil, C<sub>6-10</sub> aril, i 5-6 -člani heteroaril su opciono supstituisani sa 1, 2 ili 3 supstituenta nezavisno izabranih od halo, C<sub>1-4</sub> alkil, C<sub>1-4</sub> haloalkil, C<sub>1-4</sub> cijanoalkil, CN, OR<sup>a5</sup>, SR<sup>a5</sup>, C(O)R<sup>b5</sup>, C(O)NR<sup>c5</sup>R<sup>d5</sup>, C(O)OR<sup>a5</sup>, OC(O)R<sup>b5</sup>, OC(O)NR<sup>c5</sup>R<sup>d5</sup>, NR<sup>c5</sup>R<sup>d5</sup>, NR<sup>c5</sup>C(O)R<sup>b5</sup>, NR<sup>c5</sup>C(O)NR<sup>c5</sup>R<sup>d5</sup>, NR<sup>c5</sup>C(O)OR<sup>a5</sup>, C(=NR<sup>e5</sup>)NR<sup>c5</sup>R<sup>d5</sup>, NR<sup>c5</sup>C(=NR<sup>e5</sup>)NR<sup>c5</sup>R<sup>d5</sup>, S(O)R<sup>b5</sup>, S(O)NR<sup>c5</sup>R<sup>d5</sup>, S(O)2R<sup>b5</sup>, NR<sup>c5</sup>S(O)2R<sup>b5</sup>, NR<sup>c5</sup>S(O)<sub>2</sub>NR<sup>c5</sup>R<sup>d5</sup> i S(O)<sub>2</sub>NR<sup>c5</sup>R<sup>d5</sup>;

svaki R<sup>a5</sup>, R<sup>b5</sup>, R<sup>c5</sup> i R<sup>d5</sup> je nezavisno izabran od H, C<sub>1-4</sub> alkil, C<sub>1-4</sub> haloalkil, C<sub>2-4</sub> alkenil i C<sub>2-4</sub> alkinil, pri čemu pomenuti C<sub>1-4</sub> alkil, C<sub>2-4</sub> alkenil, i C<sub>2-4</sub> alkinil, je opciono supstituisan sa 1, 2 ili 3 supstituenta nezavisno izabranih od OH, CN, amino, halo, C<sub>1-4</sub> alkil, C<sub>1-4</sub> alkoksi, C<sub>1-4</sub> alkiltio, C<sub>1-4</sub> alkilamino, di(C<sub>1-4</sub> alkil)amino, C<sub>1-4</sub> haloalkil, i C<sub>1-4</sub> haloalkoksi;

ili bilo koji R<sup>c5</sup> i R<sup>d5</sup> vezani za isti N atom, zajedno sa N atomom za koji su vezani, formiraju 3-, 4-, 5-, 6-, ili 7-članu heterocikloalkil grupu opciono supstituisanu sa 1, 2 ili 3 supstituenta nezavisno izabranih od OH, CN, amino, halo, C<sub>1-6</sub> alkil, C<sub>1-4</sub> alkoksi, C<sub>1-4</sub> alkiltio, C<sub>1-4</sub> alkilamino, di(C<sub>1-4</sub> alkil)amino, C<sub>1-4</sub> haloalkil i C<sub>1-4</sub> haloalkoksi; i svaki R<sup>e1</sup>, R<sup>e2</sup>, R<sup>e3</sup>, R<sup>e4</sup> i R<sup>e5</sup> je nezavisno izabran od H, C<sub>1-4</sub> alkil i CN.

(11) **BA/EP3445767**

(21) **E03491** (22) 2020-04-24

(26) HR

(31) 201662326156 P (32) 2016-04-22 (33) US  
(96) 17720720.6 2017-04-21

(97) 2019-02-27

(51) **C07D 515/22** , **A61K 31/395** ,  
**A61P 35/00**

(73) Astrazeneca AB  
151 85 Södertälje  
SE

(72) HIRD, Alexander  
AstraZeneca 35 Gatehouse Drive MA  
Waltham 02451  
US  
BELMONTE, Matthew Alan  
AstraZeneca 35 Gatehouse Drive MA  
Waltham 02451  
US  
YANG, Wenzhan  
AstraZeneca 35 Gatehouse Drive MA  
Waltham 02451  
US  
SECRIST, John Paul  
AstraZeneca 35 Gatehouse Drive MA  
Waltham 02451  
US  
ROBBINS, Daniel William  
AstraZeneca 35 Gatehouse Drive MA  
Waltham 02451  
US  
KAZMIRSKI, Steven Lee  
AstraZeneca 35 Gatehouse Drive MA  
Waltham 02451  
US  
WU, Dedong  
AstraZeneca 35 Gatehouse Drive MA  
Waltham 02451  
US  
PENG, Bo  
AstraZeneca 35 Gatehouse Drive MA  
Waltham 02451  
US  
JOHANNES, Jeffrey  
AstraZeneca 35 Gatehouse Drive MA  
Waltham 02451  
US  
LAMB, Michelle Laurae  
AstraZeneca 35 Gatehouse Drive MA  
Waltham 02451  
US

YE, Qing  
AstraZeneca 35 Gatehouse Drive MA  
Waltham 02451  
US  
ZHENG, Xiaolan  
AstraZeneca 35 Gatehouse Drive MA  
Waltham 02451  
US

(74) "INTELBIRO" d.o.o.  
M.H. Uskufije 3, 71000 Sarajevo  
BA

(54) **MAKROCİKLIČKI INHIBITORI MCL1 ZA LIJEČENJE RAKA**

(57)

1. Spoj naznačen time što je 17-kloro-5,13,14,22-tetrametil-28-oksa-2,9-ditia-5,6,12,13,22-pentaazahepta ciklo[27.7.1.1<sub>4,7</sub>.0<sub>11,15</sub>.0<sub>16,21</sub>.0<sub>20,24</sub>.0<sub>30,35</sub>] oktatriakonta-(37),4(38),6,11,14,16,18,20,23,29,31,33,35-tridekaen-23-karboksilna kiselina (Formula I)

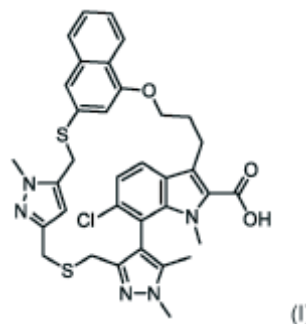

ili njegova farmaceutski prihvatljiva sol.

Broj ostalih patentnih zahtjeva: 23



**(11) BA/EP3549592**(21) **E03492** (22) 2020-04-24

(26) SR

(31) 201510469 (32) 2015-06-15 (33) GB  
201520628 2015-11-23 GB  
201604566 2016-03-17 GB

(96) 19170925.2 2016-06-15

(97) 2019-10-09

(51) **A61K 35/74** , **A61P 35/00**(73) 4D Pharma Research Limited  
Life Sciences Innovation Building Cornhill  
Road Aberdeen, Aberdeenshire AB25 2ZS  
GB(72) GRANT, George  
Life Sciences Innovation Building Cornhill  
Road Aberdeen, Aberdeenshire AB25 2ZS  
GB  
PATTERSON, Angela Margaret  
Norwich Medical School Faculty of Medicine  
and Health Sciences University of East  
Anglia Norwich, Norfolk NR4 7JT  
GB  
MULDER, Imke  
Life Sciences Innovation Building Cornhill  
Road Aberdeen, Aberdeenshire AB25 2ZS  
GB  
MCCLUSKEY, Seanin  
c/o 4D PHARMA PLC 3rd Floor 9 Bond  
Court Leeds, Yorkshire LS1 2JZ  
GB  
RAFTIS, Emma  
c/o 4D PHARMA PLC 3rd Floor 9 Bond  
Court Leeds, Yorkshire LS1 2JZ  
GB(74) "LINEA SERVICES" d.o.o.  
Maršala Tita 29/IV, 71000 Sarajevo  
BA(54) **KOMPOZICIJE KOJE SADRŽE SOJEVE  
BAKTERIJA**

(57)

1. Kompozicija koja sadrži bakterijski soj vrste  
*Parabacteroides distasonis*, za upotrebu u postupku  
lečenja ili sprečavanja kancera debelog creva.

Broj ostalih patentnih zahtjeva: 3

**(11) BA/EP2844672**(21) **E03493** (22) 2020-04-29

(26) HR

(31) 201261642083 P (32) 2012-05-03 (33) US  
201261718044 P 2012-10-24 US  
201361783312 P 2013-03-14 US

(96) 13721544.8 2013-05-02

(97) 2015-03-11

(51) **C07K 16/18** , **A61K 39/35** , **A61P  
37/08**(73) Regeneron Pharmaceuticals, Inc.  
777 Old Saw Mill River Road Tarrytown, NY  
10591  
US(72) ORENGO, Jamie  
17 Maple Moore Lane Cortlandt Manor New  
York 10567  
US  
MURPHY, Andrew J.  
10 Newton Court Croton-on-Hudson, NY  
10520  
US(74) "INTELBIRO" d.o.o.  
M.H. Uskufije 3, 71000 Sarajevo  
BA(54) **LJUDSKA ANTITIJELA NA FEL D1 I  
METODE NJIHOVE PRIMJENE**

(57)

1. Izolirano ljudsko monoklonalno antitijelo  
ili njegov fragment koji se vezuje za antigen,  
a koji se specifično vezuje za mačji alergen  
Fel d1, naznačeno time, štoantitijelo ili fragment koji se  
vezuje za antigen sadrži: (i) HCVR  
koji ima aminokiselinsku sekvencu  
SEQ ID NO: 18; i (ii) LCVR koji ima  
aminokiselinsku sekvencu SEQ ID  
NO: 26;i naznačeno time, što je  
antitijelo ili njegov fragment koji se  
vezuje za antigen neki drugi izotip  
osim izotipa IgA.

Broj ostalih patentnih zahtjeva: 9

(11) **BA/EP3280710**

(21) **E03494** (22) 2020-04-30

(26) HR

(31) 20150111 (32) 2015-04-09 (33) FI  
(96) 16717672.6 2016-04-08

(97) 2018-02-14

(51) **C07D 403/12** , **C07D 207/32** ,  
**C07D 207/34**

(73) Orion Corporation  
Orionintie 1 02101 Espoo  
FI

(72) LAITINEN, Ilpo  
Lippajärventie 27 as. 1 02940 Espoo  
FI  
KARJALAINEN, Oskari  
Korsholmantie 5 A 3 00900 Helsinki  
FI

(74) "INTELBIRO" d.o.o.  
M.H. Uskufije 3, 71000 Sarajevo  
BA

(54) **PROCES ZA PRIPREMU ANTAGONISTA  
ANDROGENIH RECEPTORA I NJIHOVIH  
POLUPROIZVODA**

(57)

1. Proces za pripremu 2-kloro-4-(1H-pirazol-3-il)benzonitrila formule (V)

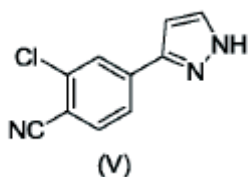

koji uključuje sljedeće korake:

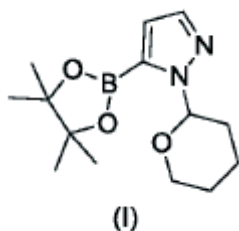

a) izazivanje reakcije između  
1-(tetrahydro-2H-piran-2-il)-5-(4,4,5,5-  
tetrametil-1,3,2-dioksaboronal-2-il)-

1H-pirazola formule (I)  
i 4-bromo-2-klorobenzonitrila formule  
(II)

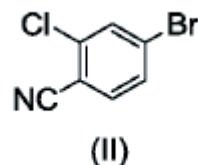

pri povišenoj temperaturi u prisutnosti  
Pd(OAc)<sub>2</sub>, trifenilfosfina i baze u  
otapalu acetonitrila i vode radi  
dobivanja 2-kloro-4-(1-tetrahydro-2H-  
piran-2-il)-1H-pirazol-5-il)benzonitrila  
formule (III)

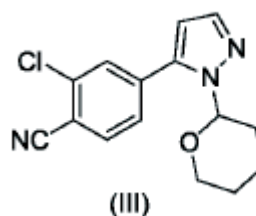

b) tretiranje spoja formule (III) u  
otapalu metanola s katalitičkom  
količinom HCl-a;  
c) dodavanje baze radi neutralizacije  
smjese; i  
d) izoliranje spoja formule (V).

Broj ostalih patentnih zahtjeva: 19

(11) **BA/EP3024489**

(57)

(21) **E03495** (22) 2020-04-30

(26) HR

(31) 13382304 (32) 2013-07-25 (33) EP  
(96) 14747554.5 2014-07-24

(97) 2016-06-01

(51) **A61K 45/06** , **A61K 9/00** , **A61K 9/14** , **A61K 31/4725** , **C07D 409/14** , **C07D 275/06** , **C07C 57/15** , **A61P 11/00** , **A61P 11/06** , **A61K 31/4709** , **C07D 417/14**

(73) Almirall S.A.

Ronda del General Mitre, 151 08022  
Barcelona  
ES

(72) JULIA JANE, Montserrat

C/ Laureà Miró 408-410 Sant Feliu de  
Llobregat E-08980 Barcelona  
ES

CARRERA CARRERA, Francesc

C/ Laureà Miró 408-410 Sant Feliu de  
Llobregat E-08980 Barcelona  
ES

PRAT QUIÑONES, Maria

C/ Laureà Miró 408-410 Sant Feliu de  
Llobregat E-08980 Barcelona  
ES

PUIG DURAN, Carlos

C/ Laureà Miró 408-410 Sant Feliu de  
Llobregat E-08980 Barcelona  
ES

PAJUELO LORENZO, Francesca

C/ Laureà Miró 408-410 Sant Feliu de  
Llobregat E-08980 Barcelona  
ES

PEREZ ANDRES, Juan Antonio

C/ Laureà Miró 408-410 Sant Feliu de  
Llobregat E-08980 Barcelona  
ES

(74) "INTELBIRO" d.o.o.

M.H. Uskufije 3, 71000 Sarajevo  
BA(54) **SOLI DERIVATA 2-AMINO-1-HIDROKSIIETIL-8-HIDROKSIKVINOLIN-2(1H)-ONA KOJE ISPOLJAVAJU DJELOVANJE ANTAGONISTA MUSKARINSKOG RECEPTORA I AGONISTA BETA-2 ADRENERGIČKOG RECEPTORA**

1. Farmaceutski prihvatljiva kristalinska adicijska sol, koja je jedno od sljedećeg:

*trans*-4-[[3-[5-({[(2R)-2-hidroksi-2-(8-hidroksi-2-okso-1,2-dihidrokvinoilin-5-il)etil]amino}metil)-1H-1,2,3-benzotriazol-1-il]propil}(metil)amino] cikloheksil hidroksi(di-2-tienil)acetat saharinat, i*trans*-4-[[3-[6-({[(2R)-2-hidroksi-2-(8-hidroksi-2-okso-1,2-dihidrokvinoilin-5-il)etil]amino}metil)-2-okso-1,3-benzotiazol-3(2H)-il]propil}(metil)-amino] cikloheksil hidroksi(di-2-tienil)acetat fumarat,

ili njen farmaceutski prihvatljiv solvat.

Broj ostalih patentnih zahtjeva: 9

(11) **BA/EP2509593**

(21) **E03496** (22) 2020-04-30

(31) 285411 P (32) 2009-12-10 (33) US

(96) 10836693.1 2010-12-09

(97) 2012-10-17

(51) **C07K 14/56** , **A61K 31/40** , **A61K 38/21** , **A61P 35/00** , **A61P 31/12** , **A61P 31/00** , **A61K 47/60**

(73) PharmaEssentia Corporation  
13F, No. 3 YuanQu Street NanKang District  
Taipei 115  
TW

(72) LIN, Ko-Chung  
253 Lincoln Street Lexington Massachusetts  
02421  
US  
WIDMANN, Rudolf Dr.  
Wintergasse 85/1B A-3002 Purkesdorf  
AT

(74) "ŽIVKO MIJATOVIĆ & PARTNERS" d.o.o.  
Sarajevo  
M.H. Uskufije 3, 71000 Sarajevo  
BA

(54) **KONJUGATI PROTEINA I POLIMERA**

(57)

1. Konjugat za upotrebu u lečenju idiopatske mijelofibroze, primarne policitemije i esencijalne trombocitemije, koji je formule

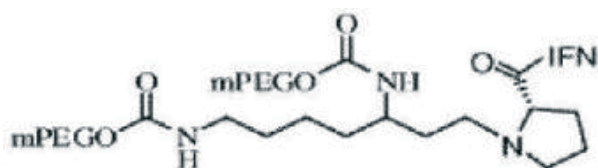

u kojoj mPEG ima molekulska težinu od 20 kD i IFN je komponenta interferona- $\alpha$ 2b.

Broj ostalih patentnih zahtjeva: 0

(11) **BA/EP3121164**

(21) **E03497** (22) 2020-04-30

(26) BS

(31) 13168291 (32) 2013-05-17 (33) EP

13175181 2013-07-04 EP

13182281 2013-08-29 EP

13191209 2013-10-31 EP

13198160 2013-12-18 EP

14157900 2014-03-05 EP

(96) 16180180.8 2014-05-16

(97) 2017-01-25

(51) **C07D 207/36** , **C07D 207/40** , **C07D 403/12** , **C07D 405/12** , **A61K 31/401** , **A61P 31/20**

(73) Janssen Sciences Ireland Unlimited Company  
Barnahely Ringaskiddy Co Cork  
IE

(72) VANDYCK, Koen  
c/o Janssen Pharmaceutica NV  
Turnhoutseweg 30 2340 Beerse  
BE  
HACHÉ, Geerwin Yvonne Paul  
c/o Janssen Pharmaceutica NV  
Turnhoutseweg 30 2340 Beerse  
BE  
LAST, Stefaan Julien  
c/o Janssen Pharmaceutica NV  
Turnhoutseweg 30 2340 Beerse  
BE  
MC GOWAN, David Craig  
c/o Janssen Pharmaceutica NV  
Turnhoutseweg 30 2340 Beerse  
BE  
ROMBOUTS, Geert  
c/o Janssen Pharmaceutica NV  
Turnhoutseweg 30 2340 Beerse  
BE  
VERSCHUEREN, Wim Gaston  
c/o Janssen Pharmaceutica NV  
Turnhoutseweg 30 2340 Beerse  
BE  
RABOISSON, Pierre Jean-Marie Bernard  
c/o Janssen Pharmaceutica NV  
Turnhoutseweg 30 2340 Beerse  
BE

(74) "INTELBIRO" d.o.o.  
M.H. Uskufije 3, 71000 Sarajevo  
BA

**(54) DERIVATI SULFAMOILPIROLAMIDA I NJIHOVA UPORABA KAO LIJEKOVA ZA LIJEČENJE HEPATITISA B**

(57)

1. Spoj s Formulom (IA)

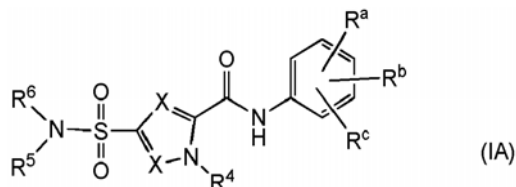

ili njegov stereoizomer ili tautomerni oblik, naznačen time što:

svaki X neovisno predstavlja CR<sup>7</sup>;

R<sup>a</sup>, R<sup>b</sup> i R<sup>c</sup> su neovisno odabrani iz skupine koja sadrži vodik, fluor, brom, klor, -CHF<sub>2</sub>, -CF<sub>2</sub>-metil, -CH<sub>2</sub>F, -CF<sub>3</sub>, -OCF<sub>3</sub>, -CN, C<sub>1</sub>-C<sub>3</sub>alkil i C<sub>3</sub>-C<sub>4</sub>cikloalkil; R<sup>4</sup> je vodik, C<sub>1</sub>-C<sub>3</sub>alkil ili C<sub>3</sub>-C<sub>4</sub>cikloalkil; R<sup>5</sup> je vodik;

R<sup>6</sup> je odabran iz skupine koja sadrži C<sub>2</sub>-C<sub>6</sub>alkil, C<sub>1</sub>-C<sub>4</sub>alkil-R<sup>8</sup> proizvoljno

supstituiran s jednim ili više fluorom, C<sub>1</sub>-C<sub>4</sub>alkil-R<sup>9</sup> proizvoljno supstituiran ili s jednim ili više fluorom, i 3-7 člani mono- ili policiklički zasićeni prsten koji proizvoljno sadrži jedan ili više heteroatoma koji su svaki neovisno odabrani iz skupine koja sadrži O, S i N, kao 3-7 člani zasićeni prsten ili C<sub>2</sub>-C<sub>6</sub>alkil

koji je proizvoljno

supstituiran s jednim ili više

supstituenata koji su svaki neovisno odabrani iz skupine koja sadrži vodik, -OH, fluor, okso, R<sup>9</sup>, R<sup>10</sup> i C<sub>1</sub>-C<sub>4</sub>alkil proizvoljno supstituiran s R<sup>10</sup>;

R<sup>7</sup> predstavlja vodik, -CN, fluor, brom, klor, -CHF<sub>2</sub>, -CF<sub>2</sub>-metil, -CH<sub>2</sub>F, -CF<sub>3</sub>, C<sub>1</sub>-C<sub>3</sub>alkil ili C<sub>3</sub>-C<sub>4</sub>cikloalkil;

R<sup>8</sup> predstavlja 3-7 člani zasićeni prsten koji proizvoljno sadrži jedan ili više heteroatoma koji su svaki neovisno

odabrani iz skupine koja sadrži O, S i N, kao 3-7 člani zasićeni prsten koji je proizvoljno

supstituiran s jednim ili više C<sub>1</sub>-C<sub>4</sub>alkilom proizvoljno

supstituiranim s R<sup>10</sup>;

R<sup>9</sup> predstavlja, C<sub>1</sub>-C<sub>4</sub>alkiloksi, -SO<sub>2</sub>-metil, -C(=O)-OR<sup>11</sup> ili -C(=O)-N(R<sup>11</sup>)<sub>2</sub>;

R<sup>10</sup> predstavlja -CN, -OH, Fluoro, -CHF<sub>2</sub>, -CH<sub>2</sub>F ili -CF<sub>3</sub>;

R<sup>11</sup> predstavlja vodik ili C<sub>1</sub>-C<sub>3</sub>alkil;

ili njegova farmaceutski prihvatljiva sol ili solvat pri čemu takav spoj nije

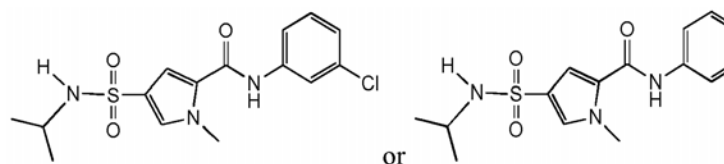

Broj ostalih patentnih zahtjeva: 14

(11) **BA/EP2981557**(21) **E03498** (22) 2020-04-30

(26) HR

(31) 13162453 (32) 2013-04-05 (33) EP  
(96) 14713507.3 2014-03-31

(97) 2016-02-10

(51) **C08B 37/18** , **A61K 31/715** ,  
**C08L 5/00**(73) Aziende Chimiche Riunite Angelini  
Francesco A.C.R.A.F. S.p.A.  
Viale Amelia, 70 00181 Roma  
IT(72) RUSSO, Vincenzo  
Via Aurelio Saffi 64/A I-04011 Aprilia  
IT  
LIBERATI, Elisa  
Via Alberese 9 I-00149 Roma  
IT  
TONGIANI, Serena  
Via Selva 89 I-00045 Genzano Di Roma  
(Roma)  
IT(74) "LINEA SERVICES" d.o.o.  
Maršala Tita 29/IV, 71000 Sarajevo  
BA(54) **POJAČIVAČI TOPIVOSTI U VODI NA  
BAZI GLIKOGENA**

(57)

1. Polimer na bazi glikogena, naznačen time, da obuhvaća najmanje jednu ponavljajuću jedinicu koja je predstavljena sljedećom formulom (I)

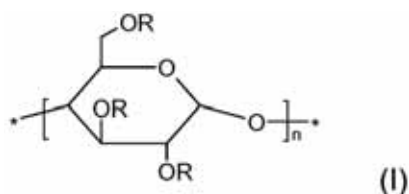

gdje je

svaka skupina R koja može biti ista ili različita, atom vodika, alkilna skupina koja ima od 1 do 9 ugljikovih atoma, alkenilna skupina koja ima od 2 do 12 ugljikovih atoma, arilalkilna skupina koja ima od 7

do 18 ugljikovih atoma ili arilalkenilna skupina koja ima od 8 do 18 ugljikovih atoma, dok je alkilni ili alkenilni lanac navedenih skupina opcionalno supstituiran s hidroksilnom skupinom i / ili je prekinut s atomom kisika, a arilni ostatak navedenih skupina

je opcionalno supstituiran s atomom halogena, uz uvjet da najmanje jedan iz navedene R skupine bude različit od vodika, i n je cijeli broj koji je veći od 1 ili je točno 1.

Broj ostalih patentnih zahtjeva: 19

(11) **BA/EP3483164**(21) **E03499** (22) 2020-05-04

(26) SR

(31) 201762473751 P (32) 2017-03-20 (33) US  
(96) 18209919.2 2018-03-20

(97) 2019-05-15

(51) **C07D 487/04** , **A61K 31/407** ,  
**C07D 519/00** , **A61P 7/00**(73) Forma Therapeutics, Inc.  
500 Arsenal St., Suite 100 Watertown, MA  
02472  
US(72) ERICSSON, Anna  
500 Arsenal Street Suite 100 Watertown,  
MA Massachusetts 02472  
US  
GREEN, Neal  
500 Arsenal Street Suite 100 Watertown,  
MA Massachusetts 02472  
US  
GUSTAFSON, Gary  
500 Arsenal Street Suite 100 Watertown,  
MA Massachusetts 02472  
US  
HAN, Bingsong  
500 Arsenal Street Suite 100 Watertown,  
MA Massachusetts 02472  
US  
LANCIA JR., David R  
500 Arsenal Street Suite 100 Watertown,  
MA Massachusetts 02472  
US  
MITCHELL, Lorna  
500 Arsenal Street Suite 100 Watertown,  
MA Massachusetts 02472  
US  
RICHARD, David  
500 Arsenal Street Suite 100 Watertown,  
MA Massachusetts 02472  
US  
SHELEKHIN, Tatiana  
500 Arsenal Street Suite 100 Watertown,  
MA Massachusetts 02472  
US  
SMITH, Chase C.  
500 Arsenal Street Suite 100 Watertown,  
MA Massachusetts 02472  
US  
WANG, Zhongguo  
500 Arsenal Street Suite 100 Watertown,  
MA Massachusetts 02472

US

ZHENG, Xiaozhang

500 Arsenal Street Suite 100 Watertown,  
MA Massachusetts 02472

US

(74) "LINEA SERVICES" d.o.o.  
Maršala Tita 29/IV, 71000 Sarajevo  
BA(54) **KOMPOZICIJE PIROLOPIROLA KAO  
AKTIVATORI PIRUVAT KINAZE (PKR)**

(57)

1. Jedinjenje formule I:

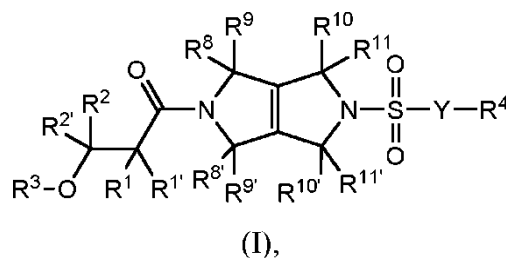
ili njegova farmaceutski prihvatljiva so,  
gde:

Y je veza,  $-(CR^5R^{5'})_t$ ,  $-NR^5(CR^5R^{5'})$ , ili  $-O-$ ;

svaki  $R^1$ ,  $R^{1'}$ ,  $R^2$ , i  $R^{2'}$  je nezavisno  $-H$ ,  $-(C-C)$  alkil,  $-(C-C)$  alkenil,  $-(C-C)$  alkinil,  $-(C^1-C^6)$  cikloalkil,  $-(C-C)$  cikloalkenil, heterociklil, aril, heteroaril, halogen,  $-CN$ ,  $-OR^5$ ,  $-SR^5$ ,  $-NO$ ,  $-NR^5R^{5'}$ ,  $-S(O)R^5$ ,  $-S(O)NR^5R^{5'}$ ,  $-S(O)R^5$ ,  $-S(O)NR^5R^{5'}$ ,  $-NR^5S(O)R^5$ ,  $-NR^5S(O)R^{5'}$ ,  $-C(O)R^5$ , ili  $-C(O)OR^5$ , gde je svaki alkil, alkenil, alkinil, cikloalkil, cikloalkenil, heterociklil, aril, ili heteroaril opciono supstituisan sa jednim ili više supstituenata odabranih iz grupe koja se sastoji od okso, halogen,  $-CN$ ,  $-R^5$ ,  $-OR^5$ ,  $-SR^5$ ,  $-NO$ ,  $-NR^5R^{5'}$ ,  $-S(O)R^5$ ,  $-S(O)NR^5R^{5'}$ ,  $-S(O)R^5$ ,  $-S(O)NR^5R^{5'}$ ,  $-NR^5S(O)R^5$ ,  $-NR^5S(O)R^{5'}$ ,  $-C(O)R^5$ , i  $-C(O)OR^5$ ;

ili  $R^1$  i  $R^{1'}$ , ili  $R^2$  i  $R^{2'}$ , zajedno sa atomom za koji su vezani, mogu da se kombinuju da bi formirali  $-(C-C)$  cikloalkilni prsten, heterocikl,  $(C^5-C^8)$  spirocikl ili 5-do 8-član spiroheterocikl;

ili  $R^1$  i  $R^2$ , zajedno sa atomima za koje su vezani, mogu da se kombinuju da bi formirali  $-(C-C)$  cikloalkil ili 3-do 8-član heterocikl;

$R^3$  je nezavisno  $-H$ ,  $-(C-C)$  alkil,  $-(C-C)$  alkenil,  $-(C-C)$  alkinil,  $-(C^1-C^6)$  cikloalkil,  $-(C^1-C^6)$  cikloalkenil, heterociklil, aril, heteroaril,  $-S(O)R^5$ ,  $-S(O)NR^5R^{5'}$ ,  $-S(O)R^5$ ,  $-S(O)NR^5R^{5'}$ ,

$-C(O)R^5$ , ili  $-C(O)OR^{5'}$ , gde svaki alkil, alkenil, alkinil, cikloalkil, cikloalkenil, heterociklil, aril, ili heteroaril je opciono supstituisan sa jednim ili više supstituenata odabranih iz grupe koja se sastoji od okso, halogena,  $-CN$ ,  $-R^5$ ,  $-OR^5$ ,  $-SR^5$ ,  $-NO$ ,  $-NR^5R^5$ ,  $-S(O)R^5$ ,  $-S(O)NR^5R^5$ ,  $-S(O)R^5$ ,  $-S(O)NR^5R^5$ ,  $-NR^5S(O)R^5$ ,  $-NR^5S(O)R^5$ ,  $-C(O)R^5$ , i  $-C(O)OR^{5'}$ ;

ili  $R^2$  i  $R^3$ , zajedno sa atomima za koje su vezani, mogu da se kombinuju da bi formirali 5- do 8-član heterociklični prsten;

ili  $R^1$  i  $R^3$ , zajedno sa atomima za koje su vezani, mogu da se kombinuju da bi formirali 5- do 8-član heterociklični prsten, opciono spojen sa aril ili heteroaril prstenom;

$R^4$  je  $-H$ ,  $-(C-C)$ alkil,  $-(C-C)$ alkenil,  $-(C-C)$ alkinil,  $-(C-C)$ cikloalkil,  $-(C-C)$ cikloalkenil, heterociklil, aril, heteroaril, halogen,  $-CN$ ,  $-OR^5$ ,  $-SR^5$ ,  $-NO$ ,  $-NR^5R^5$ ,  $-S(O)R^5$ ,  $-S(O)NR^5R^5$ ,  $-S(O)R^5$ ,  $-S(O)NR^5R^5$ ,  $-NR^5S(O)R^5$ ,  $-NR^5S(O)R^5$ ,  $-C(O)R^5$ , ili  $-C(O)OR^{5'}$ , gde svaki alkil, alkenil, alkinil, cikloalkil, cikloalkenil, heterociklil, aril, ili heteroaril je opciono supstituisan sa jednim ili više supstituenata odabranih iz grupe koja se sastoji od okso, halogena,  $-CN$ ,  $-R^5$ ,  $-OR^5$ ,  $-SR^5$ ,  $-NO$ ,  $-NR^5R^5$ ,  $-S(O)R^5$ ,  $-S(O)NR^5R^5$ ,  $-S(O)R^5$ ,  $-S(O)NR^5R^5$ ,  $-NR^5S(O)R^5$ ,  $-NR^5S(O)R^5$ ,  $-C(O)R^5$ , ili  $-C(O)OR^{5'}$ , gde svaki alkil, alkenil, alkinil, cikloalkil, cikloalkenil, heterociklil, aril, ili heteroaril je opciono supstituisan sa jednim ili više supstituenata odabranih iz grupe koja se sastoji od okso, halogena,  $-CN$ ,  $-R^5$ ,  $-OR^5$ ,  $-SR^5$ ,  $-NO$ ,  $-NR^5R^5$ ,  $-S(O)R^5$ ,  $-S(O)NR^5R^5$ ,  $-S(O)R^5$ ,  $-S(O)NR^5R^5$ ,  $-NR^5S(O)R^5$ ,  $-NR^5S(O)R^5$ ,  $-C(O)R^5$ , i  $-C(O)OR^{5'}$ ;

svaki  $R^5$  i  $R^{5'}$  je nezavisno, pri svakom pojavljivanju,  $-H$ ,  $-(C-C)$ alkil,  $-(C-C)$ alkenil,  $-(C-C)$ alkinil,  $-(C-C)$ cikloalkil,  $-(C-C)$ cikloalkenil, heterociklil, aril, heteroaril, halogen,  $-CN$ ,  $-OR^6$ ,  $-SR^6$ ,  $-NO$ ,  $-NR^6R^6$ ,  $-S(O)R^6$ ,  $-S(O)NR^6R^6$ ,  $-S(O)R^6$ ,  $-S(O)NR^6R^6$ ,  $-NR^6S(O)R^6$ ,  $-NR^6S(O)R^6$ ,  $-C(O)R^6$ , ili  $-C(O)OR^6$ , gde svaki alkil, alkenil, alkinil, cikloalkil, cikloalkenil, heterociklil, aril, ili heteroaril je opciono supstituisan sa jednim ili više supstituenata odabranih iz grupe koja se sastoji od okso, halogena,  $-CN$ ,  $-R^6$ ,  $-OR^6$ ,  $-SR^6$ ,  $-NO$ ,  $-NR^6R^6$ ,  $-S(O)R^6$ ,  $-S(O)NR^6R^6$ ,  $-S(O)R^6$ ,  $-S(O)NR^6R^6$ ,  $-NR^6S(O)R^6$ ,  $-NR^6S(O)R^6$ ,  $-C(O)R^6$ , i  $-C(O)OR^6$ ;

ili dva  $R^5$  na susednim atomima zajedno sa atomima za koje su vezani obrazuju aril prsten opciono supstituisan sa jednim ili više  $R^6$ ; ili dva  $R^5$  na susednim atomima zajedno sa atomima za koje su vezani obrazuju heteroaril prsten opciono supstituisan sa jednim ili više  $R^6$ ; ili dva  $R^5$  na susednim atomima zajedno sa atomima za koje su vezani obrazuju  $(C-C)$  cikloalkil prsten opciono supstituisan sa jednim ili više  $R^6$ ;

ili dva  $R^5$  na susednim atomima zajedno sa atomima za koje su vezani obrazuju heterocikloalkil prsten opciono supstituisan sa jednim ili više  $R^6$ ;

ili dva  $R^5$  na susednim atomima zajedno sa atomima za koje su vezani obrazuju aril prsten

opciono supstituisan sa jednim ili više  $R^6$ ; ili dva  $R^5$  na susednim atomima zajedno sa atomima za koje su vezani obrazuju heteroaril prsten opciono supstituisan sa jednim ili više  $R^6$ ; ili dva  $R^5$  na susednim atomima zajedno sa atomima za koje su vezani obrazuju  $(C-C)$  cikloalkil prsten opciono supstituisan sa jednim ili više  $R^6$ ;

ili dva  $R^5$  na susednim atomima zajedno sa atomima za koje su vezani obrazuju heterocikloalkil prsten opciono supstituisan sa jednim ili više  $R^6$ ;

svaki  $R^6$  i  $R^{6'}$  je nezavisno, pri svakom pojavljivanju,  $-H$ ,  $-(C-C)$ alkil,  $-(C-C)$ alkenil,  $-(C-C)$ alkinil,  $-(C-C)$ cikloalkil,  $-(C-C)$ cikloalkenil, heterociklil, aril, heteroaril, halogen,  $-CN$ ,  $-OR^7$ ,  $-SR^7$ ,  $-NO$ ,  $-NR^7R^7$ ,  $-S(O)R^7$ ,  $-S(O)NR^7R^7$ ,  $-S(O)R^7$ ,  $-S(O)NR^7R^7$ ,  $-NR^7S(O)R^7$ ,  $-NR^7S(O)R^7$ ,  $-C(O)R^7$ , ili  $-C(O)OR^{7'}$ , gde svaki alkil, alkenil, alkinil, cikloalkil, cikloalkenil, heterociklil, aril, ili heteroaril je opciono supstituisan sa jednim ili više supstituenata odabranih iz grupe koja se sastoji od okso, halogena,  $-CN$ ,  $-R^7$ ,  $-OR^7$ ,  $-SR^7$ ,  $-NO$ ,  $-NR^7R^7$ ,  $-S(O)R^7$ ,  $-S(O)NR^7R^7$ ,  $-S(O)R^7$ ,  $-S(O)NR^7R^7$ ,  $-NR^7S(O)R^7$ ,  $-NR^7S(O)R^7$ ,  $-C(O)R^7$ , ili  $-C(O)OR^{7'}$ , gde svaki alkil, alkenil, alkinil, cikloalkil, cikloalkenil, heterociklil, aril, ili heteroaril je opciono supstituisan sa jednim ili više supstituenata odabranih iz grupe koja se sastoji od okso, halogena,  $-CN$ ,  $-R^7$ ,  $-OR^7$ ,  $-SR^7$ ,  $-NO$ ,  $-NR^7R^7$ ,  $-S(O)R^7$ ,  $-S(O)NR^7R^7$ ,  $-S(O)R^7$ ,  $-S(O)NR^7R^7$ ,  $-NR^7S(O)R^7$ ,  $-NR^7S(O)R^7$ ,  $-C(O)R^7$ , i  $-C(O)OR^{7'}$ ;

svaki  $R^7$  i  $R^{7'}$  je nezavisno, pri svakom pojavljivanju,  $-H$ ,  $-(C-C)$ alkil,  $-(C-C)$ alkenil,  $-(C-C)$ alkinil,  $-(C-C)$ cikloalkil,  $-(C-C)$ cikloalkenil, heterociklil, aril, heteroaril, halogen,  $-CN$ ,  $-OH$ ,  $-SH$ ,  $-NO$ ,  $-NH$ ,  $-S(O)H$ ,  $-S(O)NH$ ,  $-S(O)NH$ ,  $-NHS(O)H$ ,  $-NHS(O)H$ ,  $-C(O)H$ , ili  $-C(O)OH$ , gde svaki alkil, alkenil, alkinil, cikloalkil, cikloalkenil, heterociklil, aril, ili heteroaril je opciono supstituisan sa jednim ili više supstituenata odabranih iz grupe koja se sastoji od okso, halogena,  $-CN$ ,  $-OH$ ,  $-SH$ ,  $-NO$ ,  $-NH$ ,  $-S(O)H$ ,  $-S(O)NH$ ,  $-S(O)H$ ,  $-S(O)NH$ ,  $-NHS(O)H$ ,  $-NHS(O)H$ ,  $-C(O)H$ , i  $-C(O)OH$ ; svaki  $R^8$ ,  $R^8$ ,  $R^9$ ,  $R^9$ ,  $R^{10}$ ,  $R^{10}$ ,  $R^{11}$ , i  $R^{11}$  je nezavisno, pri svakom pojavljivanju,  $-H$ ,  $-(C-C)$ alkil,  $-(C-C)$ alkenil,  $-(C-C)$ alkinil,  $-(C-C)$ cikloalkil, ili  $-(C-C)$ cikloalkenil, gde svaki alkil, alkenil, alkinil, cikloalkil i cikloalkenil, je opciono supstituisan sa jednim ili više supstituenata odabranih iz grupe koja se sastoji od okso, halogena,  $-CN$ ,  $-R^7$ ,  $-OR^7$ ,  $-SR^7$ ,  $-NO$ ,  $-NR^7R^7$ ,  $-S(O)R^7$ ,  $-S(O)NR^7R^7$ ,  $-S(O)R^7$ ,  $-S(O)NR^7R^7$ ,  $-NR^7S(O)R^7$ ,  $-NR^7S(O)R^7$ ,  $-C(O)R^7$ , i  $-C(O)OR^{7'}$ ;

i

t je 0, 1, 2, ili 3.



**(11) BA/EP3219705**

(57)

(21) **E03500** (22) 2020-05-04

(31) 754381 P (32) 2005-12-28 (33) US

(96) 17154944.7 2006-12-28

(97) 2017-09-20

(51) **C07D 215/56** , **A61K 31/445**(73) Vertex Pharmaceuticals Incorporated  
50 Northern Avenue Boston, MA 02210  
US(72) HURTER, Patricia  
49 Tahanto Trail Harvard, MA 01451  
US  
GONG, Yuchuan  
10 Butler Avenue Lexington, MA 02421  
US  
YOUNG, Christopher R.  
42 Francis Street, Unit 1 Waltham, MA  
02451  
US  
CONNELLY, Patrick  
15 Lovers Lane Harvard, MA 01451  
US  
ROWE, William  
770 Highland Avenue Medford, MA 02155  
US  
COSTACHE, Adriana  
391 Hyde Park Avenue, No. 211 Roslindale,  
MA 02131  
US  
KRAWIEC, Mariusz  
46 Littlefield Lane Marlborough, MA 01752  
US  
FENG, Yushi  
131 Pierce St., Apt.306 Maldon, MA 02148  
US  
TRUDEAU, Martin  
38 Avenue Birch Shannon, Québec G0A  
4N0  
CA

1. Farmaceutska kompozicija koja sadrži amorfni N-[2,4-bis(1,1-dimetiletil)-5-hidroksifenil]-1,4-dihidro-4-oksohinolin-3-karboksamid;

gde amorfni N-[2,4-bis(1,1-dimetiletil)-5-hidroksifenil]-1,4-dihidro-4-oksohinolin-3-karboksamid ima manje od 30% kristalnog N-[2,4-bis(1,1-dimetiletil)-5-hidroksifenil]-1,4-dihidro-4-oksohinolin-3-karboksamida.

Broj ostalih patentnih zahtjeva: 8

(74) "LINEA SERVICES" d.o.o.  
Maršala Tita 29/IV, 71000 Sarajevo  
BA(54) **FARMACEUTSKE KOMPOZICIJE  
AMORFNOG OBLIKA N-[2,4-BIS(1,1-  
DIMETILETIL)-5-HIDROKSIFENIL]-  
1,4-DIHIDRO-4-OKSOHINOLIN-3-  
KARBOKSAMIDA**

**(11) BA/EP3124043**(21) **E03501** (22) 2020-05-05

(26) SR

(31) 08017305 (32) 2008-10-01 (33) EP  
08017921 2008-10-13 EP  
105928 P 2008-10-16 US

(96) 16179214.8 2009-09-28

(97) 2017-02-01

(51) **A61K 39/00** , **A61P 35/00** , **A61K 38/08** , **A61K 38/16**(73) Immatics Biotechnologies GmbH  
Paul-Ehrlich-Strasse 15 72076 Tübingen  
DE(72) SCHOOR, Oliver  
Herrenbergerstrasse 57 72070 Tübingen  
DE  
HILF, Norbert  
Im Wengertacker 17 72138  
Kirchentellinsfurt  
DE  
WEINSCHENK, Toni  
Im Morgenrain 15 73773 Aichwald  
DE  
TRAUTWEIN, Claudia  
Narzissenweg 4 42489 Wülfrath  
DE  
WALTER, Steffen  
Steinenbergstrasse 2 72764 Reutlingen  
DE  
SINGH, Harpreet  
Immatics US, Inc. 2130 W. Holcombe Blvd.,  
Suite 11.3000 Houston, TX 77030  
US(74) "ŽIVKO MIJATOVIĆ & PARTNERS" d.o.o.  
Sarajevo  
M.H. Uskufije 3, 71000 Sarajevo  
BA(54) **NOVA IMUNOTERAPIJA PROTIV  
NEKOLIKO TUMORA , UKLJUČUJUĆI  
TUMORE NEURONA I MOZGA**

(57)

Peptid koji se sastoji od aminokiselinske sekvence  
prema ID BR. SEKV 1

Broj ostalih patentnih zahtjeva: 13

**(11) BA/EP3189081**(21) **E03502** (22) 2020-05-06(31)201462046682 P (32)2014-09-05 (33)US  
(96) 15766973.0 2015-09-03

(97) 2017-07-12

(51) **C07K 16/28** , **C07K 16/30** , **A61K 39/395** , **A61K 39/00** , **A61P 35/00**(73) Janssen Pharmaceutica NV  
Turnhoutseweg 30 2340 Beerse  
BE(72) GAUDET, Francois  
1400 Mckean Road Spring House  
Pennsylvania 19477  
US  
ATTAR, Ricardo  
1400 McKean Road Spring House  
Pennsylvania 19477  
US  
HARMAN, Benjamin C.  
1400 Mckean Road Spring House  
Pennsylvania 19477  
US  
LI, Yingzhe  
1400 Mckean Road Spring House  
Pennsylvania 19477  
US  
LUO, Jinquan  
1400 McKean Road Spring House  
Pennsylvania 19477  
US  
MCD AID, Ronan  
1400 Mckean Road Spring House  
Pennsylvania 19477  
US  
POMERANTZ, Steven C.  
1400 Mckean Road Spring House  
Pennsylvania 19477  
US  
TAM, Susan H.  
1400 Mckean Road Spring House  
Pennsylvania 19477  
US  
TEPLYAKOV, Alexey  
1400 Mckean Road Spring House  
Pennsylvania 19477  
US  
WHEELER, John  
1400 Mckean Road Spring House  
Pennsylvania 19477  
US  
WU, Sheng-Jiun  
1400 Mckean Road Spring House

Pennsylvania 19477  
US  
NEMETH, Jennifer F.  
1400 McKean Road Spring House  
Pennsylvania 19477  
US

(74) "LINEA SERVICES" d.o.o.  
Maršala Tita 29/IV, 71000 Sarajevo  
BA

(54) **AGENCI KOJI VEZUJU CD123 I NJIHOVE  
UPOTREBE**

(57)

1. Izolovano antitelo, ili njegov fragment koji vezuje antigen, koji obuhvataju teški i laki lanac koji sadrže:

a. CDR1 teškog lanca sa aminokiselinskom sekvencom SEQ ID NO: 012, CDR2 teškog lanca sa aminokiselinskom sekvencom SEQ ID NO: 013, CDR3 teškog lanca sa aminokiselinskom sekvencom SEQ ID NO: 014, CDR1 lakog lanca sa aminokiselinskom sekvencom SEQ ID NO: 015, CDR2 lakog lanca sa aminokiselinskom sekvencom SEQ ID NO: 016 i CDR3 lakog lanca sa aminokiselinskom sekvencom SEQ ID NO: 017; ili

b. CDR1 teškog lanca sa aminokiselinskom sekvencom SEQ ID NO: 051, CDR2 teškog lanca sa aminokiselinskom sekvencom SEQ ID NO: 052, CDR3 teškog lanca sa aminokiselinskom sekvencom SEQ ID NO: 053, CDR1 lakog lanca sa aminokiselinskom sekvencom SEQ ID NO: 024, CDR2 lakog lanca sa aminokiselinskom sekvencom SEQ ID NO: 025 i CDR3 lakog lanca sa aminokiselinskom sekvencom SEQ ID NO: 054.

(11) **BA/EP2139494**

(21) **E03503** (22) 2020-05-07

(26) HR

(31) 896286 P (32) 2007-03-22 (33) US  
(96) 08732695.5 2008-03-21

(97) 2010-01-06

(51) **A61K 31/70** , **A61K 9/16** , **A61K 9/20** , **A61P 3/10**

(73) AstraZeneca AB  
151 85 Södertälje  
SE

(72) BINDRA, Dilbir S.  
1 Squibb Drive New Brunswick, NJ 08903  
US

DALI, Mandar V.  
1 Squibb Drive New Brunswick, NJ 08903  
US

PARAB, Prakash V.  
1 Squibb Drive New Brunswick, NJ 08903  
US

PATEL, Jatin M.  
1 Squibb Drive New Brunswick, NJ 08903  
US

TAO, Li  
1 Squibb Drive New Brunswick, NJ 08903  
US

TEJWANI, Ravindra W.  
1 Squibb Drive New Brunswick, NJ 08903  
US

VATSARAJ, Nipa  
1 Squibb Drive New Brunswick, NJ 08903  
US

WU, Yongmei  
1 Squibb Drive New Brunswick, NJ 08903  
US

(74) "INTELBIRO" d.o.o.  
M.H. Uskufije 3, 71000 Sarajevo  
BA

(54) **FARMACEUTSKE FORMULACIJE KOJE  
SADRŽE DAPAGLIFLOZIN PROPILEN  
GLIKOL HIDRAT**

(57)

1. Farmaceutska formulacija s trenutnim oslobađanjem u obliku temeljne granulacije za punjenje u kapsule ili oblikovanje tableta, ili u obliku kapsule ili tablete koja sadrži temeljnu granulaciju, te temeljna granulacija

sadrži:

a) dapagliflozin propilen glikol hidrat koji ima formulu

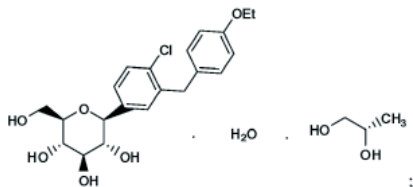

b) jedno ili više sredstava za punjenje;  
 c) jedno ili više veziva;  
 d) jedno ili više sredstava za raspadanje;  
 e) po izboru jedno ili više sredstava za povećanje skliskosti i/ili sredstava protiv prijanjanja; i  
 f) po izboru jedan ili više lubrikanta.

Broj ostalih patentnih zahtjeva: 12

(11) **BA/EP3300500**

(21) **E03504** (22) 2020-05-07

(26) HR

(31) 201562164106 P (32) 2015-05-20 (33) US  
 (96) 16730076.3 2016-05-18

(97) 2018-04-04

(51) **C07D 401/14** , **C07D 401/04** ,  
**C07D 413/04** , **A61K 31/4196** ,  
**A61K 31/4439** , **A61P 9/00**

(73) Amgen Inc.

1 Amgen Center Drive Thousand Oaks,  
 California 91320-1799  
 US

(72) CHEN, Ning

2342 Gillingham Circle Thousand Oaks,  
 California 91362  
 US

CHEN, Xiaoqi

970 Blair Court Palo Alto, California 94303  
 US

CHEN, Yinhong

28873 Bailey Ranch Road Hayward,  
 California 94542  
 US

CHENG, Alan C.

122 Stillings Avenue San Francisco,  
 California 94131  
 US

CONNORS, Richard V.

3060 N. Ridgecrest Unit 202 Mesa, Arizona  
 85207  
 US

DEIGNAN, Jeffrey

860 Head Street San Francisco, California  
 94132  
 US

DRANSFIELD, Paul John

86 Dickson Avenue Arlington,  
 Massachusetts 02474  
 US

DU, Xiaohui

2735 Wemberly Drive Belmont, California  
 94002  
 US

FU, Zice

788 Santa Maria Lane Foster City,  
 California 94404  
 US

HEATH, Julie Anne

1973 Lionsgate Way Chico, California  
 95928

US  
 HORNE, Daniel B.  
 7 Deer Path Natick, Massachusetts 01760  
 US  
 HOUZE, Jonathan  
 89 Antrim Street Cambridge, Massachusetts  
 02139  
 US  
 KALLER, Matthew R.  
 1644 Red Rock Avenue Ventura, California  
 93004  
 US  
 KHAKOO, Aarif Yusuf  
 271 Raymundo Drive Woodside, California  
 94062  
 US  
 KOPECKY, David John  
 12067 Guerin Street Unit 202 Studio City,  
 California 91604  
 US  
 LAI, Su-Jen  
 665 Washington Street 1009 Boston,  
 Massachusetts 02111  
 US  
 MA, Zhihua  
 3 Allen Street Lexington, Massachusetts  
 02421  
 US  
 MCGEE, Lawrence R.  
 39 Big Sur Way Pacifica, California 94044  
 US  
 MEDINA, Julio C.  
 2879 Roland Avenue San Carlos, California  
 94070  
 US  
 MIHALIC, Jeffrey T.  
 857 Hayes Street San Francisco, California  
 94117  
 US  
 NISHIMURA, Nobuko  
 24050 Arminta Street West Hills, California  
 91304  
 US  
 OLSON, Steven H.  
 406 Green Hills Drive Millbrae, California  
 94030  
 US  
 PATTAROPONG, Vatee  
 74 South Road Bedford, Massachusetts  
 01730  
 US  
 SWAMINATH, Gayathri  
 121 Butterweed Lane Brisbane, California  
 94005  
 US

WANG, Xiaodong  
 11695 Standard Court Johns Creek,  
 Georgia 30097  
 US  
 YANG, Kevin  
 8871 Camino Real Avenue San Gabriel,  
 California 91775  
 US  
 YEH, Wen-Chen  
 2920 Belmont Woods Way Belmont,  
 California 94002  
 US  
 DEBENEDETTO, Mikkel V.  
 299 River Street Waltham, Massachusetts  
 02453  
 US  
 FARRELL, Robert P.  
 1867 Sapra Street Thousand Oaks,  
 California 91362  
 US  
 HEDLEY, Simon J.  
 319 Hodencamp Road Apt 79 Thousand  
 Oaks, California 91360  
 US  
 JUDD, Ted C.  
 17179 Braxton Street Granada Hills,  
 California 91344  
 US  
 KAYSER, Frank  
 4150 17th Street 25 San Francisco,  
 California 94114  
 US

(74) "INTELBIRO" d.o.o.  
 M.H. Uskufije 3, 71000 Sarajevo  
 BA

(54) **AGONISTI TRIAZOLA APJ RECEPTORA**

(57)

1. Spoj s Formulom I ili Formulom II:

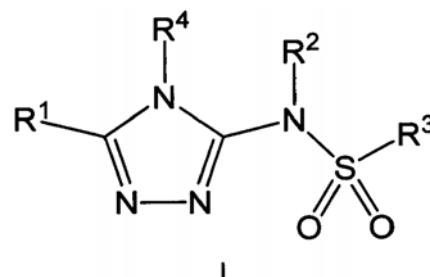

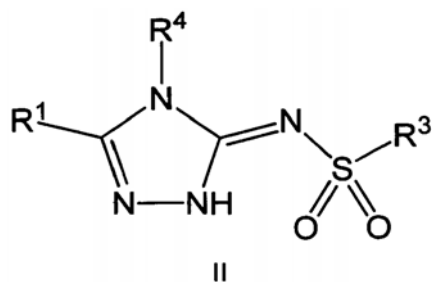

ili njegova farmaceutska prihvatljiva sol, njegov tautomer, farmaceutska prihvatljiva sol tautomera, stereoizomer bilo kojeg od prethodnih, ili njihova smjesa,

naznačen time što:

R<sup>1</sup> je nesupstituirani piridil, piridonil, ili piridin N-oksidi, ili je piridil, piridonil, ili piridin N-oksidi supstituiran s 1, 2, 3, ili 4 supstituenta R<sup>1a</sup>;

R<sup>1a</sup> u svakom slučaju je neovisno odabran od -F, -Cl, -Br, -I, -CN, -C<sub>1</sub>-C<sub>6</sub> alkil, -C<sub>1</sub>-C<sub>6</sub> haloalkil, -C<sub>1</sub>-C<sub>6</sub> perhaloalkil, -OH, -O-(C<sub>1</sub>-C<sub>6</sub> alkil), -O-(C<sub>1</sub>-C<sub>6</sub> haloalkil), -O-(C<sub>1</sub>-C<sub>6</sub> perhaloalkil), -C<sub>2</sub>-C<sub>6</sub> alkenil, -O-(C<sub>1</sub>-C<sub>6</sub> alkil)-OH, -O-(C<sub>1</sub>-C<sub>6</sub> alkenil)-O-(C<sub>1</sub>-C<sub>6</sub> alkil), -O-(C<sub>1</sub>-C<sub>6</sub> haloalkil)-OH, -O-(C<sub>1</sub>-C<sub>6</sub> haloalkil)-O-(C<sub>1</sub>-C<sub>6</sub> alkil), -O-(C<sub>1</sub>-C<sub>6</sub> perhaloalkil)-OH, -O-(C<sub>1</sub>-C<sub>6</sub> perhaloalkil)-O-(C<sub>1</sub>-C<sub>6</sub> alkil), -NH<sub>2</sub>, -NH(C<sub>1</sub>-C<sub>6</sub> alkil), -N(C<sub>1</sub>-C<sub>6</sub> alkil)<sub>2</sub>, -C(=O)-(C<sub>1</sub>-C<sub>6</sub> alkil), -C(=O)OH, -C(=O)-O-(C<sub>1</sub>-C<sub>6</sub> alkil), -C(=O)NH<sub>2</sub>, -C(=O)NH(C<sub>1</sub>-C<sub>6</sub> alkil), -C(=O)N(C<sub>1</sub>-C<sub>6</sub> alkil)<sub>2</sub>, fenil, -C(=O)-(heterociklil), ili heterociklilskupine, pri čemu heterociklil skupina od -C(=O)-(heterociklil) ili heterociklil skupina je 3 do 7 člani prsten koji sadrži 1, 2, ili 3 heteroatoma odabrana od N, O, ili S; R<sup>2</sup> je odabran od -H, ili C<sub>1</sub>-C<sub>4</sub> alkila ili je odsutan u spojevima s Formulom II; R<sup>3</sup> je odabran od nesupstituiranog C<sub>1</sub>-C<sub>10</sub> alkila, C<sub>1</sub>-C<sub>10</sub> alkila supstituiranog s 1, 2, ili 3 supstituenta R<sup>3a</sup>, skupine s formulom -(CR<sup>3b</sup>R<sup>3c</sup>)-Q, skupine s formulom -NH-(CR<sup>3b</sup>R<sup>3c</sup>)-Q, skupine s formulom -(CR<sup>3b</sup>R<sup>3c</sup>)-C(=O)-Q, skupine s formulom -(CR<sup>3d</sup>R<sup>3e</sup>)-(CR<sup>3f</sup>R<sup>3g</sup>)-Q,

skupine s formulom -(CR<sup>3b</sup>=CR<sup>3c</sup>)-Q, ili skupine s formulom -(heterociklil)-Q, pri čemu heterociklil od -(heterociklil)-Q ima 5 do 6 članova prstena od kojih 1, 2, ili 3 su heteroatomi odabrani od N, O, ili S i nesupstituiran je ili je supstituiran s 1, 2, ili 3 supstituenta R<sup>3h</sup>;

R<sup>3a</sup> u svakom slučaju je neovisno odabran od -F, -Cl, -CN, -OH, -O-(C<sub>1</sub>-C<sub>6</sub> alkil), -O-(C<sub>1</sub>-C<sub>6</sub> haloalkil), -O-(C<sub>1</sub>-C<sub>6</sub> perhaloalkil), -O-(C<sub>1</sub>-C<sub>6</sub> alkil)-OH, -O-(C<sub>1</sub>-C<sub>6</sub> alkil)-O-(C<sub>1</sub>-C<sub>6</sub> alkil), C<sub>2</sub>-C<sub>6</sub> alkenil, C<sub>2</sub>-C<sub>6</sub> alkenil, -NH<sub>2</sub>, -NH(C<sub>1</sub>-C<sub>6</sub> alkil), ili -N(C<sub>1</sub>-C<sub>6</sub> alkil)<sub>2</sub>;

R<sup>3b</sup> i R<sup>3c</sup> su neovisno odabrani od -H, -F, -Cl, -CN, -C<sub>1</sub>-C<sub>6</sub> alkil, -C<sub>1</sub>-C<sub>6</sub> haloalkil, -C<sub>1</sub>-C<sub>6</sub> perhaloalkil, -OH, -O-(C<sub>1</sub>-C<sub>6</sub> alkil), -O-(C<sub>1</sub>-C<sub>6</sub> haloalkil), -O-(C<sub>1</sub>-C<sub>6</sub> perhaloalkil), -O-(C<sub>1</sub>-C<sub>6</sub> alkil)-OH, -O-(C<sub>1</sub>-C<sub>6</sub> alkil)-O-(C<sub>1</sub>-C<sub>6</sub> alkil), -NH<sub>2</sub>, -NH(C<sub>1</sub>-C<sub>6</sub> alkil), ili -N(C<sub>1</sub>-C<sub>6</sub> alkil)<sub>2</sub>;

R<sup>3d</sup> i R<sup>3e</sup> su neovisno odabrani od -H, -F, -Cl, -CN, -C<sub>1</sub>-C<sub>6</sub> alkil, -C<sub>1</sub>-C<sub>6</sub> haloalkil, -C<sub>1</sub>-C<sub>6</sub> perhaloalkil, -OH, -O-(C<sub>1</sub>-C<sub>6</sub> alkil), -O-(C<sub>1</sub>-C<sub>6</sub> haloalkil), -O-(C<sub>1</sub>-C<sub>6</sub> perhaloalkil), -O-(C<sub>1</sub>-C<sub>6</sub> alkil)-OH, -O-(C<sub>1</sub>-C<sub>6</sub> alkil)-O-(C<sub>1</sub>-C<sub>6</sub> alkil), -NH<sub>2</sub>, -NH(C<sub>1</sub>-C<sub>6</sub> alkil), ili -N(C<sub>1</sub>-C<sub>6</sub> alkil)<sub>2</sub>;

R<sup>3f</sup> i R<sup>3g</sup> su neovisno odabrani od -H, -F, -Cl, -CN, -C<sub>1</sub>-C<sub>6</sub> alkil, -C<sub>1</sub>-C<sub>6</sub> haloalkil, -C<sub>1</sub>-C<sub>6</sub> perhaloalkil, -OH, -O-(C<sub>1</sub>-C<sub>6</sub> alkil), -O-(C<sub>1</sub>-C<sub>6</sub> haloalkil), -O-(C<sub>1</sub>-C<sub>6</sub> perhaloalkil), -O-(C<sub>1</sub>-C<sub>6</sub> alkil)-OH, -O-(C<sub>1</sub>-C<sub>6</sub> alkil)-O-(C<sub>1</sub>-C<sub>6</sub> alkil), -NH<sub>2</sub>, -NH(C<sub>1</sub>-C<sub>6</sub> alkil), ili -N(C<sub>1</sub>-C<sub>6</sub> alkil)<sub>2</sub>;

R<sup>3h</sup> u svakom slučaju je neovisno odabran od -F, -Cl, -CN, -C<sub>1</sub>-C<sub>6</sub> alkil, -C<sub>1</sub>-C<sub>6</sub> haloalkil, -C<sub>1</sub>-C<sub>6</sub> perhaloalkil, -OH, -O-(C<sub>1</sub>-C<sub>6</sub> alkil), -O-(C<sub>1</sub>-C<sub>6</sub> haloalkil), -O-(C<sub>1</sub>-C<sub>6</sub> perhaloalkil), -O-(C<sub>1</sub>-C<sub>6</sub> alkil)-OH, -O-(C<sub>1</sub>-C<sub>6</sub> alkil)-O-(C<sub>1</sub>-C<sub>6</sub> alkil), -NH<sub>2</sub>, -NH(C<sub>1</sub>-C<sub>6</sub> alkil), -N(C<sub>1</sub>-C<sub>6</sub> alkil)<sub>2</sub>, ili okso; Q je monociklička ili biciklička skupina C<sub>3</sub>-C<sub>10</sub> aril, monociklička ili biciklička

heteroarilna skupina s 5 do 10 članova prstena koji sadrže 1, 2, ili 3 heteroatoma odabrana od N, O, ili S, skupina C<sub>3</sub>-C<sub>8</sub> cikloalkil, ili 3 do 7 člana heterociklil skupina koja sadrži 1, 2, ili 3 heteroatoma odabrana od N, O, ili S, pri čemu su skupina C<sub>6</sub>-C<sub>10</sub> aril, skupina heteroaril, skupina cikloalkil, i skupina heterociklil nesupstituirane ili su supstituirane s 1, 2, 3, ili 4 supstituenata R<sup>Q</sup>;

R<sup>Q</sup> u svakom slučaju je neovisno odabran od -F, -Cl, -Br, -I, -CN, -C<sub>1</sub>-C<sub>6</sub> alkil, -C<sub>1</sub>-C<sub>6</sub> haloalkil, -C<sub>1</sub>-C<sub>6</sub> perhaloalkil, -C<sub>2</sub>-C<sub>6</sub> alkenil, -C<sub>2</sub>-C<sub>6</sub> alkinil, -OH, -O-(C<sub>1</sub>-C<sub>6</sub> alkil), -O-(C<sub>1</sub>-C<sub>6</sub> haloalkil), -O-(C<sub>1</sub>-C<sub>6</sub> perhaloalkil), -NH<sub>2</sub>, -NH(C<sub>1</sub>-C<sub>6</sub> alkil), -N(C<sub>1</sub>-C<sub>6</sub> alkil)<sub>2</sub>, -C(=O)-(C<sub>1</sub>-C<sub>6</sub> alkil), -C(=O)OH, -C(=O)-O-(C<sub>1</sub>-C<sub>6</sub> alkil), -C(=O)NH<sub>2</sub>, -C(=O)NH(C<sub>1</sub>-C<sub>6</sub> alkil), -C(=O)N(C<sub>1</sub>-C<sub>6</sub> alkil)<sub>2</sub>, -S(=O)<sub>2</sub>-(C<sub>1</sub>-C<sub>6</sub> alkil), fenil, ili heteroarilne skupine, i Q heterociklil skupina može biti supstituirana s 1 okso R<sup>Q</sup> supstituentom; R<sup>4</sup> je odabran od monocikličke ili bicikličke skupine C<sub>6</sub>-C<sub>10</sub> aril, monocikličke ili bicikličke heteroarilne skupine s 5 do 10 članova prstena koji sadrže 1, 2, ili 3 heteroatoma neovisno odabranih od N, O, ili S, ili monocikličke ili bicikličke heterociklil skupine s 5 do 10 članova prstena koji sadrže 1, 2, 3, ili 4 heteroatoma neovisno odabranih od N, O, ili S, pri čemu su skupina C<sub>6</sub>-C<sub>10</sub> aril, heteroarilna skupina, ili heterociklil skupina nesupstituirane ili su supstituirane s 1, 2, ili 3 supstituenta R<sup>4a</sup>; R<sup>4a</sup> u svakom slučaju je neovisno odabran od -F, -Cl, -Br, -I, -CN, -C<sub>1</sub>-C<sub>6</sub> alkil, -C<sub>1</sub>-C<sub>6</sub> haloalkil, -C<sub>1</sub>-C<sub>6</sub> perhaloalkil, -OH, -O-(C<sub>1</sub>-C<sub>6</sub> alkil), -O-(C<sub>1</sub>-C<sub>6</sub> haloalkil), -O-(C<sub>1</sub>-C<sub>6</sub> perhaloalkil), -NH<sub>2</sub>, -NH(C<sub>1</sub>-C<sub>6</sub> alkil), -N(C<sub>1</sub>-C<sub>6</sub> alkil)<sub>2</sub>, -C(=O)-(C<sub>1</sub>-C<sub>6</sub> alkil), -C(=O)OH, -C(=O)-O-(C<sub>1</sub>-C<sub>6</sub>

alkil), -C(=O)NH<sub>2</sub>, -C(=O)NH(C<sub>1</sub>-C<sub>6</sub> alkil), ili -C(=O)N(C<sub>1</sub>-C<sub>6</sub> alkil)<sub>2</sub>, i heterociklil R<sup>4</sup> skupina može biti dalje supstituirana s 1 okso supstituentom; i dodatno pri čemu: ako je R<sup>4</sup> nesupstituirani ili supstituirani fenilni prsten i R<sup>3</sup> je skupina s formulom -(CR<sup>3b</sup>=CR<sup>3c</sup>)-Q, tada je najmanje jedno od sljedećih istinito:

- a) R<sup>4</sup> je supstituiran s najmanje jednom skupinom -O-(C<sub>1</sub>-C<sub>6</sub> alkil);
  - b) Q nije oksadiazol;
  - c) R<sup>3b</sup> nije -H;
  - d) R<sup>3c</sup> nije -H;
  - e) R<sup>1</sup> nije skupina 2-piridil; ili
2. f) R<sup>4</sup> je supstituiran s dvije ili više solest bubrega.
  3. skupina -O-(C<sub>1</sub>-C<sub>6</sub> alkil).

Broj ostalih patentnih zahtjeva: 29

(11) **BA/EP2931728**

(21) **E03505** (22) 2020-05-07

(26) SR

(31) 201222544 (32) 2012-12-14 (33) GB  
201309337 2013-05-23 GB

(96) 13821500.9 2013-12-13

(97) 2015-10-21

(51) **C07D 487/22** , **A61K 31/41** ,  
**A61P 3/00** , **A61P 9/00** , **A61P**  
**17/00** , **A61P 19/00** , **A61P 31/00**  
**, A61P 35/00** , **A61P 43/00**

(73) RMW Cho Group Limited  
Room 2003 20/F Tower A New Trade  
Plaza 6 On Ping Street Hong Kong  
CN

(72) CHO, Honsue  
11 Station Street East Kew Melbourne,  
Victoria 3102  
AU

(54) **DERIVAT HLORINA KORISTAN  
U FOTODINAMIČKOJ TERAPIJI I  
DIJAGNOSTICI**

(57)

1. Hlorin e4 natrijum, koji ima strukturu:

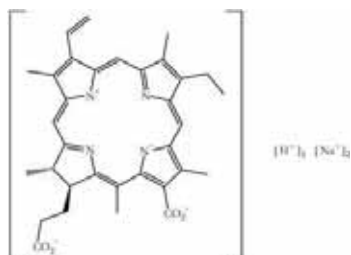

Broj ostalih patentnih zahtjeva: 16

(11) **BA/EP3448547**

(21) **E03506** (22) 2020-05-07

(26) HR

(31) 102016108047 (32) 2016-04-29 (33) DE

(96) 17721592.8 2017-04-27

(97) 2019-03-06

(51) **B01D 53/50** , **F23J 15/00** , **F26B**  
**3/12**

(73) Mitsubishi Hitachi Power Systems Europe  
GmbH  
Schifferstrasse 80 47059 Duisburg  
DE

(72) BUDDENBERG, Torsten  
Filderstraße 143 47447 Moers  
DE

VOLLMER, Bernd

Am Badezentrum 7 47800 Krefeld  
DE

STEIN-BRZOZOWSKA, Malgorzata  
Hammerstraße 4 47057 Duisburg  
DE

MAJID, Muhammad

Hochemmericher Str. 26b 47226 Duisburg  
DE

BERGINS, Christian

Im Orot 25 45711 Datteln  
DE

(74) "INTELBIRO" d.o.o.

M.H. Uskufije 3, 71000 Sarajevo  
BA

(54) **POSTUPAK RADA BEZ STVARANJA  
OTPADNE VODE U MOKROM  
POSTUPKU POSTROJENJA ZA  
ODSUMPORAVANJE DIMNIH PLINOVA  
PARNE ELEKTRANE, KAO I PARNA  
ELEKTRANA**

(57)

1. Postupak rada bez stvaranja otpadne vode postrojenja za odsumporavanje dimnih plinova (5) integriranog u struju dimnih plinova (9a do 9d) fosilnim gorivima pogonjenog generatora vodene pare ili parni kotao (2) parne elektrane (8), prilikom rada mokrim postupkom, gdje otpadna voda (14), koja isparava u sušaču raspršivanjem (1) uz pomoć toplinske energije koju osigurava struja plina u obliku poslone struje vrućeg zraka (15), ima temperaturu dovoljnu za isparavanje otpadne vode (14), gdje se struju zraka/vodenog plina (16) punu krutina, koja nastaje u sušilici s raspršivanjem (1), šalje u odvajач krutina (6) nizvodno od sušača raspršivanjem (1), gdje se sadržaj krutina koje se nalaze u struji zraka/vodenog plina (16) odvoji,



**naznačen time što**

struju zraka/vodenog plina (16, 16a) se šalje u generator vodene pare ili parni kotao (2) nakon izlaska iz odvažača krutina (6).

Broj ostalih patentnih zahtjeva: 21

**(11) BA/EP3448624**(21) **E03507** (22) 2020-05-05

(26) SR

(31) 102016005047 (32) 2016-04-26 (33) DE

(96) 17723258.4 2017-04-25

(97) 2019-03-06

(51) **B24B 39/00**(73) Hoffmann GmbH Qualitätswerkzeuge  
Haberlandstrasse 55 81241 München  
DE(72) HAHN, Karlheinz  
Meißener Straße 6 94315 Straubing  
DE(74) "ŽIVKO MIJATOVIĆ & PARTNERS" d.o.o.  
Sarajevo  
M.H. Uskufije 3, 71000 Sarajevo  
BA**(54) ALAT ZA GLAČANJE**

(57)

1. Alat (10) za glačanje koji ima nosač (12) za valjke isturen u smeru (V) napredovanja, na kome su, po njegovom obimu, sa mogućnošću rotacije oko ose (A) valjka, raspoređeni višestruki valjci (14) za glačanje, za obradu površine obratka, pri čemu svaki valjak (14) za glačanje ima kontaktnu površinu kojom dolazi u kontakt sa obratkom, gde svaki valjak (14) za glačanje ima cilindričan osnovni oblik, gde je svaki valjak (14) za glačanje postavljen u radijalnom pravcu (R), sa mogućnošću uklanjanja, pri čemu nosač (12) za valjke ima prstenasti kavez (22) za valjke, u kome su, sa mogućnošću rotacije, smešteni višestruki valjci (14) za glačanje, gde je u kavez (22) za valjke ubačen unutrašnji cilindar (24) sa prstenastim osnovnim oblikom, pri čemu unutrašnji cilindar (24) ima spoljašnju površinu, pri čemu spoljašnja površina unutrašnjeg cilindra (24) funkcioniše u sadejstvu sa spoljašnjom površinom valjaka (14) za glačanje, **naznačen time što** je unutrašnji cilindar (24) povezan sa pogonskom osovinom (26) alata (10) za glačanje na takav način da prenosi pogonsku silu.

Broj ostalih patentnih zahtjeva: 8

**(11) BA/EP2814469**(21) **E03508** (22) 2020-05-08

(26) SR

(31) 201202433 (32) 2012-02-13 (33) GB  
201261599704 P 2012-02-16 US  
201261600958 P 2012-02-20 US  
(96) 13709499.1 2013-02-12

(97) 2014-12-24

(51) **A61K 9/50** , **A61K 31/573**(73) Diurnal Limited  
Cardiff MediCentre Heath Park Cardiff CF14  
4UJ  
GB(72) HUATAN, Hiep  
Diurnal Limited Cardiff MediCentre Health  
Park Cardiff CF14 4UJ  
GB  
ROSS, Richard  
Diurnal Limited Cardiff MediCentre Health  
Park Cardiff CF14 4UJ  
GB  
WHITAKER, Martin  
Diurnal Limited Cardiff MediCentre Health  
Park Cardiff CF14 4UJ  
GB(74) Dragan Mićunović  
Branilaca Sarajeva 10, 71000 Sarajevo  
BA**(54) FORMULACIJA OSLOBAĐANJA  
KONTROLISANIM HIDROKORTIZONOM**

(57)

1. Farmaceutska kompozicija adaptirana za oralnu primenu koja sadrži: jezgro koje sadrži hidrokortizon i nosač i navedeno jezgro koje dodiruje sloj koji sadrži polimer sa odloženim oslobađanjem pri čemu polimer sa odloženim oslobađanjem u osnovi sadrži smešu poli(metakrilne kiseline, metilmetakrilata) u odnosu 1:2 i poli (metakrilna kiselina, metilmetakrilat) u odnosu 1:1 i prilagođen da odloži oslobađanje hidrokortizona iz navedenog jezgra **naznačeno time** da jezgro sadrži čestice mikrokristalne celuloze, naznačeno time, da je prečnik navedenih čestica između 200µm-1200µm i iznosi 75-85 % tež/tež kompozicije.

Broj ostalih patentnih zahtjeva: 15

**(11) BA/EP3349594**(21) **E03509** (22) 2020-05-08

(26) SR

(96) 15781394.0 2015-09-14

(97) 2018-07-25

(51) **A23L 27/40** , **A23L 33/165** , **A61P 9/12**(73) PODRAVKA d.d.  
A. Starcevic 32 48000 Koprivnica  
HR(72) CEPANEC, Ivica  
Zagorska 28 Bunjani 10314 Kriz  
HR  
, RANILOVIC Jasmina  
Trg kralja Zvonimira 21 48000 Koprivnica  
HR  
CVETKOVIC, Tanja  
Ulica Hrvatske drzavnosti 55 Heresin 48000  
Koprivnica  
HR  
VUGRINEC, Sassenka  
Trg kralja Tomislava 7 48000 Koprivnica  
HR(74) "STAM" d.o.o.  
Sarači 77, 71000 Sarajevo  
BA(54) **ZAMJENA ZA SO I NJENA PRIMJENA**

(57)

1. Kompozicija, zamena za so koja se sastoji od:

- (i) natrijum hlorida,
- (ii) kalijum hlorida,
- (iii) kalijum magnezijum citrata  $<K_4Mg(C_6H_5O_7)_2$ ;

1&gt;

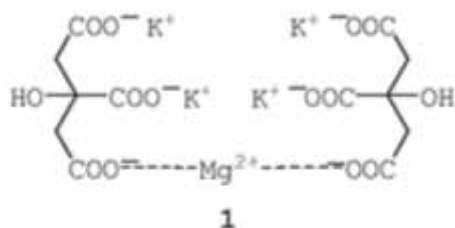
i  
(iv) jedan ili više pomoćnih sastojaka hrane,

naznačena time što se navedeni sastojci koriste u sledećim masenim frakcijama:

- (i) natrijum-hlorid, 64-65% tež/tež,
- (ii) kalijum hlorid, 24-25% tež/tež,
- (iii) kalijum magnezijum citrat (1), 8-12% tež/tež i
- (iv) pomoćni prehrambeni sastojci, 0-3% tež/tež.

Broj ostalih patentnih zahtjeva: 9

**(11) BA/EP3310333**(21) **E03510** (22) 2020-05-11

(26) SR

(31) 15172767 (32) 2015-06-18 (33) EP  
(96) 16733341.8 2016-06-17

(97) 2018-04-25

(51) **A61K 9/20** , **A61K 31/565** , **A61P 15/18** , **A61P 5/00**(73) Estetra SPRL  
Rue Saint-Georges 5-7 4000 Liège  
BE(72) JASPART, Séverine Francine Isabelle  
Rue des condruzes 19 BE-4560 Bois-et-Borsu  
BE  
PLATTEEUW, Johannes Jan  
Newtonplein 41 5283 JH Boxtel  
NL  
VAN DEN HEUVEL, Denny Johan Marijn  
Ganzeneiland 11 6642 DJ Beuningen  
NL(74) Dragan Mićunović  
Branilaca Sarajeva 10, 71000 Sarajevo  
BA(54) **ORODISPERZIBILNA DOZNA JEDINICA KOJA SADRŽI KOMPONENTU ESTETROLA**

(57)

1. Orod disperzibilna čvrsta farmaceutska dozna jedinica mase između 30 i 1,000 mg, pri čemu se pomenuta dozna jedinica sastoji od:

- 0.1-25 mas.% čestica estetrola koje sadrže najmanje 90 mas.% komponente estetrola odabrane iz grupe koju čine estetrol, estri estetrola i njihove kombinacije; i
- 75-99.9 mas.% jednog ili više farmaceutski prihvatljivih sastojaka; pri čemu čvrsta dozna jedinica obuhvata najmanje 100 µg komponente estetrola; pri čemu čvrsta dozna jedinica može da bude dobijena postupkom koji obuhvata:
  - obezbeđivanje čestica estetrola koje sadrže najmanje 90 mas.% komponente estetrola i koje imaju srednji zapreminski prečnik od 2 µm do 50 µm;
  - mešanje čestica estetrola sa jednim ili više ekscipijenasa za granulaciju da bi se proizvela granulaciona mešavina;
  - mešanje granulacione mešavine sa granulacionom tečnošću da bi se proizvele granule koje sadrže estetrol, pri čemu pomenuta granulaciona tečnost sadrži najmanje 60 mas.% tečnog rastvarača;
  - uklanjanje tečnog rastvarača iz granula koje sadrže estetrol da bi se proizvele suve granule koje sadrže estetrol;
  - opciono mešanje suvih granula sa jednim ili više ekscipijenasa za tabletiranje; i
  - formiranje suvih granula ili mešavine suvih granula i jednog ili više ekscipijenasa za tabletiranje u čvrstu doznu jedinicu.

Broj ostalih patentnih zahtjeva: 27

(11) **BA/EP3419978**(21) **E03511** (22) 2020-05-12

(26) HR

(31)201662299130 P (32)2016-02-24 (33)US  
(96) 17705705.6 2017-02-10

(97) 2019-01-02

(51) **C07D 487/04** , **A61K 31/4985** ,  
**A61P 37/02** , **A61P 29/00** , **A61P 25/28**(73) Pfizer Inc.  
235 East 42nd Street New York, NY 10017  
US

(72) BROWN, Matthew Frank  
443 Wheeler Road Stonington, Connecticut  
06378  
US  
DERMENCI, Alpay  
9 Peach Lane East Lyme, Connecticut  
06333  
US  
FENSOME, Andrew  
260 Bolton Road Harvard, Massachusetts  
01451  
US  
GERSTENBERGER, Brian Stephen  
210 Winthrop Road 9 Brookline,  
Massachusetts 02445  
US  
HAYWARD, Matthew Merrill  
3 Pyrus Court Old Lyme, Connecticut 06371  
US  
OWEN, Dafydd Rhys  
98 Peter Bulkeley Road Concord,  
Massachusetts 01742  
US  
WRIGHT, Stephen Wayne  
1 Whitman Lane Old Lyme, Connecticut  
06371  
US  
XING, Li Huang  
8 Great Rock Road Lexington,  
Massachusetts 02421  
US  
YANG, Xiaojing  
18 Maple Terrace Waterford, Connecticut  
06385  
US

(74) "INTELBIRO" d.o.o.  
M.H. Uskufije 3, 71000 Sarajevo  
BA

**(54) DERIVATI PIRAZOLO[1,5-a]PIRAZIN-4-ILA KAO INHIBITORI JAK**

(57)

Spoj strukture (I):

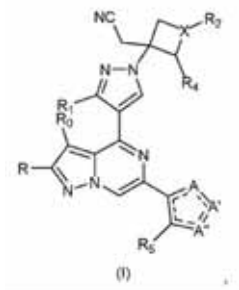

ili njegova farmaceutski prihvatljiva sol, ili farmaceutski prihvatljivi solvat navedenog spoja, ili njegove farmaceutski prihvatljive soli, **naznačen time što:**

A, A' i A'' su neovisno O, C=O, C-R' ili N-R'', gdje R' i R'' mogu neovisno biti H, amino, -NR<sub>7</sub>COR<sub>6</sub>, COR<sub>6</sub>, -CONR<sub>7</sub>R<sub>8</sub>, C<sub>1</sub>-C<sub>6</sub>alkil ili hidroksi(C<sub>1</sub>-C<sub>6</sub> alkil)-, a R'' može biti prisutan ili odsutan, a prisutan je gdje to pravila valencije dopuštaju, te gdje je najviše jedan od A, A' i A'' O ili C=O;

R<sub>0</sub> i R su neovisno H, Br, Cl, F ili C<sub>1</sub>-C<sub>6</sub> alkil;

R<sub>1</sub> je H, C<sub>1</sub>-C<sub>6</sub>alkil ili hidroksi(C<sub>1</sub>-C<sub>6</sub> alkil)-;

R<sub>2</sub> se bira iz skupine koju čine H, C<sub>1</sub>-C<sub>6</sub> alkil-, C<sub>1</sub>-C<sub>6</sub>alkoksi-, hidroksi(C<sub>1</sub>-C<sub>6</sub> alkil)-, fenil(C<sub>1</sub>-C<sub>6</sub>alkil)-, formil, heteroaril, heterocikl, -COR<sub>6</sub>, -OCOR<sub>6</sub>, -COOR<sub>6</sub>, -NR<sub>7</sub>COR<sub>6</sub>, CONR<sub>7</sub>R<sub>8</sub>, te -(CH<sub>2</sub>)<sub>n</sub>-W, gdje je W cijano, hidroksi, C<sub>3</sub>-C<sub>8</sub>cikloalkil, -SO<sub>2</sub>NR<sub>7</sub>R<sub>8</sub>, te -SO<sub>2</sub>-R<sub>9</sub>, gdje je R<sub>9</sub> C<sub>1</sub>-C<sub>6</sub> alkil, C<sub>3</sub>-C<sub>8</sub>cikloalkil, heteroaril ili heterocikl; gdje svaki od navedenog alkila, cikloalkila, heterocikla ili heteroarila može biti nesupstituiran ili supstituiran s halogenom, cijano, hidroksi ili C<sub>1</sub>-C<sub>6</sub> alkilom;

X je C-R<sub>3</sub> ili N, gdje R<sub>3</sub> može biti H ili C<sub>1</sub>-C<sub>6</sub> alkil;

R<sub>4</sub> i R<sub>5</sub> su neovisno H, amino, C<sub>1</sub>-C<sub>6</sub> alkil ili hidroksi(C<sub>1</sub>-C<sub>6</sub>alkil)-;

svaki od R<sub>6</sub>, R<sub>7</sub> i R<sub>8</sub> je neovisno H, C<sub>1</sub>-C<sub>6</sub> alkil, C<sub>1</sub>-C<sub>4</sub> alkoksi(C<sub>1</sub>-C<sub>6</sub> alkil) ili C<sub>3</sub>-C<sub>8</sub>cikloalkil, navedeni C<sub>1</sub>-C<sub>6</sub> alkil može biti supstituiran s halogenom, CN ili hidroksi; ili, R<sub>7</sub> i R<sub>8</sub> zajedno s atomom na kojeg su vezani tvore 5- ili 6-eročlani prsten, gdje navedeni prsten može biti supstituiran s halogenom, hidroksi, CN ili C<sub>1</sub>-C<sub>6</sub>alkilom; i  
n je 0, 1, 2 ili 3.

**(11) BA/EP3468965**(21) **E03512** (22) 2020-05-12

(26) HR

(31)201662348457 P (32)2016-06-10 (33)US  
(96) 17728990.7 2017-05-31

(97) 2019-04-17

(51) **C07D 405/06** , **A61K 31/4045** ,  
**A61P 35/00**(73) Eli Lilly and Company  
Lilly Corporate Center Indianapolis, IN  
46285  
US

(72) BASTIAN, Jolie Anne  
c/o ELI LILLY AND COMPANY P.O. Box  
6288 Indianapolis Indiana 46206-6288  
US  
CHEN, Jiehao  
c/o ELI LILLY AND COMPANY P.O. Box  
6288 Indianapolis Indiana 46206-6288  
US  
COHEN, Jeffrey Daniel  
c/o ELI LILLY AND COMPANY P.O. Box  
6288 Indianapolis Indiana 46206-6288  
US  
HENRY, James Robert  
c/o ELI LILLY AND COMPANY P.O. Box  
6288 Indianapolis Indiana 46206-6288  
US  
MCMILLEN, William Thomas  
c/o ELI LILLY AND COMPANY P.O. Box  
6288 Indianapolis Indiana 46206-6288  
US  
REAMAN, Bradley Earl  
c/o ELI LILLY AND COMPANY P.O. Box  
6288 Indianapolis Indiana 46206-6288  
US  
RUBIO, Almudena  
c/o ELI LILLY AND COMPANY P.O. Box  
6288 Indianapolis Indiana 46206-6288  
US  
SALL, Daniel Jon  
c/o ELI LILLY AND COMPANY P.O. Box  
6288 Indianapolis Indiana 46206-6288  
US  
ZHAO, Gaiying  
c/o ELI LILLY AND COMPANY P.O. Box  
6288 Indianapolis Indiana 46206-6288  
US

Broj ostalih patentnih zahtjeva: 24

(74) "INTELBIRO" d.o.o.  
M.H. Uskufije 3, 71000 Sarajevo  
BA

(54) **SPOJEVI**  
**1-TETRAHIDROPIRANILKARBONIL-2,3-**  
**DIHIDRO-1H-INDOLA, NAMIJENJENIH**  
**LIJEČENJU RAKA**

(57)

Spoj formule:

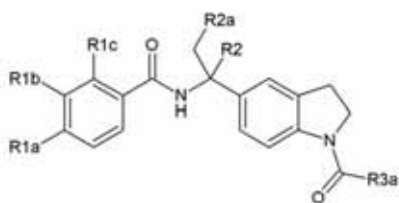

**naznačen time** što:

R1a je vodik, metil, etenil, cijano, fluor, klor, fluormetil ili difluormetil;

R1b je vodik, fluor ili klor;

R1c je vodik, hidroksi, fluor, benziloksi ili hidroksietilamino;

R2 je vodik ili metil;

R2a je vodik ili metil; i

R3a je tetrahidropiraniil.

Broj ostalih patentnih zahtjeva: 9

(11) **BA/EP3452475**

(21) **E03513** (22) 2020-05-15

(26) SR

(31) 16382199 (32) 2016-05-06 (33) EP

(96) 17721680.1 2017-05-05

(97) 2019-03-13

(51) **C07D 471/04** , **C07D 487/04** ,  
**C07D 498/10** , **A61K 31/551** ,  
**A61P 29/00** , **A61P 25/00**

(73) ESTEVE PHARMACEUTICALS, S.A.  
Passeig de la Zona Franca, 109, 4<sup>a</sup> Planta  
08038 Barcelona  
ES

(72) CUEVAS-CORDOBÉS, Félix  
Pza. Hermano Ramón Quiroga 2 4F 28340  
Valdemoro (Madrid)  
ES  
ALMANSA-ROSALES, Carmen  
c/ Teodora Lamadrid n° 41 Ent 4<sup>a</sup> 08022  
Barcelona  
ES

(74) "ŽIVKO MIJATOVIĆ & PARTNERS" d.o.o.  
Sarajevo  
M.H. Uskufije 3, 71000 Sarajevo  
BA

(54) **JEDINJENJA**  
**TETRAHIDROPIRIMIDODIAZEPINA I**  
**TETRAHIDROPIRIDO-DIAZEPINA ZA**  
**LEČENJE BOLA I STANJA POVEZANIH**  
**SA BOLOM**

(57)

Jedinjenje opšte formule (I):

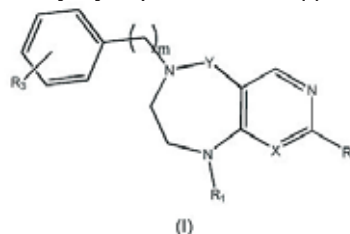

u kome:

**X** je CR<sub>x</sub> ili N;

R<sub>x</sub> je atom vodonika; granat ili negranat C<sub>1-6</sub> alkil radikal; ili atom halogena;

**Y** je CH<sub>2</sub> ili C=O;

**m** je 0, 1 ili 2;

**R<sub>1</sub>** je atom vodonika; ili linearni ili granati C<sub>1-6</sub> alkil radikal;

$R_2$  je atom vodonika; granat ili negranat  $C_{1-6}$  alkil radikal; atom halogena; haloalkil;  $-SR_2a$ ;  $-NR_2aR_{2b}$ ; ili  $-OR_2a$ ;

$R_{2a}$  i  $R_{2b}$  su međusobno nezavisno atom vodonika; granat ili negranat  $C_{1-4}$  alkil radikal;  $C_{3-6}$  cikloalkil radikal;  $-(CH_2)_r$ -aril gde je aril grupa 5 ili 6-člani prsten i r je 0, 1 ili 2;  $-(CH_2)_s$ -heteroaril gde je heteroaril grupa 5 ili 6-člani prsten sa najmanje jednim atomom azota kao heteroatomom izborno supstituisanim sa najmanje jednim atomom halogena i s je 0, 1 ili 2; ili  $-(CH_2)_2-O-CH_3$ ;

$R_3$  je atom vodonika;  $-CN$ ;  $-OH$ ; halogen; granat ili negranat  $C_{1-6}$  alkil radikal;  $-(CH_2)_p-O-R_4$  gde je p jednako 0, 1 ili 2;  $-(CH_2)_q-NR_5R_6$  gde je q jednako 0, 1, 2 ili 3;  $-C(CH_3)_2-CH_2-NR_5R_6$ ;  $-C(=O)NR_5R_6$ ; 5 ili 6-člana heteroaril grupa koja ima najmanje jedan heteroatom izabran od N, O ili S i supstituisana se sa jednim ili dva  $R_7$  supstituenta i koja može biti vezana za fenil prsten preko  $C_{1-3}$  alkilen grupe; 5 ili 6-člani heterocikloalkil radikal koji ima jedan ili dva azota kao heteroatom i koji je nesupstituisan ili izborno supstituisan sa jednim ili dva  $R_8$  supstituenta i koji može biti vezan za fenil prsten preko  $C_{1-3}$  alkilen grupe; ili  $-C(=O)OR_9$ ;

$R_4$  je atom vodonika; granat ili negranat  $C_{1-6}$  alkil radikal; terc-butildimetilsilil radikal; metilbensulfonat radikal;  $-CHR_{4a}R_{4b}$ ;  $-CH_2-CHR_{4a}R_{4b}$ ; ili 5 ili 6-člani heterocikloalkil radikal koji ima najmanje jedan N atom i koji je izborno supstituisan sa jednim ili dva  $R_{4c}$  radikala;

$R_{4a}$  je atom vodonika; granat ili negranat  $C_{1-6}$  alkil radikal; 5 ili 6-člana aril grupa izborno supstituisana sa najmanje jednim atomom halogena; ili 5 ili 6-člana heteroaril grupa koja ima najmanje jedan heteroatom izabran od N, O ili S i izborno supstituisan sa najmanje granatim ili negranatim  $C_{1-6}$  alkil radikalom;

$R_{4b}$  je  $-(CH_2)_j-NR_{4b'}R_{4b''}$  gde je j jednako 0, 1, 2 ili 3;

$R_{4b'}$  i  $R_{4b''}$  su međusobno nezavisno atom vodonika; granat ili negranat  $C_{1-6}$  alkil radikal;  $C_{1-6}$  haloalkil radikal; benzil grupa; fenetil grupa; terc-butiloksikarbonil grupa; ili (trimetilsilil)etiloksikarbonil grupa; ili

$R_{4b'}$  i  $R_{4b''}$  zajedno sa premošćujućim azotom formiraju 5 ili 6-člani heterocikloalkil radikal koji izborno sadrži dodatni heteroatom izabran od N, O ili S;

$R_{4c}$  je atom vodonika; granat ili negranat  $C_{1-6}$  alkil radikal; fenil grupa; benzil grupa; ili terc-butiloksikarbonil grupa;

$R_5$  i  $R_6$  međusobno nezavisno predstavljaju atom vodonika; granat ili negranat  $C_{1-6}$  alkil radikal; terc-butiloksikarbonil grupa; benzil grupa; fenetil grupa; ili  $R_5$  i  $R_6$  zajedno sa premošćujućim azotom formiraju 5 ili 6-člani heterocikloalkil radikal koji može biti mono ili bisupstituisan fenil grupom zauzvrat izborno supstituisanom granatim ili negranatim  $C_{1-6}$  alkil radikalom, atomom halogena,  $-OH$  ili  $-CN$ ; ili sa  $-NRR'$ ;  $R$  i  $R'$  su međusobno nezavisno atom vodonika ili

granat ili negranat  $C_{1-6}$  alkil radikal; ili

$R_5$  i  $R_6$  zajedno sa premošćujućim azotom formiraju 5 ili 6-člani heterocikloalkil radikal koji može biti spirofuzionisan za drugi 5 ili 6-člani heterocikloalkil radikal koji ima najmanje jedan heteroatom izabran od N, O ili S koji zauzvrat može biti supstituisan sa jednim ili više supstituenata izabranim od granatog ili negranatog  $C_{1-6}$  alkil radikala; atom halogena,  $-OH$ ,  $-CN$  ili  $=O$ ;

$R_7$  je atom vodonika; granat ili negranat  $C_{1-6}$  alkil radikal;  $-C(=O)H$  grupa;  $-(CH_2)_p-NR_{7a}R_{7b}$  gde je p jednako 0, 1, 2 ili 3; ili  $-(CH)R_{7c}R_{7d}$ ;

$R_{7a}$  i  $R_{7b}$  međusobno nezavisno predstavljaju atom vodonika; granat ili negranat  $C_{1-6}$  alkil radikal; terc-butiloksikarbonil grupu; benzil grupu izborno supstituisanu halogenom; fenetil grupu;  $-(CH_2)$ -ciklopropil; hidroksietoksietil grupu;  $-OH$ ;  $-C(=O)H$  grupu; piridinilmetil grupu; ili

$R_{7a}$  i  $R_{7b}$  zajedno sa premošćujućim azotom formiraju 5 ili 6-člani heterocikloalkil radikal koji može dodatno da sadrži drugi N atom koji radikal može biti supstituisan sa  $-NR_{7a'}R_{7b'}$  gde su  $R_{7a'}$  i  $R_{7b'}$  atom vodonika i granat ili negranat  $C_{1-6}$  alkil radikal; ili fenil grupom zauzvrat izborno supstituisan granatim ili negranatim  $C_{1-6}$  alkil radikalom, atomom halogena,  $-OH$  ili  $-CN$ ; ili

$R_{7a}$  i  $R_{7b}$  zajedno sa premošćujućim azotom formiraju 5 ili 6-člani heterocikloalkil radikal koji može biti fuzionisan za 5 ili 6-člani aromatični prsten ili može biti spirofuzionisan za jedan 5 ili 6-člani heterocikloalkil prsten koji ima najmanje jedan heteroatom izabran od N, O ili S koji zauzvrat može biti supstituisan sa jednim ili više supstituenata izabranih od granatog ili negranatog  $C_{1-6}$  alkil radikala, atoma halogena,  $-OH$ ,  $-CN$  ili  $=O$ ; ili može biti spirofuzionisan za biciklični sistem prstena formiran pomoću 5 ili 6-članog heterocikloalkil prstena koji ima najmanje jedan heteroatom izabran od N, O ili S fuzionisan sa 5 ili 6-članim aromatičnim prstenom;

$R_{7c}$  i  $R_{7d}$  međusobno nezavisno predstavljaju atom vodonika; granat ili negranat  $C_{1-6}$  alkil radikal; ili  $C_{1-6}$  alkoksi radikal; i

$R_8$  je atom vodonika; granat ili negranat  $C_{1-6}$  alkil radikal; terc-butiloksikarbonil grupa; fenil grupa; benzil grupa; fenetil grupa; ili  $-NR_{8a'}R_{8b'}$  gde su  $R_{8a'}$  i  $R_{8b'}$  jednaki atom vodonika ili granat ili negranat  $C_{1-6}$  alkil radikal

$R_9$  je atom vodonika; ili linearan ili granat  $C_{1-6}$  alkil radikal;

ili njegova farmaceutski prihvatljiva so, stereoizomer ili solvat.

**(11) BA/EP3244889**(21) **E03515** (22) 2020-05-18

(26) HR

(31) 15150904 (32) 2015-01-13 (33) EP  
(96) 16700189.0 2016-01-08

(97) 2017-11-27

**(51) A61K31/416, A61K31/4174, A61K31/4196,  
A61K45/06, A61P31/10**(73) Aziende Chimiche Riunite Angelini  
Francesco A.C.R.A.F. S.p.A.  
Viale Amelia, 70 00181 Roma  
IT(72) MILANESE, Claudio  
Via Abigaille Zanetta 68 00143 Roma  
IT  
CAPEZZONE DE JOANNON, Alessandra  
Piazza dei Vespri Siciliani 7 00161 Roma  
IT  
TONGIANI, Serena  
Via Selva 89 00045 Genzano di Roma  
(Roma)  
IT  
DONATI, Luca  
Via Tiziano Vecellio, 1 63017 Porto San  
Giorgio (AP)  
IT(74) "LINEA SERVICES" d.o.o.  
Maršala Tita 29/IV, 71000 Sarajevo  
BA**(54) FARMACEUTSKI PRIPRAVAK ZA  
LIJEČENJE MIKOZE**

(57)

Farmaceutski pripravak, naznačen time, da obuhvaća sinergističku kombinaciju benzidamina i imidazol-antimikotika ili njegove soli, te najmanje jedno farmaceutski prihvatljivo pomoćno sredstvo, te time, da se upotrebljava u liječenju *Candida*-mikoze.

**(11) BA/EP3374398**(21) **E03516** (22) 2020-05-20

(26) HR

(31) 201562253371 P (32) 2015-11-10 (33) US  
201562253774 P 2015-11-11 US  
(96) 16802197.0 2016-11-10

(97) 2018-09-19

**(51) C07K 16/28 , A61K 39/395 ,  
G01N 33/574**(73) MedImmune, LLC  
One MedImmune Way Gaithersburg, MD  
20878  
US(72) PORE, Nabendu  
c/o MedImmune LLC One MedImmune Way  
Gaithersburg, MD 20878  
US  
BORROK, Martin J. III  
c/o MedImmune LLC One MedImmune Way  
Gaithersburg, MD 20878  
US  
CHOWDHURY, Partha  
c/o MedImmune LLC One MedImmune Way  
Gaithersburg, MD 20878  
US  
MICHELOTTI, Emil F.  
c/o MedImmune LLC One MedImmune Way  
Gaithersburg, MD 20878  
US  
TICE, David A.  
c/o MedImmune LLC One MedImmune Way  
Gaithersburg, MD 20878  
US  
HOLLINGSWORTH, Robert E.  
c/o MedImmune LLC One MedImmune Way  
Gaithersburg, MD 20878  
US  
CHANG, Chien-Ying  
c/o MedImmune LLC One MedImmune Way  
Gaithersburg, MD 20878  
US(74) "INTELBIRO" d.o.o.  
M.H. Uskufije 3, 71000 Sarajevo  
BA**(54) VEZUJUĆE MOLEKULE SPECIFIČNE ZA  
ASCT2 I NJIHOVA UPORABA**

(57)

Protutijelo ili njegov ulomak koji veže antigen, koji se specifično veže na epitop ASCT2, pri čemu protutijelo ili ulomak koji veže antigen sadrži tri regije koja određuju komplementarnost teškog lanca (HCDR) varijabilne regije teškog lanca (VH) i tri regije koja određuju komplementarnost lakog lanca (LCDR) varijabilne regije lakog lanca (VL), naznačeno time što protutijelo ili njegov ulomak koji veže antigen sadrži:

- (a) HCDR1 sekvence aminokiseline iz SEQ ID NO: 10; HCDR2 sekvence aminokiseline iz SEQ ID NO: 11; HCDR3 sekvence aminokiseline iz SEQ ID NO: 12; LCDR1 sekvence aminokiseline iz SEQ ID NO: 13; LCDR2 sekvence aminokiseline iz SEQ ID NO: 14; i LCDR3 sekvence aminokiseline iz SEQ ID NO: 15; ili
- (b) HCDR1 sekvence aminokiseline iz SEQ ID NO: 16; HCDR2 sekvence aminokiseline iz SEQ ID NO: 17; HCDR3 sekvence aminokiseline iz SEQ ID NO: 18; LCDR1 sekvence aminokiseline iz SEQ ID NO: 19; LCDR2 sekvence aminokiseline iz SEQ ID NO: 20; i LCDR3 sekvence aminokiseline iz SEQ ID NO: 21.

Broj ostalih patentnih zahtjeva: 19

(11) **BA/EP3394067**(21) **E03517** (22) 2020-05-20

(26) SR

(31) PCT/CN2015/098251 (32) 2015-12-22 (33) WO  
(96) 16823455.7 2016-12-20

(97) 2018-10-31

(51) **C07D 487/04** , **C07D 519/00** ,  
**A61K 31/519** , **A61P 9/00** , **A61P**  
**9/10** , **A61P 9/12** , **A61P 9/04**(73) Merck Sharp & Dohme Corp.  
126 East Lincoln Avenue Rahway, NJ  
07065-0907  
US(72) BERGER, Raphelle  
126 East Lincoln Avenue Rahway, New  
Jersey 07065-0907  
US  
CHEN, Yi-Heng  
126 East Lincoln Avenue Rahway, New  
Jersey 07065-0907  
US  
LI, Guoqing  
2000 Galloping Hill Road Kenilworth, New  
Jersey 07033  
US  
GARFUNKLE, Joie  
600 Coporate Drive Lebanon, New Jersey  
08833  
US  
LI, Hong  
126 East Lincoln Avenue Rahway, New  
Jersey 07065-0907  
US  
MIAO, Shouwu  
295 Prestwick Way Edison, New Jersey  
08820  
US  
RAGHAVAN, Subharekha  
2000 Galloping Hill Road Kenilworth, New  
Jersey 07033  
US  
SMITH, Cameron J.  
9004 Snowford Court Montgomery Village,  
Maryland 20886-4017  
US  
STELMACH, John  
228 Seneca Place Westfield, New Jersey  
07090  
US  
WHITEHEAD, Alan  
126 East Lincoln Avenue Rahway, New



Jersey 07065-0907  
 US  
 ZHANG, Rui  
 2000 Galloping Hill Road Kenilworth, New Jersey 07033  
 US  
 ZHANG, Yong  
 126 East Lincoln Avenue Rahway, New Jersey 07065-0907  
 US  
 FU, Jianmin  
 6 Tai-He Road BDA Beijing 100176  
 CN  
 JI, Gang  
 6 Tai-He Road BDA Beijing 100176  
 CN  
 JIANG, Falong  
 6 Tai-He Road BDA Beijing 100176  
 CN

(74) "ŽIVKO MIJATOVIĆ & PARTNERS" d.o.o.  
 Sarajevo  
 M.H. Uskufije 3, 71000 Sarajevo  
 BA

(54) **DERIVATI 4-AMINO-2-(1H-PIRAZOLO[3,4-B]PIRIDIN-3-IL)-6-OKSO-6,7-DIHIDRO-5H-PIROLO[2,3-D]PIRIMIDINA I RESPEKTIVNI (1H-INDAZOL-3-IL) DERIVATI KAO MODULATORI CGMP ZA LEČENJE KARDIOVASKULARNIH BOLESTI**

(57)

Jedinjenje Formule (I)

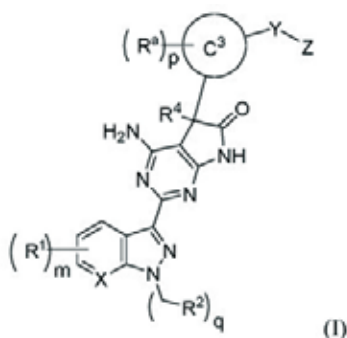

ili njegova farmaceutski prihvatljiva so, **naznačeni time**, što

X je C(H) ili N;

svaki R<sup>1</sup> je nezavisno halo, hidroksi, C<sub>1</sub>-C<sub>3</sub> alkil, C<sub>3</sub>-C<sub>6</sub> cikloalkil ili -O-C<sub>1</sub>-C<sub>3</sub> alkil;

R<sup>2</sup> je:

(a.) C<sub>1</sub>-C<sub>6</sub> alkil, gde je pomenuti C<sub>1</sub>-C<sub>6</sub> alkil R<sup>2</sup> nesupstituisan ili je supstituisan sa 1 do 6 komponenti nezavisno odabranih između fluoro ili -O-C<sub>1</sub>-C<sub>3</sub> alkil;

(b.) prsten C<sup>2</sup>, gde je prsten C<sup>2</sup>:

(i.) C<sub>3</sub>-C<sub>12</sub> cikloalkil;

(ii.) fenil;

(iii.) 5- ili 6-člani monociklični heteroaril koji sadrži 1 do 2 heteroatoma odabrana između N, O, ili S; ili

(iv.) 5- ili 6-člani monociklični heterociklil koji sadrži 1 do 2 heteroatoma odabrana između N, O, ili S;

gde je prsten C<sup>2</sup> nesupstituisan ili je supstituisan sa 1 do 3 komponente nezavisno odabrane između halo, cijano, C<sub>1</sub>-C<sub>3</sub> alkil, -O-C<sub>1</sub>-C<sub>3</sub> alkil, ili okso;

R<sup>4</sup> je C<sub>1</sub>-C<sub>6</sub> alkil, CF<sub>3</sub>, ili C<sub>3</sub>-C<sub>6</sub> cikloalkil;

prsten C<sup>3</sup> je:

(a.) fenil;

(b.) 5- ili 6-člani monociklični heteroaril ili 9- do 10-člani biciklični heteroaril koji sadrži 1 do 3 heteroatoma odabrana između N, O, ili S;

(c.) 5- ili 6-člani monociklični heterociklil koji sadrži 1 do 3 heteroatoma odabrana između N, O, ili S; ili

(d.) C<sub>3</sub>-C<sub>6</sub> cikloalkil;

svaki R<sup>3</sup> je nezavisno odabran između halo, cijano, C<sub>1</sub>-C<sub>3</sub> alkil, -O-C<sub>1</sub>-C<sub>3</sub> alkil, okso, ili hidroksi;

Y je:

(a.) veza;

(b.) grupa formule

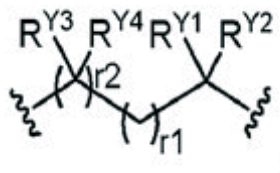

gde su R<sup>Y1</sup> i R<sup>Y2</sup> nezavisno H, C<sub>1</sub>-C<sub>3</sub> alkil, hidroksi, fluoro, C<sub>1</sub>-C<sub>3</sub> hidroksialkil, ili amino; ili alternativno R<sup>Y1</sup> i R<sup>Y2</sup>, zajedno sa atomom ugljenika za koji su prikačeni formiraju C<sub>3</sub>-C<sub>6</sub> cikloalkil;

R<sup>Y3</sup> i R<sup>Y4</sup> su nezavisno H, C<sub>1</sub>-C<sub>3</sub> alkil, hidroksi, fluoro, ili C<sub>1</sub>-C<sub>3</sub> hidroksialkil; ili alternativno R<sup>Y3</sup> i R<sup>Y4</sup>, zajedno sa atomom ugljenika za koji su prikačeni formiraju C<sub>3</sub>-C<sub>6</sub> cikloalkil;

(c.) grupa formule

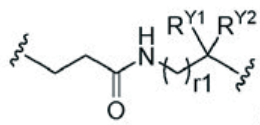

- (d.) prsten A<sup>H</sup>, gde je prsten A<sup>H</sup> C<sub>3</sub>-C<sub>6</sub>cikloalkil ili fenil, pri čemu je prsten A<sup>H</sup> nesupstituisan ili je supstituisan sa 1 do 3 komponente nezavisno odabrane između halo ili C<sub>1</sub>-C<sub>3</sub>alkil;  
 (e.) grupa -CH=CH-; ili  
 (f.) grupa

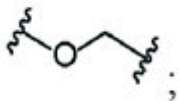

Z je:

- (a.) -CO<sub>2</sub>H; (b.) -C(O)N(H)OH; (c.)

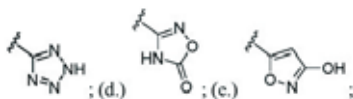

- (f.) -SO<sub>3</sub>H; (g.) -P(=O)(OH)<sub>2</sub>; ili (h.) -C(O)N(H)S(O)<sub>2</sub>CH<sub>3</sub>;  
 donji indeks m je 0, 1, ili 2;  
 donji indeks p je 0, 1, 2, ili 3;  
 donji indeks q je 0 ili 1;  
 donji indeks r1 je 0, 1, 2, 3, ili 4; i  
 donji indeks r2 je 0 ili 1.

Broj ostalih patentnih zahtjeva: 33

(11) **BA/EP3224269**

(21) **E03519** (22) 2020-05-22

(26) SR

(31) PCT/CN2014/092369(32)2014-11-27(33)WO  
 (96) 15862506.1 2015-11-27

(97) 2017-10-04

(51) **C07J 3/00** , **C07J 17/00** , **C07J 43/00** , **A61K 31/56** , **A61P 25/08** , **A61P 25/00** , **A61K 45/06** , **C07J 31/00** , **C07J 33/00** , **C07J 41/00** , **C07J 9/00**

(73) Sage Therapeutics, Inc.  
 215 First Street Cambridge, MA 02142  
 US

(72) BOTELLA, Gabriel Martinez  
 17 Parmenter Road Wayland,  
 Massachusetts 01778  
 US  
 HARRISON, Boyd L.  
 9 Wheatston Court Princeton Junction, New  
 Jersey 08550  
 US  
 ROBICHAUD, Albert Jean  
 2 Earhart Street 915 Cambridge,  
 Massachusetts 02141  
 US  
 SALITURO, Francesco G.  
 25 Baker Drive Marlborough,  
 Massachusetts 01752  
 US  
 BERESIS, Richard Thomas  
 Apartment 2504 Building 1 199 Shimen 2  
 Road Shanghai 200040  
 CN

(74) "ŽIVKO MIJATOVIĆ & PARTNERS" d.o.o.  
 Sarajevo  
 M.H. Uskufije 3, 71000 Sarajevo  
 BA

(54) **KOMPOZICIJE I POSTUPCI ZA LEČENJE POREMEĆAJA CNS-a**

(57)

Jedinjenje Formule (II):

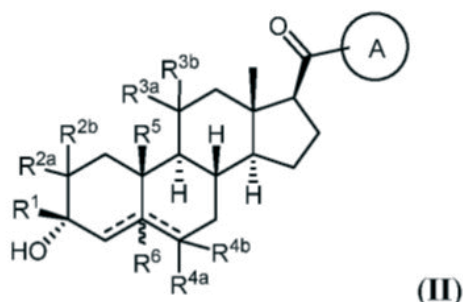

ili njegova farmaceutska prihvatljiva so;  
naznačeno time da:

Prsten A je supstituisan ili nesupstituisan aril ili heteroaril;

$R^1$  je vodonik, ili supstituisani ili nesupstituisani  $C_{1-6}$  alkil, supstituisani ili nesupstituisani  $C_{2-6}$  alkenil, supstituisani ili nesupstituisani  $C_{2-6}$  alkinil, ili supstituisani ili nesupstituisani  $C_{3-6}$  karbociklil;

svaki od  $R^{2a}$  i  $R^{2b}$  je nezavisno izabran od sledećih: vodonik, halogen, supstituisani ili nesupstituisani  $C_{1-6}$  alkil, supstituisani ili nesupstituisani  $C_{2-6}$  alkenil, supstituisani ili nesupstituisani  $C_{2-6}$  alkinil, supstituisani ili nesupstituisani  $C_{3-6}$  karbociklil, supstituisani ili nesupstituisani aril, supstituisani ili nesupstituisani heteroaril,  $-N(R^A)(R^B)$ , ili  $-OR^{A2}$ ,

gde svaki od  $R^A$  i  $R^B$  je nezavisno vodonik, supstituisani ili nesupstituisani  $C_{1-6}$  alkil, supstituisani ili nesupstituisani  $C_{2-6}$  alkenil, supstituisani ili nesupstituisani  $C_{2-6}$  alkinil, supstituisani ili nesupstituisani  $C_{3-6}$  karbociklil, supstituisani ili nesupstituisani heterociklil, supstituisani ili nesupstituisani aril, ili supstituisani ili nesupstituisani heteroaril, ili  $R^A$  i  $R^B$ , zajedno sa atomom azota za koji su vezani formiraju prsten (npr., heteroaril, heterociklil), ili  $R^{2a}$  i  $R^{2b}$ , zajedno sa atomom ugljenika za koji su vezani formiraju prsten;  $R^{A2}$  je vodonik ili supstituisani ili nesupstituisani  $C_{1-6}$  alkil, supstituisani ili nesupstituisani  $C_{2-6}$  alkenil, supstituisani ili nesupstituisani  $C_{2-6}$  alkinil, supstituisani ili nesupstituisani  $C_{3-6}$  karbociklil, supstituisani ili nesupstituisani aril, ili supstituisani ili nesupstituisani heteroaril;

$R^{3a}$  je vodonik,  $-N(R^A)(R^B)$ , ili  $-OR^{A3}$ , gde  $R^{A3}$  je vodonik, supstituisani ili nesupstituisani  $C_{1-6}$  alkil, supstituisani ili nesupstituisani  $C_{2-6}$  alkenil, supstituisani ili nesupstituisani  $C_{2-6}$  alkinil, ili supstituisani ili nesupstituisani  $C_{3-6}$  karbociklil supstituisani ili nesupstituisani aril, supstituisani ili nesupstituisani heteroaril, i

$R^{3b}$  je vodonik ili  $-N(R^A)C(O)R^{A3}$ ; ili

$R^{3a}$  i  $R^{3b}$  su spojeni da formiraju okso (=O) grupu;

svaki od  $R^{4a}$  i  $R^{4b}$  je nezavisno izabran od vodonika ili halogena;

$R^5$  je vodonik, nesupstituisani  $C_{1-6}$  alkil, ili  $-CH_2OR^{A5}$ , gde  $R^{A5}$  je vodonik, supstituisani ili nesupstituisani  $C_{1-6}$  alkil, supstituisani ili nesupstituisani  $C_{2-6}$  alkenil, supstituisani ili nesupstituisani  $C_{2-6}$  alkinil, ili supstituisani ili nesupstituisani  $C_{3-6}$  karbociklil, supstituisani ili nesupstituisani aril, supstituisani ili nesupstituisani heteroaril;

$R^6$  je odsutan ili vodonik; i

predstavlja prostu ili dvogubu vezu, gde

kada jedan od je dvoguba veza, druga

je prosta veza; i

kada jedna od je dvoguba veza,  $R^6$  je odsutan.

Broj ostalih patentnih zahtjeva: 13

**(11) BA/EP3204398**(21) **E03520** (22) 2020-05-22

(26) SR

(31) 201417644 (32) 2014-10-06 (33) GB  
(96) 15782005.1 2015-09-29

(97) 2017-08-16

(51) **C07H 1/06** , **C07H 19/10**(73) NuCana plc  
77-78 Cannon Street London EC4N 6AF  
GB(72) GRIFFITH, Hugh  
c/o Nucana BioMed Limited 10 Lochside  
Place Edinburgh Park Edinburgh EH12  
9RG  
GB(74) "ŽIVKO MIJATOVIĆ & PARTNERS" d.o.o.  
Sarajevo  
M.H. Uskufije 3, 71000 Sarajevo  
BA**(54) POSTUPCI RAZDVAJANJA  
DIJASTEROIZOMERA GEMCITABIN-  
FOSFATA**

(57)

Postupak obezbeđivanja najmanje jednog diastereoizomera gemcitabin-[fenil-benzoksi-L-alaninil]-fosfata diastereoizomerne čistoće veće od 85%, naznačen time što postupak sadrži korake:

suspendovanje smeše gemcitabin-[fenil-benzoksi-L-alaninil]-(R)-fosfata i gemcitabin-[fenil-benzoksi-L-alaninil]-(S)-fosfata u rastvaraču ili smeši rastvarača kako bi se formirala kaša; i

filtriranje kaše kako bi se obezbedio čvrst gemcitabin-[fenil-benzoksi-L-alaninil]-fosfat i filtrat koji sadrži gemcitabin-[fenil-benzoksi-L-alaninil]-fosfat rastvoren u rastvaraču ili smeši rastvarača;

pri čemu je čvrst gemcitabin-[fenil-benzoksi-L-alaninil]-fosfat gemcitabin-[fenil-benzoksi-L-alaninil]-(R)-fosfat diastereoizomerne čistoće veće od 85% i/ili filtrat sadrži gemcitabin-[fenil-benzoksi-L-alaninil]-(S)-fosfat diastereoizomerne čistoće veće od 85%.

Broj ostalih patentnih zahtjeva: 14

**(11) BA/EP2923291**(21) **E03531** (22) 2020-06-08

(26) SR

(31) 12194206 (32) 2012-11-26 (33) EP  
(96) 13796039.9 2013-11-25

(97) 2015-09-30

(51) **G16B 15/20**(73) Innophore GmbH  
Am Eisernen Tor 3 8010 Graz  
AT(72) GRUBER, Karl  
Artur-Michlgasse 23/27 A-8042 Graz  
AT  
STEINKELLNER, Georg  
Kainach 81 A-8573 Kainach  
ATGRUBER, Christian  
Stubenbergweg 12 A-8160 Weiz  
AT(74) "STAM" d.o.o.  
Sarači 77, 71000 Sarajevo  
BA**(54) ODREĐIVANJE NIVOVA ENZIMSKIH  
FUNKCIONALNOSTI KORIŠĆENJEM  
TRODIMENZIONALNIH OBLAKA TAČKI  
PREDSTAVLJAJUĆI FIZIČKO-HEMIJSKA  
SVOJSTVA PROTEINSKIH ŠUPLJINA**

(57)

Metod skrininga za katalizator predutvrđene hemijske reakcije, obuhvatajući korake:

a) utvrđivanje fizičko-hemijskih svojstava na lokacijama mrežnih voksela, pri čemu mreža uključuje šupljinu aktivnog mesta prvog enzima, kako bi se dobio upit oblaka tački za svaki tip fizičko-hemijskog svojstva, pri čemu fizičko-hemijska svojstva su potencijalne energije nevezujućih H atoma, izabrane od sumpora, hlora, kalcijuma, mangana, gvožđa, cinka, broma, joda, fluora, magnezijuma, fosfora, alifatičnog ugljenika, aromatičnog ugljenika, azota i vodonika, potencijalne energije prijelnika H-veze, izabrane od azota, sumpora i kiseonika, potencijalne energije donora H-veze, kao vodonik, elektrostatički potencijal, hidrofobnost, i pristupačnost

b) kreiranje baze podataka oblaka tačke odgovarajućih oblaka tački za šupljine aktivnog mesta predodređenih proteina;

c) pretraživanje baze podataka sa upitom oblaka tački kako bi se time identifikovao jedan od predutvrđenih proteina koji ima šupljinu aktivnog mesta koja se podudara sa šupljinom aktivnog mesta prvog enzima, na taj način identifikujući drugi enzim kao katalizator, upoređivanjem upita oblaka tački sa odgovarajućim oblacima tački iz baze podataka oblaka tačke,

pri čemu

korak d) obuhvata isticanje upita oblaka tački i odgovarajućih oblaka tački iz baze podataka oblaka tačke,

upoređivanje obuhvata poređenje fizičko-hemijskih svojstava na mrežnim vokalima upita oblaka tački sa fizičko-hemijskim svojstvima na najbližim mrežnim vokalima odgovarajućih oblaka tački iz baze podataka oblaka tačke i generisanje individualne ocene identičnosti koja predstavlja kvalitet podudaranja za svako fizičko-hemijsko svojstvo, i generisanje ocene identičnosti kao procenjena suma individualnih ocena identičnosti.

Broj ostalih patentnih zahtjeva: 1

(11) **BA/EP3468975**

(21) **E03532** (22) 2020-06-08

(26) HR

(31) 16173550 (32) 2016-06-08 (33) EP  
(96) 17732775.6 2017-06-05

(97) 2019-04-17

(51) **C07D 491/04** , **C07D 471/04** ,  
**C07D 401/14** , **C07D 498/04** ,  
**C07D 513/04** , **C07D 493/04** ,  
**A61K 31/4985** , **A61K 31/436** ,  
**A61P 31/04**

(73) Aziende Chimiche Riunite Angelini  
Francesco A.C.R.A.F. S.p.A.  
Viale Amelia, 70 00181 Roma  
IT

(72) OMBRATO, Rosella  
Via Abigaille Zanetta 68 00143 ROMA  
IT  
MAGARO', Gabriele  
Via IV Novembre 18 00072 Ariccia (RM)  
IT  
GAROFALO, Barbara  
Via Latina 49 00179 ROMA  
IT  
FURLOTTI, Guido  
Via Ferdinando Palasciano 96 00151 ROMA  
IT  
MANGANO, Giorgina  
Via Gran Paradiso 84 00139 ROMA  
IT  
CAPEZZONE DE JOANNON, Alessandra  
Piazza dei Vespri Siciliani 7 00161 ROMA  
IT

(54) **NOVI ANTIBAKTERIJSKI SPOJEVI**

(57)

Spoj, **naznačen time**, da je predstavljen sljedećom formulom (1):

A-L<sub>1</sub>-Y-L<sub>2</sub>-R-B (1)

u kojoj

A je ciklička skupina koja ima sljedeću formulu (II):

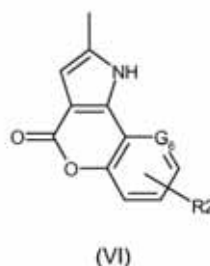
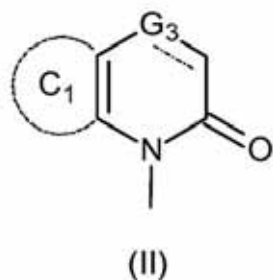

gdje

$G_3$  je CH ili N, kada crtkana linija predstavlja dvostruku vezu, ili je  $CH_2$ , NH ili O, kada crtkana linija predstavlja jednostruku vezu;

$C_1$  predstavlja atome koji su potrebni za tvorbu alifatskog ili aromatskog šesteročlanog prstena koji izborno sadrži jedan ili više heteroatoma odabranih od atoma dušika i atoma kisika, dok je navedeni prsten izborno supstituiran s jednim ili više supstituenata koji su odabrani iz skupine koja se sastoji od atoma halogena,  $(C_{1-3})$ alkil-skupine, cijano-skupine, okso-skupine (=O) i  $(C_{1-3})$ alkoksi-skupine;

$L_1$  je d-veza ili  $(C_{1-3})$ alkilenil-skupina izborno supstituirana s hidroksi-skupinom;

Y je prsten odabran iz skupine koja se sastoji od sljedećih prstena: piperidinila, piperazinila, pirolidinila, 1,3-ciklobutila, 1,3-ciklopentila, 1,2-ciklopropila, azetidinila, azabiciklo-oktila, morfolinila i cikloheksila, pri čemu je navedeni prsten izborno supstituiran s jednim ili više supstituenata koji su odabrani iz skupine koja se sastoji od hidroksi-skupine,  $(C_{1-3})$ alkilenil-OH-skupine,  $(C_{1-3})$ alkilenil-O- $(C_{1-3})$ alkil-skupine,  $(C_{1-3})$ alkilenil-CONR'R''-skupine i CONR'R''-skupine, gdje su R' i R'' atom vodika ili  $(C_{1-3})$ alkil;

$L_2$  je d-veza,  $-(C_{1-3})$ alkilenil-skupina, NR'''-skupina, NR'''- $(C_{1-3})$ alkilenil-skupina,  $(C_{1-3})$ alkilenil-NR'''-skupina, NR'''- $(C_{1-3})$ alkilenil-NR'''-skupina ili

$(C_{1-3})$ alkilenil-NR'''- $(C_{1-3})$ alkilenil-skupina, gdje je navedena skupina izborno supstituirana s hidroksi-skupinom, dok R''' je vodik,  $(C_{1-3})$ alkil,  $(C_{1-3})$ alkilenil-OH,

$(C_{1-3})$ alkilenil-O- $(C_{1-3})$ alkil ili  $(C_{1-3})$ alkilenil-CONR'R'', pri čemu su R' i R'' atom vodika ili  $(C_{1-3})$ alkil;

R je d-veza ili heterociklički, alifatski ili aromatski prsten koji ima pet članova s jednim ili više atoma dušika, koji je izborno supstituiran sa  $CH_2OH$ ,  $CH_2CN$ , CN ili CONR'R'', pri čemu R' i R'' predstavljaju atom vodika ili  $(C_{1-3})$ alkil; te

B je ciklička skupina koja ima sljedeću formulu (VI):

u kojoj

$G_6$  je CH ili N;

$R_2$  je atom vodika ili atom halogena;

i adicijske soli s farmaceutski prihvatljivim organskim ili anorganskim kiselinama ili lužinama, enantiomeri, N-oksidi i kvaternarne amonijeve soli navedenog spoja formule (1).

Broj ostalih patentnih zahtjeva: 14

**(11) BA/EP3120870**(21) **E03533** (22) 2020-06-09

(26) SR

(31) 08017305 (32) 2008-10-01 (33) EP  
08017921 2008-10-13 EP  
105928 P 2008-10-16 US

(96) 16179226.2 2009-09-28

(97) 2017-01-25

(51) **A61K 39/00** , **A61P 35/00** , **A61K 38/08** , **A61K 38/16**(73) Immatix Biotechnologies GmbH  
Paul-Ehrlich-Strasse 15 72076 Tübingen  
DE(72) SCHOOR, Oliver  
Herrenbergerstrasse 57 72070 Tübingen  
DE  
HILF, Norbert  
Im Wengertacker 17 72138  
Kirchentellinsfurt  
DE  
WEINSCHENK, Toni  
Im Morgenrain 15 73773 Aichwald  
DE  
TRAUTWEIN, Claudia  
Narzissenweg 4 42489 Wülfrath  
DE  
WALTER, Steffen  
Steinbergstrasse 2 72764 Reutlingen  
DE  
SINGH, Harpreet  
Immatix US, Inc. 2130 W. Holcombe Blvd.,  
Suite 11.3000 Houston, TX 77030  
US(54) **NOVA IMUNOTERAPIJA PROTIV  
NEKOLIKO TUMORA, UKLJUČUJUĆI  
TUMORE NEURONA I MOZGA**

(57)

Peptid koji se sastoji od aminokiselinske  
sekvence prema ID BR. SEKV 21,  
naznačen time što je navedeni peptid  
ukupne dužine između 9 i 16 aminokiselina.

Broj ostalih patentnih zahtjeva: 14

**(11) BA/EP3106175**(21) **E03534** (22) 2020-06-09

(26) SR

(31) 08017305 (32) 2008-10-01 (33) EP  
08017921 2008-10-13 EP  
105928 P 2008-10-16 US

(96) 16179163.7 2009-09-28

(97) 2016-12-21

(51) **A61K 39/00** , **A61P 35/00** , **A61K 38/08** , **A61K 38/16**(73) Immatix Biotechnologies GmbH  
Paul-Ehrlich-Strasse 15 72076 Tübingen  
DE(72) Schoor, Oliver  
Eichenhaldenstrasse 19 72074 Tübingen  
DE  
Hilf, Norbert  
Im Wengertacker 17 72138  
Kirchentellinsfurt  
DE  
Weinschenk, Toni  
Im Morgenrain 15 73773 Aichwald  
DE  
Trautwein, Claudia  
Narzissenweg 4 42489 Wülfrath  
DE  
Walter, Steffen  
Steinbergstrasse 2 72764 Reutlingen  
DE  
Singh, Harpreet  
Immatix US, Inc. 2130 W. Holcombe Blvd.  
Suite 11.3000 Houston, TX Texas 77030  
US(74) "ŽIVKO MIJATOVIĆ & PARTNERS" d.o.o.  
Sarajevo  
M.H. Uskufije 3, 71000 Sarajevo  
BA(54) **NOVA IMUNOTERAPIJA PROTIV  
NEKOLIKO TUMORA, UKLJUČUJUĆI  
TUMORE NEURONA I MOZGA**

(57)

Peptid izabran iz

- peptida koji se sastoji od sekvence prema ID BR. SEKV 14,
- peptid u skladu s a), pri čemu navedeni peptid uključuje nepeptidne veze, i
- peptid u skladu s a), pri čemu je navedeni peptid deo fuzionog proteina, za upotrebu u lečenju

raka, pri čemu je navedeni rak izabran iz sledeće grupe: astrocitom, pilocitni astrocitom, mešoviti gliomi, tumori ependimalnih ćelija, gangliogliomi, gangliocitom, glioblastom, meduloblastom, neuroblastom, astroblastom, germinom, oligodendrogliom, primitivni neuroektodermalni tumori, disembrioplastični neuroepitelijalni tumori, neuroepitelijalni tumori nepoznatog porekla, tumori horoidnog pleksusa, gliomatosis cerebri, ependimom, ependimoblastom, retinoblastom i teratom.

Broj ostalih patentnih zahtjeva: 4

(11) **BA/EP2906597**

(21) **E03535** (22) 2020-06-09

(26) SR

(31)201261713996 P (32)2012-10-15 (33)US  
(96) 13805277.4 2013-10-15

(97) 2015-08-19

(51) **A61P 25/28** , **C07K 16/18**

(73) Medimmune Limited

Milstein Building Granta Park Cambridge,  
Cambridgeshire CB21 6GH  
GB

(72) GROVES, Maria

c/o MedImmune Limited Milstein Building  
Granta Park Cambridge Cambridgeshire  
CB21 6GH  
GB

GUSTAVSSON, Suzanne

Fågelvägen 14 S-14140 Huddinge  
SE

HÖGLUND, Kina

Tomtebodavägen 23B Floor 4 S-171 65  
Solna

SE

LOWNE, David

c/o MedImmune Limited Milstein Building  
Granta Park Cambridge Cambridgeshire  
CB21 6GH  
GB

GB

LLOYD, Chris

c/o MedImmune Limited Milstein Building  
Granta Park Cambridge Cambridgeshire  
CB21 6GH  
GB

GB

NICKSON, Adrian

c/o University Chemical Laboratory  
University of Cambridge Lensfield Road  
Cambridge Cambridgeshire CB1 2EW  
GB

NIVA, Camilla

Tavelsjovägen 20 S-120 59 Arsta  
SE

SIMON, Sylvia

Ingenjörsvägen 40 S-11759 Stockholm  
SE

(74) "ŽIVKO MIJATOVIĆ & PARTNERS" d.o.o.

Sarajevo

M.H. Uskufije 3, 71000 Sarajevo

BA



**(54) ANTITIJELA USMJERENA NA BETA AMILOID**

(57)

Molekul antitela usmeren na humani A $\beta$ 1-42, naznačen time što molekul antitela sadrži VH domen i VL domen, gde VH domen sadrži aminokiselinsku sekvencu SEQ ID NO: 524 i gde VL domen sadrži aminokiselinsku sekvencu SEQ ID NO: 533.

Broj ostalih patentnih zahtjeva: 5

**(11) BA/EP3027588**(21) **E03536** (22) 2020-06-10

(26) HR

(31) PCT/CN2013/080337 (32) 2013-07-29 (33) WO 1360124 2013-10-17 FR

(96) 14758162.3 2014-07-28

(97) 2016-06-08

(51) **C07C 303/32** , **C07C 233/18**

(73) Les Laboratoires Servier  
35, Rue de Verdun 92284 Suresnes  
FR  
Shanghai Institute Of Pharmaceutical  
Industry  
No.1320 West Beijing Road Jing'an District  
Shanghai 200040  
CN

(72) SHAN, Hanbin  
24 Dongfangxincun Gaoan Gaoan Jiangxi  
330800  
CN  
SHEN, Yuhui  
Room 603 Lane 358 n° 30 Sanmen Road  
Shanghai 200439  
CN  
LUO, Ying  
Room 803 Unit 4 J1 Building Xian Shi  
Garden Nan Chang Jiangxi 300006  
CN  
LETELLIER, Philippe  
25 Rue du Faubourg Saint Jean F-45000  
Orléans  
FR  
LYNCH, Michael  
74 Rue des Chaises F-45140 Saint Jean de

la Ruelle  
FR

(74) "PETOŠEVIĆ" d.o.o.  
Željeznička broj 20, 71000 Sarajevo  
BA

**(54) KOMPLEKSI AGOMELATINA I SULFONSKIH KISELINA, POSTUPAK NJIHOVE PROIZVODNJE I PROIZVODNJE FARMACEUTSKIH PRIPRAVAKA KOJI IH SADRŽAVAJU**

(57)

Kompleksi agomelatina i sulfonske kiseline, naznačeni time, da su predstavljeni formulom (I):

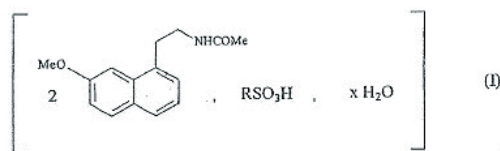

pri čemu je x 0 ili 1, a RSO<sub>3</sub>H predstavlja 1,5-naftalendisulfonsku kiselinu ili benzensulfonsku kiselinu.

Broj ostalih patentnih zahtjeva: 15

(11) **BA/EP3301177**(21) **E03537** (22) 2020-06-10

(26) HR

(31) 201161561710 P (32) 2011-11-18 (33) US

201261615618 P 2012-03-26 US

201261680098 P 2012-08-06 US

(96) 17184486.3 2012-11-16

(97) 2018-04-04

(51) **C12N 15/113** , **A61K 31/7125**

(73) Alnylam Pharmaceuticals, Inc.

300 Third Street, 3rd Floor Cambridge, MA

02142

US

(72) KALLANTHOTTATHIL, Rajeev G.

c/o Alnylam Pharmaceuticals, Inc. 300

Third Street, 3rd Floor Cambridge, MA

Massachusetts 02142

US

ZIMMERMANN, Tracy

c/o Alnylam Pharmaceuticals, Inc. 300

Third Street, 3rd Floor Cambridge, MA

Massachusetts 02142

US

MANOHARAN, Muthiah

c/o Alnylam Pharmaceuticals, Inc. 300

Third Street, 3rd Floor Cambridge, MA

Massachusetts 02142

US

MAIER, Martin

c/o Alnylam Pharmaceuticals, Inc. 300

Third Street, 3rd Floor Cambridge, MA

Massachusetts 02142

US

KUCHIMANCHI, Satyanarayana

c/o Alnylam Pharmaceuticals, Inc. 300

Third Street, 3rd Floor Cambridge, MA

Massachusetts 02142

US

CHARISSE, Klaus

c/o Alnylam Pharmaceuticals, Inc. 300

Third Street, 3rd Floor Cambridge, MA

Massachusetts 02142

US

(74) "INTELBIRO" d.o.o.

M.H. Uskufije 3, 71000 Sarajevo

BA

(54) **RNAi SREDSTVA, PRIPRAVCI I  
POSTUPCI NJIHOVE UPOTREBE ZA  
LIJEČENJE BOLESTI POVEZANIH S  
TRANSTIRETINOM (TTZ)**

(57)

Dvolančano RNAi sredstvo koje sadrži smisleni lanac komplementaran protusmislenom lancu, pri čemu navedeni protusmisleni lanac obuhvaća regiju koja je uglavnom komplementarna s nukleotidnom sekvencom 5'-GGATGGGATTTTCATGTAACCAAGA-3' (SEQ ID NO:2204), pri čemu smisleni lanac ima ukupno 21 nukleotid i protusmisleni lanac ima ukupno 23 nukleotida, pri čemu je navedeno dvolančano RNAi sredstvo predstavljeno s formulom (III):

smisleni: 5' n<sub>p</sub>-N<sub>a</sub>-(X X X)<sub>i</sub>-N<sub>b</sub>-Y Y Y-N<sub>b</sub>-(Z Z Z)<sub>j</sub>-N<sub>a</sub>-n<sub>q</sub> 3'protusmisleni: 3' n<sub>p</sub>'-N<sub>a</sub>'-(X'X'X')<sub>k</sub>-N<sub>b</sub>'-Y'Y'Y'-N<sub>b</sub>'-(Z'Z'Z')<sub>l</sub>-N<sub>a</sub>'-n<sub>q</sub>' 5'

(III)

naznačeno time što:

i, j, k, i l su svaki neovisno 0 ili 1, pri čemu i je 0, j je 1;

p, p', q, i q' su svaki neovisno 0-6;

svaki N<sub>a</sub> i N<sub>a</sub>' neovisno predstavlja oligonukleotidnu

sekvencu koja sadrži 0-25 modificiranih nukleotida,

svaka sekvenca sadrži najmanje dva različito

modificirana nukleotida; svaki N<sub>b</sub> i N<sub>b</sub>' neovisno

predstavlja oligonukleotidnu sekvencu koja

sadrži 0-10 modificiranih nukleotida; pri čemu su

modifikacije 2'-O-metil, 2'-fluoro, ili oboje;

svaki n<sub>p</sub>, n<sub>p</sub>', n<sub>q</sub>, i n<sub>q</sub>' neovisno predstavlja nukleotid sa

stršećim krajem;

XXX, YYY, ZZZ, X'X'X', Y'Y'Y', i Z'Z'Z' svaki neovisno

predstavljaju jedan motiv od tri identične modifikacije

na tri uzastopna nukleotida;

pri čemu Y nukleotidi sadrže 2'-fluoro modifikaciju i

Y' nukleotidi sadrže 2'-O-metil modifikaciju; pri čemu

se navedeni YYY motiv pojavljuje na položajima 9, 10

i 11 kada duplex regija ima 21 nukleotid;

pri čemu je smisleni lanac konjugiran na najmanje

jedan ligand, pri čemu je ligand jedan ili više derivata

GalNAc spojenih preko dvovalentne ili trovalentne

razgranate poveznice;

pri čemu "uglavnom komplementarna" znači ne više

od 2 neusklađena osnovna para unutar 2 nukleotida

na 5' i/ili 3' terminalnim krajevima; i

pri čemu je fosforotioat prisutan u posljednja 2

nukleotida na jednom ili na oba terminalna kraja.

Broj ostalih patentnih zahtjeva: 15

---

---

(11) **BA/EP3317281**

(21) **E03538** (22) 2020-06-10

(26) HR

(31) 201562188468 P (32) 2015-07-02 (33) US  
201562271708 P 2015-12-28 US  
(96) 16735945.4 2016-07-01

(97) 2018-05-09

(51) **C07D 487/04** , **A61K 31/4985** ,  
**A61P 35/00**

(73) Acerta Pharma B.V.  
Kloosterstraat 9 5349 AB Oss  
NL

(72) BLATTER, Fritz  
Oerinstrasse 67 CH-4153 Reinach  
CH  
INGALLINERA, Tim  
987 Haight Street Apt. 8 San Francisco,  
California 94117  
US  
BARF, Tjeerd  
St. Luciastraat 7 5371 AS Ravenstein  
NL  
ARET, Edwin  
Stellingmolenstraat 109 1333 CJ Almere  
NL  
KREJSA, Cecile  
3222 Northwest 65th Street Seattle,  
Washington 98117  
US  
EVARTS, Jerry  
14491 NE 57th Street Bellevue, Washington  
98007  
US

(74) "INTELBIRO" d.o.o.  
M.H. Uskufije 3, 71000 Sarajevo  
BA

(54) **KRUTI OBLICI I FORMULACIJE (S)-4-(8-AMINO-3-(1-(BUT-2-INOIL)PIROLIDIN-2-IL)IMIDAZO[1,5-A]PIRAZIN-1-IL)-N-(PIRIDIN-2-IL)BENZAMIDA**

(57)

Pripravak koji sadrži slobodnu bazu kristalnog (S)-4-(8-amino-3-(1-(but-2-inoil)pirolidin-2-il)imidazo[1,5- $\alpha$ ]pirazin-1-il)-N-(piridin-2-il)benzamid pri čemu je slobodna baza kristalnog (S)-4-(8-amino-3-(1-(but-2-inoil)pirolidin-2-il)imidazo[1,5- $\alpha$ ]pirazin-1-il)-N-(piridin-2-il)benzamid **naznačena time što** ima prijenos

uzorka rendgenske difrakcije praha koji sadrži vrhove kod 6.4, 8.6, 10.5, 11.6, i 15.7 °2 $\theta$   $\pm$  0.2 °2 $\theta$ , pri čemu je uzorak rendgenske difrakcije praha dobiven korištenjem izvora Cu-K $_{\alpha 1}$  zračenja.

Broj ostalih patentnih zahtjeva: 16

---

---

(11) **BA/EP3191081**

(21) **E03539** (22) 2020-06-10

(26) HR

(31) 14184164 (32) 2014-09-09 (33) EP  
(96) 15762595.5 2015-09-09

(97) 2017-07-19

(51) **A61K 45/06** , **A61K 9/50** , **A61K 9/51** , **A61K 31/137** , **A61K 31/167** , **A61K 31/40** , **A61K 31/4704** , **A61K 31/573** , **A61K 9/00** , **A61K 9/14** , **A61K 9/16**

(73) Vectura Limited  
1 Prospect West Chippenham, Wiltshire  
SN14 6FH  
GB

(72) MANFORD, Fergus  
c/o Vectura Limited One Prospect West  
Chippenham Wiltshire SN14 6FH  
GB

(74) "INTELBIRO" d.o.o.  
M.H. Uskufije 3, 71000 Sarajevo  
BA

(54) **FORMULCIJA KOJA SADRŽI GLIKOPIROLAT, POSTUPAK I UREĐAJ**

(57)

Postupak pripreme suhe praškaste formulacije, te postupak uključuje ko-mlazno mljevenje nemikroniziranog glikopirolata i magnezijevog stearata s plinom za mljevenje koji ima vlažnost ispod 20% relativne vlažnosti radi dobivanja mikroniziranih kompozitnih čestica, pri čemu se mikronizirane kompozitne čestice zatim podvrgavaju koraku kondicioniranja koji uključuje izlaganje mikroniziranih kompozitnih čestica vlazi u rasponu od 10%-95% relativne vlažnosti pri temperaturama između 5°C do 88°C tijekom najmanje 60 minuta.

Broj ostalih patentnih zahtjeva: 14

---

**(11) BA/EP2978419**(21) **E03540** (22) 2020-06-12

(26) SR

(31) 201361804690 P (32) 2013-03-24 (33) US  
201314140083 2013-12-24 US

(96) 14775675.3 2014-02-24

(97) 2016-02-03

(51) **A61K 31/19** , **A61K 31/195** ,  
**A61K 31/185** , **A61P 25/28** ,  
**A61P 25/00** , **A61K 31/575** , **A61K**  
**31/192**(73) Amylyx Pharmaceuticals Inc.  
43 Thorndike St Cambridge, MA 02141  
US(72) COHEN, Joshua B.  
118 Huntington Ave Apt. 306 Boston,  
Massachusetts 02116-5760  
US  
KLEE, Justin  
169 Monsignor O'Brien Highway No.403  
Cambridge, Massachusetts 02141  
US(74) "LINEA SERVICES" d.o.o.  
Maršala Tita 29/IV, 71000 Sarajevo  
BA(54) **KOMPOZICIJE ZA POBOLJŠANJE**  
**ĆELIJSKE VIJABILNOSTI I POSTUPCI ZA**  
**NJIHOVU UPOTREBU**

(57)

Kompozicija koja obuhvata efikasnu količinu tauroursodezoksiholinske kiseline (TUDCA) ili njenu farmaceutski prihvatljivu so, i efikasnu količinu 4-fenilbuterne kiseline (4-PBA) ili njenu farmaceutski prihvatljivu so, za upotrebu u postupku lečenja subjekta koji ima oboljenje ili je u riziku od neurodegenerativnog oboljenja.

Broj ostalih patentnih zahtjeva: 15

**(11) BA/EP3354652**(21) **E03541** (22) 2020-06-12

(26) SR

(31) 312588 P (32) 2010-03-10 (33) US  
415602 P 2010-11-19 US

(96) 17211097.5 2011-03-09

(97) 2018-08-01

(51) **C07D 487/04** , **A61K 31/519** ,  
**A61P 1/00** , **A61P 11/00** , **A61P**  
**11/06** , **A61P 27/02** , **A61P 35/00**(73) Incyte Holdings Corporation  
1801 Augustine Cut-Off Wilmington, DE  
19803  
US(72) HUANG, Taisheng  
522 Chariot Court Wilmington, DE 19808  
US  
XUE, Chu-Biao  
307 Wellspring Court Hockessin, DE 19707  
US  
WANG, Anlai  
c/o Incyte Corporation 1801 Augustine Cut-  
Off Wilmington, Delaware 19803  
US  
KONG, Ling  
5 Fritze Court Hockessin, DE 19707  
US  
YE, Hai Fen  
45 West Park Place Newark, DE 19711  
US  
YAO, Wenqing  
748 Meadowbank Road Kennett Square, PA  
19348  
US  
RODGERS, James D.  
c/o Incyte Corporation 1801 Augustine Cut-  
Off Wilmington, Delaware 19803  
US  
SHEPARD, Stacey  
2200 C Inglewood Road Wilmington, DE  
19803  
US  
WANG, Haisheng  
207 Hockessin Circle Hockessin, DE 19707  
US  
SHAO, Lixin  
20 Presidential Drive Apt C Wilmington, DE  
19807  
US  
LI, Hui-Yin  
c/o Incyte Corporation 1801 Augustine Cut-  
Off Wilmington, Delaware 19803

US  
LI, Qun  
10 Crompton Court Newark, DE 19702  
US

(74) "LINEA SERVICES" d.o.o.  
Maršala Tita 29/IV, 71000 Sarajevo  
BA

**(54) PIPERIDIN-4-IL AZETIDIN DERIVATI KAO INHIBITORI JAK1**

(57)

1. Jedinjenje, koje je {1-{1-[3-fluoro-2-(trifluorometil)izonikotinoil]piperidin-4-il}-3-[4-(7H-pirololo[2,3-d]pirimidin-4-il)-1H-pirazol-1-il]azetidin-3-il}acetonitril, ili njegova farmaceutski prihvatljiva so, za upotrebu u lečenju bolesti u vezi sa JAK izabrane između:

- (a) ulceroznog kolitisa;
- (b) hronične opstruktivne bolesti pluća (COPD);

- (c) pemfigus vulgarisa;
- (d) astme;
- (e) sistemskog eritemskog lupusa;
- (f) skleroderme;
- (g) ankilozirajućeg spondilitisa;
- (h) akutne limfoblastne leukemije (ALL);
- (i) akutne mijelogenozne leukemije (AML);
- (j) limfoma kožnih T-ćelija (CTCL);

(k) fungoidne mikoze ;  
(l) kancera debelog creva;  
(m) kolorektalnog kancera;  
(n) post-esencijalne trobocitemije mijelofibroze (Post-ET MF);  
(o) post policitemije vera mijelofibroze (Post-PV MF);

- (p) akneiformnog osipa;
- (q) sarkoidoze;
- (r) rinitisa;
- (s) sinuzitisa;
- (t) blefaritisa;
- (u) konjuktivitisa;
- (v) uveitisa;
- (w) skleritisa ;
- (x) iritisa;
- (y) kaheksije;
- (z) sindroma sistemskog inflamatornog odgovora (SIRS); i
- (aa) septičkog šoka.

Broj ostalih patentnih zahtjeva: 14

(11) **BA/EP3030227**

(21) **E03542** (22) 2020-06-12

(26) SR

(31) 201361863325 P (32) 2013-08-07 (33) US  
201361913066 P 2013-12-06 US

(96) 14753182.6 2014-08-06

(97) 2016-06-15

(51) **A61K 9/20** , **A61K 31/4045**

(73) Incyte Corporation  
1801 Augustine Cut-Off Wilmington, DE  
19803  
US

(72) YELESWARAM, Krishnaswamy  
136 Harrogate Drive Landenberg,  
Pennsylvania 19350  
US  
PARIKH, Bhavnish  
120 Portmarnock Drive Avondale Avondale,  
Pennsylvania 19311  
US

MODI, Dilip P.  
59 E. Periwinkle Lane Newark, Delaware  
19711  
US

SHETH, Trupti  
23 Winding Road Newark, Delaware 19702  
US

(74) "LINEA SERVICES" d.o.o.  
Maršala Tita 29/IV, 71000 Sarajevo  
BA

**(54) DOZNI OBLICI SA PRODUŽENIM OSLOBAĐANJEM ZA JAK1 INHIBITOR**

(57)

1. {1-{1-[3-Fluoro-2-(trifluorometil)izonikotinoil]piperidin-4-il}-3-[4-(7H-pirololo[2,3-d]pirimidin-4-il)-1H-pirazol-1-il]azetidin-3-il}acetonitril, ili njegova farmaceutski prihvatljiva so, za upotrebu u postupku lečenja autoimune bolesti, kancera, mijeloproliferativnog poremećaja, inflamatorne bolesti, bolesti resorpcije kostiju, odbacivanja transplanta organa kod pacijenta kome je potrebno, koji obuhvata oralno davanje pomenutom pacijentu jednom dnevno doze od 200 mg, 300 mg, ili 600 mg na osnovu slobodne baze {1-{1-[3-fluoro-2-(trifluorometil)izonikotinoil]piperidin-4-il}-3-[4-(7H-pirololo[2,3-d]pirimidin-4-il)-1H-pirazol-1-il]azetidin-3-il} acetonitrila, ili njegove farmaceutski prihvatljive soli, gde doza sadrži jedan ili više doznih oblika sa produženim oslobađanjem pri čemu svaki sadrži {1-{1-[3-fluoro-2-(trifluorometil)izonikotinoil]

piperidin-4-il]-3-[4-(7H-pirololo[2,3-d]pirimidin-4-il)-1H-pirazol-1-il]azetidin-3-il]acetonitril, ili njegovu farmaceutski prihvatljivu so.

Broj ostalih patentnih zahtjeva: 29

(11) **BA/EP3120868**

(21) **E03543** (22) 2020-06-15

(26) SR

(31) 08017305 (32) 2008-10-01 (33) EP  
08017921 2008-10-13 EP  
105928 P 2008-10-16 US

(96) 16179174.4 2009-09-28

(97) 2017-01-25

(51) **A61K 39/00**, **A61P 35/00**, **A61K 38/08**, **A61K 38/16**

(73) Immatix Biotechnologies GmbH  
Paul-Ehrlich-Strasse 15 72076 Tübingen  
DE

(72) SCHOOR, Oliver  
Herrenbergerstrasse 57 72070 Tübingen  
DE

HILF, Norbert  
Im Wengertacker 17 72138  
Kirchentellinsfurt  
DE

WEINSCHENK, Toni  
Im Morgenrain 15 73773 Aichwald  
DE

TRAUTWEIN, Claudia  
Narzissenweg 4 42489 Wülfrath  
DE

WALTER, Steffen  
Steinbergstrasse 2 72764 Reutlingen  
DE

SINGH, Harpreet  
Immatix US, Inc. 2130 W. Holcombe Blvd.,  
Suite 11.3000 Houston, TX 77030  
US

(74) "ŽIVKO MIJATOVIĆ & PARTNERS" d.o.o.  
Sarajevo  
M.H. Uskufije 3, 71000 Sarajevo  
BA

(54) **NOVA IMUNOTERAPIJA PROTIV NEKO LIKO TUMORA, UKLJUČUJUĆI TUMORE NEURONA I MOZGA**

(57)

Peptid koji sadrži aminokiselinsku sekvencu prema ID BR. SEKV 9, naznačen time što je navedeni peptid ukupne dužine između 10 i 16 aminokiselina.

Broj ostalih patentnih zahtjeva: 14

(11) **BA/EP2945628**

(21) **E03544** (22) 2020-06-15

(26) SR

(31) 201361752842 P (32) 2013-01-15 (33) US  
(96) 14701865.9 2014-01-09

(97) 2015-11-25

(51) **A61K 31/4439**, **A61K 45/06**,  
**A61P 35/00**, **A61P 35/04**, **A61P 5/28**,  
**A61P 17/14**, **A61K 47/10**, **A61K 47/34**,  
**A61K 47/44**, **A61K 9/48**, **A61K 38/09**, **A61K 9/00**

(73) Aragon Pharmaceuticals, Inc.  
10990 Wilshire Blvd. Suite 300 Los  
Angeles, CA 90024  
US

(72) CHEN, Isan  
2777 San Clemente Terrace San Diego,  
California 92122  
US  
HAGER, Jeffrey H.  
13381 Benchley Road San Diego, California  
92130  
US  
MANEVAL, Edna Chow  
12892 Baywind Point San Diego, California  
92130  
US  
HERBERT, Mark R.  
4180 Amoroso Street San Diego, California  
92111  
US  
SMITH, Nicholas D.  
1204 Beryl Street San Diego, California  
92109  
US

(74) "LINEA SERVICES" d.o.o.  
Maršala Tita 29/IV, 71000 Sarajevo  
BA

(54) **MODULATOR ANDROGENOG RECEPTORA U KOMBINACIJI SA ABIRATERON ACETATOM I PREDNIZONOM ZA LIJEČENJE KANCERA PROSTATE**

(57)

1. Jedinjenje formule (I), ili njegova farmaceutski prihvatljiva so, za upotrebu u postupku lečenja metastatskog kancera prostate koji je rezistentan

na kastraciju, ne-metastatskog kancera prostate koji rezistentan na kastraciju, metastatskog kancera prostate koji je osjetljiv na kastraciju, ne-metastatskog kancera prostate koji je osjetljiv na kastraciju ili visoko rizičnog lokalizovanog kancera prostate kod muškog humanog pacijenta, koji obuhvata oralno davanje jedinjenja Formule (I), ili njegove farmaceutski prihvatljive soli,

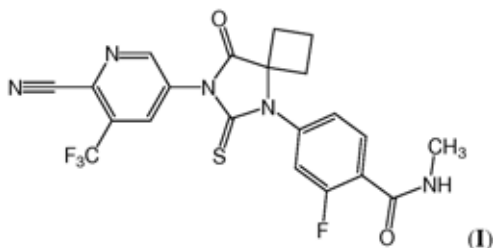

humanom muškom pacijentu kome je potreban takav tretman u dozi od oko 30 mg dnevno do oko 480 mg dnevno, u kombinaciji sa abirateron acetatom i prednizonom.

Broj ostalih patentnih zahtjeva: 12

(11) **BA/EP3326645**

(21) **E03545** (22) 2020-06-15

(26) SR

(31) 406365 P (32) 2010-10-25 (33) US  
406358 P 2010-10-25 US

(96) 17192860.9 2011-10-24

(97) 2018-05-30

(51) **A61K 39/00** , **A61K 39/395** ,  
**C07K 16/28** , **G01N 33/566** ,  
**G01N 33/68**

(73) Biogen MA Inc.  
225 Binney Street Cambridge, MA 02142  
US

(72) CHACKERIAN, Alissa A.  
895 Hazelnut Court Sunnyvale, CA 94087  
US

(74) "ŽIVKO MIJATOVIĆ & PARTNERS" d.o.o.  
Sarajevo  
M.H. Uskufije 3, 71000 Sarajevo  
BA

(54) **METODE ZA ODREĐIVANJE RAZLIKA  
U ALFA-4 INTEGRINSKOJ AKTIVNOSTI  
POMOĆU KORELACIJSKIH RAZLIKA U  
RAZINAMA SVCAM I/ILI SMADCAM**

(57)

*In vitro* metoda određivanja razlike u alfa-4 integrinskoj aktivnosti kod pojedinca s bolešću ili poremećajem odabranim iz skupine koja se sastoji od multiple skleroze i upalne bolesti crijeva, sadrži:

a) mjerenje topive molekule u prvom biološkom uzorku tjelesne tekućine odabranoj iz skupine koja se sastoji od krvi, seruma i plazme i dobivene od pojedinca neposredno prije primjene alfa-4 integrinskog inhibitora;  
b) mjerenje topive molekule u drugom biološkom uzorku, pri čemu je drugi biološki uzorak odabran iz skupine koja se sastoji od krvi, seruma i plazme i bio je dobiven od pojedinca u roku od trideset jednog dana nakon primjene alfa-4 integrinskog inhibitora;  
c) određivanje postoji li smanjenje u razinama topive molekule između prvog i drugog biološkog uzorka, pri čemu smanjenje korelira sa smanjenjem alfa-4 integrinske aktivnosti kod pojedinca, i time

određuje postoji li razlika u alfa-4 integrinskoj aktivnosti kod pojedinca nakon primjene alfa-4 integrinskog inhibitora u usporedbi sa prije primjene alfa-4 integrinskog inhibitora; i d) određivanje da li je potrebna prilagodba u liječenju pojedinca, pri čemu nikakvo smanjenje ili statistički beznačajno smanjenje ( $p > 0.05$ ) u razinama topive molekule između prvog i drugog biološkog uzorka ukazuje na neučinkovitu reakciju na alfa-4 integrinski inhibitor koji zahtijeva prilagodbu liječenja pojedinca, pri čemu je topiva molekula sVCAM i/ili sMAdCAM, i pri čemu alfa-4 integrinski inhibitor je anti-alfa-4 integrinsko antitijelo.

Broj ostalih patentnih zahtjeva: 13

(11) **BA/EP2642980**

(21) **E03546** (22) 2020-06-16

(26) HR

(31) 416662 P (32) 2010-11-23 (33) US  
(96) 11794307.6 2011-11-23

(97) 2013-10-02

(51) **A61K 9/14** , **A61K 31/137** , **A61K 9/00** , **A61P 25/18**

(73) Amgen Inc.  
One Amgen Center Drive Thousand Oaks,  
CA 91320-1799  
US

(72) BI, Mingda  
3853 Santa Lucia Street Simi Valley,  
California 93063  
US  
ALVAREZ-NUNEZ, Fernando  
3866 Briar Ridge Court Newbury Park,  
California 91320  
US  
ALVAREZ, Francisco Javier  
817 Paseo De Leon Newbury Park,  
California 91320  
US

(74) "INTELBIRO" d.o.o.  
M.H. Uskufije 3, 71000 Sarajevo  
BA

(54) **PEDIJATRIJSKA FORMULACIJA**

(57)

1. Praškasta formulacija koja sadrži terapijski učinkovitu količinu (R)-N-[-1-(1-naftil)etil]-3-[3-(trifluorometil)fenil]propan-1-amin hidroklorida pomiješanog s najmanje 2% m/m do 5% m/m silicijevog dioksida.

Broj ostalih patentnih zahtjeva: 14



(11) **BA/EP3197868**(21) **E03547** (22) 2020-06-17

(26) HR

(31)201462056284 P (32)2014-09-26 (33)US  
(96) 15844057.8 2015-09-23

(97) 2017-08-02

(51) **C07D 209/52** , **A61P 25/28** ,  
**A61K 31/403**(73) Cadent Therapeutics, Inc.  
60 Hamilton Street Cambridge, MA 02139  
US(72) ANDERSON, David R.  
32 Fawn Run Salem, CT 06420  
US  
VOLKMANN, Robert A.  
135 Dogwood Lane Mystic, CT 06355  
US  
MENNITI, Frank S.  
135 Dogwood Lane Mystic, CT 06355  
US(74) "INTELBIRO" d.o.o.  
M.H. Uskufije 3, 71000 Sarajevo  
BA(54) **N-ALKILARIL-5-OKSIARIL-OKTAHIDRO-  
CIKLOPENTA[C]PIROL NEGATIVNI  
ALOSTERIČKI MODULATORI NR2B**

(57)

1. Spoj s formulom I:

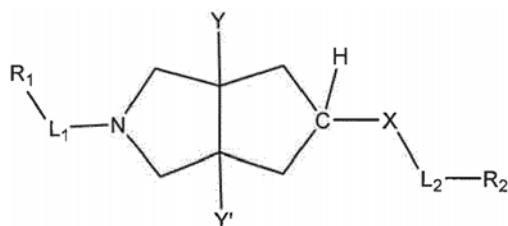

(I)

ili njegova farmaceutski prihvatljiva sol, solvat, hidrat, tautomer, ili stereoizomer, naznačen time što:

$L_1$  je ravni ili razgranati  $C_1-C_5$  alkil supstituiran s OH;

svaki  $R_{10}$  i  $R_{10}'$  je neovisno odabran iz skupine koju čine H;  $C_1-C_6$  alkil nesupstituiran ili supstituiran s jednim ili više supstituenata odabranih iz skupine

koju čine OH,  $O-C_1-C_5$  alkil,  $OPPO_3^{-2}M_2$ ,  $OP(O)(OH)_2$ ,  $OC(O)-C_1-C_6$  alkil, te  $OC(O)-C_1-C_6$  alkil gdje M jejednovalentni metalni kation; i  $C_3-C_{18}$  cikloalkil nesupstituiran ili supstituiran s jednim ili više supstituenata odabranih iz skupine koju čine OH i  $O-C_1-C_5$  alkil pod uvjetom da na bilo koji ugljik nije vezan više od jednog kisika; ili  $R_{10}$  i  $R_{10}'$ , zajedno s dušikom na koji su oni vezani može tvoriti heterocikl;

$R_1$  je  $C_3-C_{18}$  cikloalkil, aril, ili heteroaril, svaki od kojih je nesupstituiran ili supstituiran s jednim ili više supstituenata odabranih iz skupine koju čine OH, CN, halogen,  $-C_1-C_6$  alkilaril,  $-O-C_1-C_6$  alkilaril,  $O-R_{10}$ ,  $OPO_3^{-2}M_2$ ,  $OP(O)(OH)_2$ , SH,  $S-R_{10}$ ,  $C_1-C_5$  alkil, razgranati  $C_1-C_6$  alkil,  $NH_2$ ,  $NHR_{10}$ ,  $NHS(O)_2R_{10}$ ,  $N(R_{10})(R_{10}')$ , i  $NHCOR_{10}$  gdje M je jednovalentni metalni kation;

X je odabran od O, S,  $-S(O)-$ , i  $-S(O)_2-$ ;

Y i Y' su neovisno H, halogen, ili  $C_1-C_5$  alkil;

$L_2$  je veza;

$R_2$  je fenil nesupstituiran ili supstituiran s jednim ili više supstituenata odabranih iz skupine koju čine halogen, OH,  $OR_{10}$ , CN,  $NH_2$ ,  $NHR_{10}$ ,  $N(R_{10})(R_{10}')$ , SH,  $SR_{10}$ ,  $SOR_{10}$ ,  $SO_2R_{10}$ ,  $SO_2NHR_{10}$ ,  $SO_2N(R_{10})(R_{10}')$ ,  $CONH_2$ ,  $CONR_{10}$ , i  $CON(R_{10})(R_{10}')$ ; pri čemu je aril ciklička, aromatska skupina ugljikovodika s 1 ili 2 aromatska prstena; i pri čemu heteroaril je monociklički, biciklički ili policiklički aromatski radikal s 5 do 10 atoma u prstenu i koji sadrži jedan ili više prstenskih heteroatoma odabranih od N, O ili S, a preostali atomi prstena su C.

Broj ostalih patentnih zahtjeva: 17

(11) **BA/EP3523301**(21) **E03548** (22) 2020-06-17

(26) HR

(31) 201662406252 P (32) 2016-10-10 (33) US

201762447850 P 2017-01-18 US

201762491164 P 2017-04-27 US

201762554817 P 2017-09-06 US

201762566093 P 2017-09-29 US

(96) 17787843.6 2017-10-10

(97) 2019-08-14

(51) **C07D 471/04** , **A61K 31/437** ,  
**A61P 35/00**(73) Array Biopharma Inc.  
3200 Walnut Street Boulder, CO 80301  
US(72) ANDREWS, Steven W.  
c/o Array BioPharma Inc., 3200 Walnut  
Street, Boulder, Colorado 80301  
USARONOW, Sean  
c/o Array BioPharma Inc., 3200 Walnut  
Street, Boulder, Colorado 80301  
USBLAKE, James F.  
c/o Array BioPharma Inc., 3200 Walnut  
Street, Boulder, Colorado 80301  
USBRANDHUBER, Barbara J.  
c/o Array BioPharma Inc., 3200 Walnut  
Street, Boulder, Colorado 80301  
USCOOK, Adam  
c/o Array BioPharma Inc., 3200 Walnut  
Street, Boulder, Colorado 80301  
USHAAS, Julia  
c/o Array BioPharma Inc., 3200 Walnut  
Street, Boulder, Colorado 80301  
USJIANG, Yutong  
c/o Array BioPharma Inc., 3200 Walnut  
Street, Boulder, Colorado 80301  
USKOLAKOWSKI, Gabrielle R.  
c/o Array BioPharma Inc., 3200 Walnut  
Street, Boulder, Colorado 80301  
USMCFADDIN, Elizabeth A.  
c/o Array BioPharma Inc., 3200 Walnut  
Street, Boulder, Colorado 80301  
USMCKENNEY, Megan L.  
c/o Array BioPharma Inc., 3200 Walnut  
Street, Boulder, Colorado 80301  
USMCNULTY, Oren T.  
c/o Array BioPharma Inc., 3200 Walnut  
Street, Boulder, Colorado 80301  
USMETCALF, Andrew T.  
c/o Array BioPharma Inc., 3200 Walnut  
Street, Boulder, Colorado 80301  
USMORENO, David A.  
c/o Array BioPharma Inc., 3200 Walnut  
Street, Boulder, Colorado 80301  
USTANG, Tony P.  
c/o Array BioPharma Inc., 3200 Walnut  
Street, Boulder, Colorado 80301  
USREN, Li  
c/o Array BioPharma Inc., 3200 Walnut  
Street, Boulder, Colorado 80301  
US(74) "INTELBIRO" d.o.o.  
M.H. Uskufije 3, 71000 Sarajevo  
BA(54) **SUPSTITUIRANI SPOJEVI  
PIRAZOLO[1,5-a]PIRIDINA KAO  
INHIBITORI RET-KINAZE**

(57)

Spoj Formule I:

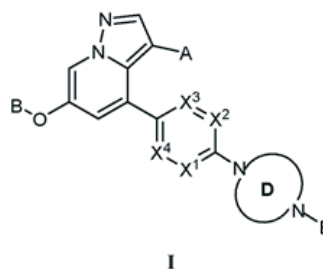
i njegove farmaceutski prihvatljive soli i solvati,  
 **naznačen time što:**X<sup>1</sup>, X<sup>2</sup>, X<sup>3</sup> i X<sup>4</sup> su neovisno CH, CF, CCH<sub>3</sub> ili N, gdje su  
nula, jedan ili dva od X<sup>1</sup>, X<sup>2</sup>, X<sup>3</sup> i X<sup>4</sup> N;A je H, CN, Cl, CH<sub>3</sub>-, CH<sub>3</sub>CH<sub>2</sub>-, ciklopropil, -CH<sub>2</sub>CN ili  
-CH(CN)CH<sub>3</sub>;

B je

- (a) vodik,
- (b) C1-C6 alkil, koji može biti supstituiran s 1-3 fluora,
- (c) hidroksiC2-C6 alkil-, gdje alkilni dio može biti supstituiran s 1-3 fluora ili C3-C6 cikloalkilidenskim prstenom,
- (d) dihidroksiC3-C6 alkil-, gdje alkilni dio može biti supstituiran s C3-C6 cikloalkilidenskim prstenom,
- (e) (C1-C6 alkoksi)C1-C6 alkil-, koji može biti supstituiran s 1-3 fluora,
- (f) (R<sup>1</sup>R<sup>2</sup>N)C1-C6 alkil-, gdje navedeni alkilni dio može biti supstituiran s OH, te gdje su R<sup>1</sup> i R<sup>2</sup> neovisno H ili C1-C6 alkil (koji može biti supstituiran s 1-3 fluora);
- (g) hetAr<sup>1</sup>C1-C3 alkil-, gdje je hetAr<sup>1</sup> 5-6-eročlani heteroarilni prsten s 1-3 heteroatoma u prstenu, koje se neovisno bira između N, O i S i može biti supstituiran s jednim ili više neovisno biranih C1-C6 alkilnih supstituenata;
- (h) (C3-C6 cikloalkil)C1-C3 alkil-, gdje navedeni cikloalkil može biti supstituiran s OH,
- (i) (hetCyc<sup>a</sup>)C1-C3 alkil-,
- (j) hetCyc<sup>a</sup>-;
- (k) C3-C6 cikloalkil-, gdje navedeni cikloalkil može biti supstituiran s OH,
- (l) (C1-C4 alkil)C(=O)O-C1-C6 alkil-, gdje svaki od C1-C4 alkilnog i C1-C6 alkilnog dijela može biti i neovisno supstituiran s 1-3 fluora, ili
- (m) (R<sup>1</sup>R<sup>2</sup>N)C(=O)C1-C6 alkil-, gdje su R<sup>1</sup> i R<sup>2</sup> neovisno H ili C1-C6 alkil (koji može biti supstituiran s 1-3 fluora);

hetCyc<sup>a</sup>- je 4-6-eročlani heterociklički prsten s 1-2 heteroatoma u prstenu, koje se neovisno bira između N i O, koji može biti supstituiran s jednim ili više supstituenata, koje se neovisno bira između OH, C1-C6 alkil (koji može biti supstituiran s 1-3 fluora), hidroksiC1-C6 alkil-, C1-C6 alkoksi, (C1-C6 alkil)C(=O)-, (C1-C6 alkoksi)C1-C6 alkil- i fluora, ili, gdje je hetCyc<sup>a</sup> supstituiran s okso;

Prsten D je (i) zasićeni 4-7-eročlani heterociklički prsten s dva atoma dušika u prstenu, (ii) zasićeni

7-9-eročlani premošteni heterociklički prsten s dva atoma dušika u prstenu, koji može imati treći heteroatom u prstenu koji je kisik, (iii) zasićeni 7-11-eročlani heterospirociklički prsten s dva atoma dušika u prstenu, ili (iv) zasićeni 9-10-eročlani biciklički kondenzirani heterociklički prsten s dva atoma dušika u prstenu, gdje svaki od navedenih prstena može biti supstituiran s (a) jednom do četiri skupine, koje se neovisno bira između halogena, OH, C1-C3 alkila, koji može biti supstituiran s 1-3 fluora, ili C1-C3 alkoksi, koji može biti supstituiran s 1-3 fluora, (b) C3-C6 cikloalkilidenskim prstenom, ili (c) okso skupinom;

E je

- (a) vodik,
- (b) C1-C6 alkil, koji može biti supstituiran s 1-3 fluora,
- (c) (C1-C6 alkoksi)C1-C6 alkil-, koji može biti supstituiran s 1-3 fluora,
- (d) (C1-C6 alkil)C(=O)-, gdje navedeni alkilni dio može biti supstituiran s 1-3 fluora ili s R<sup>e</sup>R<sup>h</sup>N-supstituent, gdje su R<sup>e</sup> i R<sup>h</sup> neovisno H ili C1-C6 alkil,
- (e) (hidroksiC2-C6 alkil)C(=O)-, koji može biti supstituiran s 1-3 fluora,
- (f) (C1-C6 alkoksi)C(=O)-,
- (g) (C3-C6 cikloalkil)C(=O)-, gdje navedeni cikloalkil može biti supstituiran s jednim ili više supstituenata, koje se neovisno bira između C1-C6 alkil, C1-C6 alkoksi, OH, te (C1-C6 alkoksi)C1-C6 alkil-, ili je navedeni cikloalkil supstituiran s 5-6-eročlanim heteroarilni prsten s 1-3 heteroatoma u prstenu, koje se neovisno bira između N i O,
- (h) Ar<sup>1</sup>C1-C6 alkil-,
- (i) Ar<sup>1</sup>(C1-C6 alkil)C(=O)-, gdje navedeni alkilni dio može biti supstituiran s OH, hidroksiC1-C6 alkil-, C1-C6 alkoksi, R<sup>m</sup>R<sup>n</sup>N- ili R<sup>m</sup>R<sup>n</sup>N-CH<sub>2</sub>-, gdje je svaki R<sup>m</sup> i R<sup>n</sup> neovisno H ili C1-C6 alkil,
- (j) hetAr<sup>2</sup>C1-C6 alkil-, gdje alkilni dio može biti supstituiran s 1-3 fluora,
- (k) hetAr<sup>2</sup>(C1-C6 alkil)C(=O)-, gdje navedeni alkilni dio može biti supstituiran s OH, hidroksiC1-C6 alkil- ili C1-C6 alkoksi,

- (l)  $\text{hetAr}^2\text{C}(=\text{O})-$ ,
- (m)  $\text{hetCyc}1\text{C}(=\text{O})-$ ,
- (n)  $\text{hetCyc}1\text{C}1-\text{C}6$  alkil-,
- (o)  $\text{R}^3\text{R}^4\text{NC}(=\text{O})-$ ,
- (p)  $\text{Ar}^1\text{N}(\text{R}^3)\text{C}(=\text{O})-$ ,
- (q)  $\text{hetAr}^2\text{N}(\text{R}^3)\text{C}(=\text{O})-$ ,
- (r)  $(\text{C}1-\text{C}6 \text{ alkil})\text{SO}_2-$ , gdje alkilni dio može biti supstituiran s 1-3 fluora,
- (s)  $\text{Ar}^1\text{SO}_2-$ ,
- (t)  $\text{hetAr}^2\text{SO}_2-$ ,
- (u) N-(C1-C6 alkil)piridinonil,
- (v)  $\text{Ar}^1\text{C}(=\text{O})-$ ,
- (w)  $\text{Ar}^1\text{O}-\text{C}(=\text{O})-$ ,
- (x)  $(\text{C}3-\text{C}6 \text{ cikloalkil})(\text{C}1-\text{C}6 \text{ alkil})\text{C}(=\text{O})-$ ,
- (y)  $(\text{C}3-\text{C}6 \text{ cikloalkil})(\text{C}1-\text{C}6 \text{ alkil})\text{SO}_2-$ , gdje alkilni dio može biti supstituiran s 1-3 fluora,
- (z)  $\text{Ar}^1(\text{C}1-\text{C}6 \text{ alkil})\text{SO}_2-$ ,
- (aa)  $\text{hetCyc}1-\text{O}-\text{C}(=\text{O})-$ ,
- (bb)  $\text{hetCyc}1\text{CH}_2\text{C}(=\text{O})-$ ,
- (cc)  $\text{hetAr}^2$ , ili
- (dd) C3-C6 cikloalkil;

$\text{Ar}^1$  je fenil, koji može biti supstituiran s jednim ili više supstituenata, koje se neovisno bira iz skupine koju čine halogen, CN, C1-C6 alkil (koji može biti supstituiran s 1-3 fluora), C1-C6 alkoksi (koji može biti supstituiran s 1-3 fluora),  $\text{R}^e\text{R}^f\text{N}-$ , gdje su  $\text{R}^e$  i  $\text{R}^f$  neovisno H ili C1-C6 alkil,  $(\text{R}^p\text{R}^q\text{N})\text{C}1-\text{C}6$  alkoksi-, gdje su  $\text{R}^p$  i  $\text{R}^q$  neovisno H ili C1-C6 alkil, te  $(\text{hetAr}^a)$  C1-C6 alkil-, gdje je  $\text{hetAr}^a$  5-6-eročlani heteroarilni prsten s 1-2 atoma dušika u prstenu, ili je  $\text{Ar}^1$  fenilni prsten kondenziran s 5-6-eročlanim heterocikličkim prstenom s 1-2 heteroatoma u prstenu, koje se neovisno bira između N i O;

$\text{hetAr}^2$  je 5-6-eročlani heteroarilni prsten s 1-3 heteroatoma u prstenu, koje se neovisno

bira između N, O i S, ili 9-10-eročlani biciklički heteroarilni prsten s 1-3 atoma dušika u prstenu, gdje  $\text{hetAr}^2$  može biti supstituiran s jednim ili više supstituenata, koje se neovisno bira iz skupine koju čine halogen, CN, C1-C6 alkil (koji može biti supstituiran s 1-3 fluora), C1-C6 alkoksi (koji može biti supstituiran s 1-3 fluora),  $(\text{C}1-\text{C}6 \text{ alkoksi})\text{C}1-\text{C}6$  alkil-(koji može biti supstituiran s 1-3 fluora),  $\text{R}^e\text{R}^f\text{N}-$ , gdje su  $\text{R}^e$  i  $\text{R}^f$  neovisno H ili C1-C6 alkil, OH,  $(\text{C}1-\text{C}6 \text{ alkoksi})\text{C}1-\text{C}6$  alkoksi- i C3-C6 cikloalkil;

$\text{hetCyc}1$  je 4-6-eročlani zasićeni heterociklički prsten s 1-2 heteroatoma u prstenu, koje se neovisno bira između N, O i S, gdje navedeni heterociklički prsten može biti supstituiran s jednim ili više supstituenata, koje se neovisno bira između C1-C6 alkoksi i halogena;

$\text{R}^3$  je H ili C1-C6 alkil; i

$\text{R}^4$  je C1-C6 alkil.

Broj ostalih patentnih zahtjeva: 21

**(11) BA/EP3456333**(21) **E03549** (22) 2020-06-18

(26) SR

(31)201261734941 P (32)2012-12-07 (33)US  
201361799069 P 2013-03-15 US  
201313841711 2013-03-15 US  
201361900347 P 2013-11-05 US

(96) 18196690.4 2013-11-15

(97) 2019-03-20

(51) **A61K 31/7088** , **A61K 31/7125** ,  
**A61P 35/00** , **A61P 35/02** , **A61P**  
**7/00** , **A61P 7/06**(73) Geron Corporation  
919 E. Hillsdale Blvd. Foster City, CA 94404  
US(72) STUART, Monic J.  
2828 Churchill Drive Hillsborough, CA  
94010  
US  
KELSEY, Stephen  
1468 Hamilton Avenue Palo Alto, CA 94301  
US(74) "ŽIVKO MIJATOVIĆ & PARTNERS" d.o.o.  
Sarajevo  
M.H. Uskufije 3, 71000 Sarajevo  
BA**(54) UPOTREBA INHIBITORA TELOMERAZE  
IMETELSTATA ZA LIJEČENJE  
MIJELODISPLASTIČNOG SINDROMA**

(57)

Inhibitor telomeraze za upotrebu u ublažavanju najmanje jednog simptoma koji je rezultat mijelodisplastičnog sindroma kod individue, pri čemu, inhibitor telomeraze je imetelstat ili njegova farmaceutski prihvatljiva so.

Broj ostalih patentnih zahtjeva: 27

**(11) BA/EP3368541**(21) **E03550** (22) 2020-06-30

(26) SR

(31)201562248632 P (32)2015-10-30 (33)US  
201662281964 P 2016-01-22 US  
201662323034 P 2016-04-15 US

(96) 16860883.4 2016-10-28

(97) 2018-09-05

(51) **C07F 5/02** , **C07F 5/04** , **A61K**  
**31/69** , **A61P 35/00** , **A61K**  
**39/395** , **A61K 45/06** , **C07K 16/28**  
**, A61K 39/00**(73) Calithera Biosciences, Inc.  
343 Oyster Point Boulevard Suite 200  
South San Francisco, CA 94080  
US(72) SJOGREN, Eric B.  
442 Dell Avenue Mountain View, CA 94043  
US  
LI, Jim  
56 Otsego Avenue San Francisco, CA  
94112  
US  
VAN ZANDT, Michael  
91 Golden Hill Drive Guilford, CT 06437  
US  
WHITEHOUSE, Darren  
40 Fishing Brook Road Westbrook, CT  
06498  
US(74) "INTELBIRO" d.o.o.  
M.H. Uskufije 3, 71000 Sarajevo  
BA**(54) SUPSTANCE I POSTUPCI ZA  
INHIBIRANJE AKTIVNOSTI ARGINAZE**

(57)

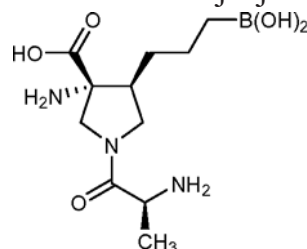
**1. Jedinjenje koje ima strukturu:**

ili njegova farmaceutski prihvatljiva so.

Broj ostalih patentnih zahtjeva: 28

(11) **BA/EP3464271**

(21) **E03564** (22) 2020-07-13

(26) BS

(31) 201609517 (32) 2016-05-31 (33) GB

201662343363 P 2016-05-31 US

201702044 2017-02-08 GB

201762456219 P 2017-02-08 US

(96) 17728593.9 2017-05-31

(97) 2019-04-10

(51) **C07D 401/14** , **C07D 401/10** ,

**C07D 403/06** , **C07D 403/14** ,

**A61K 31/4439** , **A61K 31/444** ,

**A61K 31/501** , **A61K 31/506** ,

**A61K 31/4155** , **A61P 27/00**

(73) Kalvista Pharmaceuticals Limited  
Porton Science Park Bybrook Road Porton  
Down Wiltshire SP4 0BF  
GB

(72) DAVIE, Rebecca Louise  
c/o KALVISTA PHARMACEUTICALS  
LIMITED Building 227 Tetricus Science  
Park Porton Down Salisbury SP4 0JQ  
GB

EDWARDS, Hannah Joy  
c/o KALVISTA PHARMACEUTICALS  
LIMITED Building 227 Tetricus Science  
Park Porton Down Salisbury SP4 0JQ  
GB

EVANS, David Michael  
c/o KALVISTA PHARMACEUTICALS  
LIMITED Building 227 Tetricus Science  
Park Porton Down Salisbury SP4 0JQ  
GB

HODGSON, Simon Teanby  
Orchard House The Avenue Ampthill  
Bedfordshire MK45 2NR  
GB

PETHEN, Stephen John  
c/o KALVISTA PHARMACEUTICALS  
LIMITED Building 227 Tetricus Science  
Park Porton Down Salisbury SP4 0JQ  
GB

ROOKER, David Philip  
c/o KALVISTA PHARMACEUTICALS  
LIMITED Building 227 Tetricus Science  
Park Porton Down Salisbury SP4 0JQ  
GB

(74) "LINEA SERVICES" d.o.o.  
Maršala Tita 29/IV, 71000 Sarajevo  
BA

(54) **DERIVATI PIRAZOLA KAO INHIBITORI  
KALIKREINA PLAZME**

(57)

1. Jedinjenje izabrano iz grupe koja se sastoji iz:

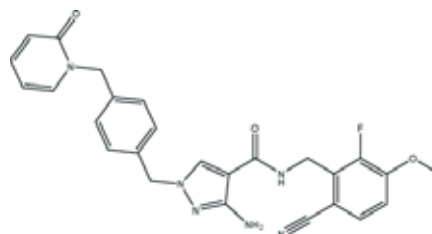
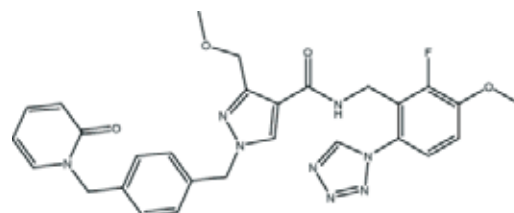
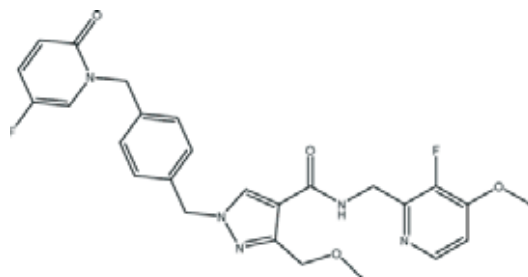
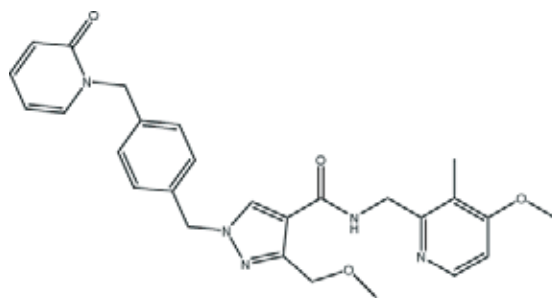
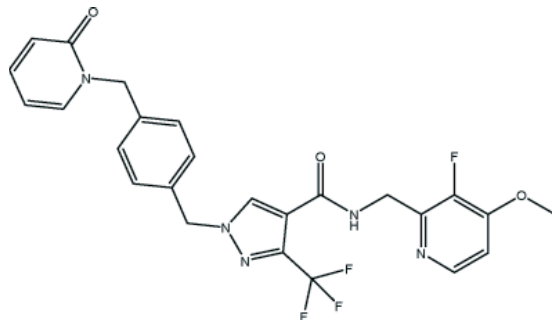

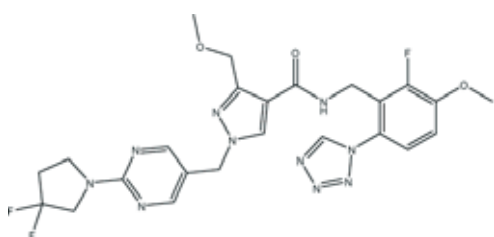
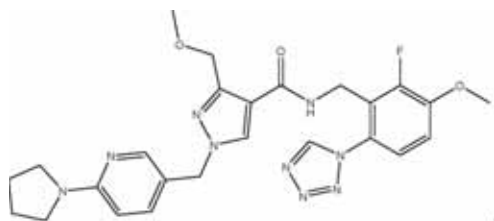

i njihovih farmaceutski prihvatljivih soli i solvata.

Broj ostalih patentnih zahtjeva: 14

(11) **BA/EP3386991**

(21) **E03570** (22) 2020-07-27

(31)201562265836 P (32)2015-12-10 (33)US

(96) 16820106.9 2016-12-09

(97) 2018-10-17

(51) **C07D 495/16** , **C07D 519/00** ,  
**A61K 31/519** , **A61P 35/00** , **A61P**  
**37/00** , **A61P 19/00**

(73) Janssen Pharmaceutica NV  
 Turnhoutseweg 30, 2340 Beerse  
 BE

(72) ARORA, Nidhi  
 3210 Merryfield Row San Diego, California  
 92121  
 US

BACANI, Genesis M.  
 3210 Merryfield Row San Diego, California  
 92121  
 US

BARBAY, Joseph Kent  
 Welsh&McKean Roads Spring House,  
 Pennsylvania 19477  
 US

BEMBENEK, Scott D.  
 3210 Merryfield Row San Diego, California  
 92121  
 US

CAI, Min  
 c/o Hutchinson Medipharma Limited  
 Building 4 720 Cailun Road Zhangjian Hi-  
 Tech Park Shanghai 201203  
 CN

CHEN, Wei  
 c/o Hutchinson Medipharma Limited  
 Building 4 720 Cailun Road Zhangjian Hi-  
 Tech Park Shanghai 201203  
 CN

DECKHUT, Charlotte Pooley  
 3210 Merryfield Row San Diego, California  
 92121  
 US

EDWARDS, James P.  
 3210 Merryfield Row San Diego California  
 92121  
 US

GHOSH, Brahmananda  
 1400 McKean Road Spring House,  
 Pennsylvania 19477  
 US

KREUTTER, Kevin  
 c/o Janssen Research&Development  
 LLC 1400 McKean Road Spring House,

Pennsylvania 19477  
 US  
 LI, Gang  
 c/o Hutchinson Medipharma Limited  
 Building 4 720 Cailun Road Zhangjian Hi-Tech Park Shanghai 201203  
 CN  
 TICHENOR, Mark S.  
 3210 Merryfield Row San Diego, California 92121  
 US  
 VENABLE, Jennifer D.  
 3210 Merryfield Row San Diego, California 92121  
 US  
 WEI, Jianmei  
 3210 Merryfield Row San Diego, California 92121  
 US  
 WIENER, John J. M.  
 3210 Merryfield Row San Diego, California 92121  
 US  
 WU, Yao  
 c/o Hutchinson Medipharma Limited  
 Building 4 720 Cailun Road Zhangjian Hi-Tech Park Shanghai 201203  
 CN  
 XIAO, Kun  
 c/o Hutchinson Medipharma Limited  
 Building 4 720 Cailun Road Zhangjian Hi-Tech Park Shanghai 201203  
 CN  
 ZHANG, Feihuang  
 c/o Hutchinson Medipharma Limited  
 Building 4 720 Cailun Road Zhangjian Hi-Tech Park Shanghai 201203  
 CN  
 ZHU, Yaoping  
 c/o Hutchinson Medipharma Limited  
 Building 4 720 Cailun Road Zhangjian Hi-Tech Park Shanghai 201203  
 CN

(57)

1. Jedinjenje formule (I):

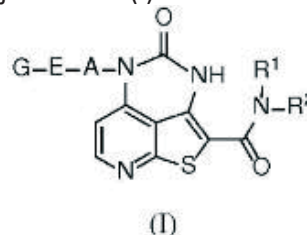

gde

R<sub>1</sub> je H;

R<sub>2</sub> je izabran iz grupe koju čine: CH<sub>2</sub>-cikloheksil, gde cikloheksil je opciono supstituisan sa OH; 3-hidroksiadamantan-1-il; i C<sub>3-6</sub>-cikloalkil opciono supstituisan sa 1, 2, ili 3 supstituenata, od kojih je svaki nezavisno izabran iz grupe koju čine: OH, halogen, C<sub>1-6</sub>-alkil, C<sub>1-6</sub>-haloalkil, OC<sub>1-6</sub>-alkil, CN, NR<sub>6</sub>R<sub>7</sub>, NR<sub>8</sub>-C(O)H, NR<sub>8</sub>-C(O)-C<sub>1-6</sub>-alkil, NR<sub>8</sub>-C(O)-C<sub>1-6</sub>-haloalkil, NR<sub>8</sub>-C(O)-O-C<sub>1-6</sub>-alkil, NR<sub>8</sub>-C(O)-C<sub>1-6</sub>-alk-OH, NR<sub>8</sub>-C(O)-C<sub>1-6</sub>-alk-NR<sub>6</sub>R<sub>7</sub>, i NR<sub>8</sub>-C(O)-C(R<sub>3</sub>)=CR<sub>4</sub>(R<sub>5</sub>); gde

R<sub>3</sub> je izabran iz grupe koju čine: H, CN, halogen, C<sub>1-6</sub>-haloalkil, i C<sub>1-6</sub>-alkil;

R<sub>4</sub> i R<sub>5</sub> su svaki nezavisno izabrani iz grupe koju čine: H; C<sub>0-6</sub>-alk-NR<sub>6</sub>R<sub>7</sub>; C<sub>1-6</sub>-alk-O-C<sub>1-6</sub>-alkil; C<sub>3-6</sub>-cikloalkil; heterocikloalkil opciono supstituisan sa C<sub>1-6</sub>-alkil; i -linker-PEG-Biotin;

R<sub>6</sub> i R<sub>7</sub> su svaki nezavisno izabrani iz grupe koju čine:

H, C<sub>1-6</sub>-alkil, C(O)H, i CN; i  
 R<sub>3</sub> je H;

ili R<sub>1</sub> i R<sub>2</sub>, zajedno sa azotovim atomom za koji su vezani, obrazuju piperidini prsten opciono supstituisan sa NR<sub>6</sub>R<sub>7</sub>, gde R<sub>6</sub> i R<sub>7</sub> su svaki nezavisno izabrani iz grupe koju čine: H; C<sub>1-6</sub>-alkil; NR<sub>8</sub>-C(O)-C<sub>1-6</sub>-alkil; i NR<sub>8</sub>-C(O)-C(R<sub>3</sub>)=CR<sub>4</sub>(R<sub>5</sub>), gde R<sub>3</sub> je H ili CN; R<sub>4</sub> je H; i R<sub>5</sub> je H ili ciklopropil;

A je izabran iz grupe koju čine: piridil; fenil; pirimidinil; pirazinil; piridin-2(1H)-on; i piridazinil; gde A je opciono supstituisan sa 1, 2, ili 3 supstituenata, od kojih je svaki nezavisno izabran iz grupe koju čine: halogen, C<sub>1-6</sub>-alkil, C<sub>1-6</sub>-haloalkil, i OC<sub>1-6</sub>-alkil;

E je izabran iz grupe koju čine: O, veza, i CH<sub>2</sub>;

G je izabran iz grupe koju čine: H; halogen; C<sub>1-</sub>

(74) "LINEA SERVICES" d.o.o.  
 Maršala Tita 29/IV, 71000 Sarajevo  
 BA

(54) **POLICIKLIČNA JEDINJENJA KAO INHIBITORI BRUTONOVE TIROZIN KINAZE**



alkil; C<sub>1-6</sub>haloalkil; NH(C<sub>1-6</sub>alkil); C<sub>3-6</sub>cikloalkil; fenil; pirimidinil; piridil; piridazinil; piridin-2(1H)-on; heterocikloalkil koji sadrži kiseonikov heteroatom; i fenil-CH<sub>2</sub>-O-fenil, gde -O-fenil je supstituisan sa CN; gde fenil; piridil; piridazinil; i piridin-2(1H)-on je opciono supstituisan sa 1, 2, ili 3 supstituenata, od kojih je svaki nezavisno izabran iz grupe koju čine:

halogen, C<sub>1-6</sub>alkil, C<sub>1-6</sub>haloalkil, OC<sub>1-6</sub>haloalkil, i OC<sub>1-6</sub>alkil; i njegovi stereoizomeri i izotopske varijante; i njegove farmaceutski prihvatljive soli.

Broj ostalih patentnih zahtjeva: 18

(11) **BA/EP3286291**

(21) **E03595** (22) 2020-08-14

(26) SR

(31) UB20150028 (32) 2015-04-22 (33) IT  
(96) 16726169.2 2016-04-20

(97) 2018-02-28

(51) **C11D 3/38**

(73) Copma S.C.A.R.L.

Via Veneziani 32 44100 Ferrara  
IT

(72) RODOLFI, Alberto

Via Sarti 25 44042 Cento (Ferrara)  
IT

CASELLI, Elisabetta

Via Acquedotto 61 44123 Ferrara  
IT

(74) "ŽIVKO MIJATOVIĆ & PARTNERS" d.o.o.

Sarajevo

M.H. Uskufije 3, 71000 Sarajevo  
BA

(54) **PROIZVOD ZA ČIŠĆENJE,  
SANITIZACIJU I HIGIJENSKU OBRADU**

(57)

Proizvod za čišćenje, sanitizaciju i higijensku obradu, koji sadrži: osnovni rastvor sa deterdžentom, sredstvom za sanitizaciju i higijensko delovanje, a koji sadrži najmanje surfaktant izabran od nejonskih surfaktanata, katjonskih surfaktanata i amfoternih surfaktanata; spore probiotskih bakterija pomešane sa ovim osnovnim rastvorom; koji se karakteriše time što dodatno sadrži bakteriofagne elemente pomešane sa ovim osnovnim rastvorom i koji ima baktericidno dejstvo na prethodno definisane nepoželjne bakterijske vrste koje su prisutne na kontaminiranim površinama, pri čemu su ovi bakteriofagni elementi, u sadejstvu sa sporama probiotskih bakterija, u stanju da sprovedu kombinovano i sinergističko delovanje protiv štetnih mikroorganizama.

Broj ostalih patentnih zahtjeva: 7

---

---

(11) **BA/EP3283107**

(21) **E03599** (22) 2020-08-19

(26) BS

(31) 201562149325 P (32) 2015-04-17 (33) US

201562265268 P 2015-12-09 US

201562269000 P 2015-12-17 US

201662303855 P 2016-03-04 US

(96) 16718835.8 2016-04-15

(97) 2018-02-21

(51) **A61K 39/395** , **C07K 16/28**

(73) Bristol-Myers Squibb Company  
Route 206 and Province Line Road  
Princeton, NJ 08543  
US

(72) SADINENI, Vikram  
Rt. 206&Province Line Road Princeton, New  
Jersey 08543  
US  
QUAN, Yong  
Rt. 206&Province Line Road Princeton, New  
Jersey 08543  
US  
KASERER, Wallace  
9 Vaccaro Road Lawrence Township, New  
Jersey 08648  
US

(74) "MSA IP"  
Hamdije Kapidžića 12, 71000 Sarajevo  
BA

(54) **KOMPOZICIJE KOJE SADRŽE  
KOMBINACIJU IPILIMUMABA I  
NIVOLUMABA**

(57)

Farmaceutska kompozicija koja sadrži nivolumab prema ipilimumabu u odnosu 1:3, koja sadrži 4.62 mg/ml ipilimumaba, 1.54 mg/ml nivolumaba, 18.46 mM Tris hidrohlorida (HCl), 1.54 mM natrijum citrat dihidrata, 96.15 mM NaCl, 1.15% m/v manitola, 93.85 µM pentetinske kiseline (dietilen-triamin-pentasilicetne kiseline), i 0.012 % m/v PS80.

Broj ostalih patentnih zahtjeva: 8

**OBJAVLJIVANJE ZAHTJEVA ZA KONSEZUALNI PATENT**  
**OBJAVLJIVANJE ZAHTJEVA ZA KONSEZUALNI PATENT**  
**ОБЈАВЉИВАЊЕ ЗАХТЈЕВА ЗА КОНСЕЗУАЛНИ ПАТЕНТ**

Datum podnošenja: **2020-06-29**

Broj službenog glasnika u kojem je objavljena prijava patenta: **4/2019**

(21) **BAP183255A**

(51) **B29C 66/00**

(71) OMC d.o.o.

Muje Šejte 119, 71320 Vogošća  
BA

(72) STRIKA, Salem

Antuna Branka Šimića 25, 71000 Sarajevo  
BA

(74) Kerim Karabdić

Hadži Idrizova 20, 71000 Sarajevo

**(54) POSTUPAK SPAJANJA CELULOIDA  
METODOM VISOKOFREKVENTNOG  
VARENJA I ULTRAZVUČNOG VARENJA**

Datum podnošenja: **2020-05-20**

Broj službenog glasnika u kojem je objavljena prijava patenta: **4/2019**

(21) **BAP183268A**

(51) **E05B 65/04**

(75) DALJEVIĆ, Vukašin

Pejići b.b. Prijedor  
BA

**(54) KEOPSOVA BRAVA I CILINDAR**

Datum podnošenja: **2020-06-30**

Broj službenog glasnika u kojem je objavljena prijava patenta: **4/2019**

(21) **BAP183271A**

(51) **F22D 1/00 (2006.01), F22B 29/06  
(2006.01)**

(71) Dongfang Boiler Group Co., Ltd.

No. 150, Huangjueping Road, Wuxing  
Street Zigong, Sichuan 643001  
CN

(72) ZHOU, Qi

No. 150, Huangjueping Road, Wuxing  
Street, Zigong, 643001 Sichuan  
CN

ZHOU, Xu

No. 150, Huangjueping Road, Wuxing  
Street, Zigong, Sichuan 643001  
CN

SONG, Gang

No. 150, Huangjueping Road, Wuxing  
Street, Zigong, Sichuan 643001  
CN

GUO, Qiang

No. 150, Huangjueping Road, Wuxing  
Street, Zigong, Sichuan 643001  
CN

NIE, Li

No. 150, Huangjueping Road, Wuxing  
Street, Zigong, Sichuan 643001  
CN

SU, Hu

No. 150, Huangjueping Road, Wuxing  
Street, Zigong, Sichuan 643001  
CN

GONG, Liming

No. 150, Huangjueping Road, Wuxing  
Street, Zigong, Sichuan 643001  
CN

LI, Guo

No. 150, Huangjueping Road, Wuxing  
Street, Zigong, Sichuan 643001  
CN

WU, Chaogang

No. 150, Huangjueping Road, Wuxing  
Street, Zigong, Sichuan 643001  
CN

CHENG, Wei

No. 150, Huangjueping Road, Wuxing  
Street, Zigong, Sichuan 643001  
CN  
HU, Shilei  
No. 150, Huangjueping Road, Wuxing  
Street, Zigong, Sichuan 643001  
CN

(74) "INTELBIRO" d.o.o.  
M.H. Uskufije 3, 71000 Sarajevo  
BA

**(54) SUSTAV CIRKULACIJE VODA-PARA  
ZA SUPERKRITIČNI CIRKULIRAJUĆI  
KOTAO S IZGARANJEM U  
FLUIDIZIRANOM SLOJU**

---

Datum podnošenja: **2020-07-27**

Broj službenog glasnika u kojem je objavljena  
prijava patenta: **2/2020**

(21) **BAP193332A**

(51) **E02B 3/106**

(71) Kubra Kunststoff-Systemtechnik GmbH  
Einsteinstraße 102-110, 06785  
Oranienbaum - Wörlitz OT Kapen  
DE

(72) BRABENDER, Udo  
Rebhuhnweg 25, 06847 Dessau - Roßlau  
DE

(74) "PETOŠEVIĆ" d.o.o.  
Željeznička broj 20, 71000 Sarajevo  
BA

**(54) MOBILNI SISTEM ZA ZAŠTITU OD  
POPLAVA**

## PRENOS PRAVA-PRENOS PRAVA-ΠΡΕΝΟΣ ΠΡΑΒΑ

---

---

**E01597**

**EP2606036**

**Datum ugovora**

2014-09-15

**Opseg prenosa prava**

U cijelosti

**Nosilac**

Boehringer Ingelheim International GmbH,  
Binger Strasse 173 , 55216 Ingelheim am  
Rhein, DE

**Sticalac**

Orexo AB, Box 303, SE-751 05 Uppsala, SE

---

---

**E01597**

**EP2606036**

**Datum ugovora**

2020-02-04

**Opseg prenosa prava**

U cijelosti

**Nosilac**

Orexo AB, Box 303, SE-751 05 Uppsala, SE

**Sticalac**

Gesynta Pharma AB, Fogdevreten 2, SE-171 65  
Solna, SE

---

---

**E02180**

**EP2870160**

**Datum ugovora**

2020-03-04

**Opseg prenosa prava**

U cijelosti

**Nosilac**

Gilead Sciences, Inc., 333 Lakeside Drive,  
Foster City, CA 94404, US

**Sticalac**

Gilead Pharmasset, LLC, 333 Lakeside Drive,  
Foster City, CA 94404, US

---

## PRESTANAK PRAVA-PRESTANAK PRAVA ПРЕСТАНАК ПРАВА

**BAP01810**

**Datum prestanka važenja**

2009-12-23

**Razlog**

Prestanak važenja patenta (zbog nedostavljanja dokaza)

**BAP02970**

**Datum prestanka važenja**

2020-06-29

**Razlog**

Patent istekao

**BAP02985**

**Datum prestanka važenja**

2020-06-30

**Razlog**

Patent istekao

**BAP031558**

**Datum prestanka važenja**

2020-03-22

**Razlog**

Prestanak važenja patenta (zbog neplaćanja održavanja)

**BAP041662**

**Datum prestanka važenja**

2019-10-22

**Razlog**

Prestanak važenja patenta (zbog neplaćanja održavanja)

**BAP052050**

**Datum prestanka važenja**

2019-10-13

**Razlog**

Prestanak važenja patenta (zbog neplaćanja održavanja)

**BAP052058**

**Datum prestanka važenja**

2019-11-25

**Razlog**

Prestanak važenja patenta (zbog neplaćanja održavanja)

**BAP102793**

**Datum prestanka važenja**

2020-06-07

**Razlog**

Patent istekao

**BAP102816**

**Datum prestanka važenja**

2011-11-17

**Razlog**

Prestanak važenja patenta (zbog nedostavljanja dokaza)

**BAP153060**

**Datum prestanka važenja**

2020-01-19

**Razlog**

Prestanak važenja patenta (zbog neplaćanja održavanja)

**BAP153111**

**Datum prestanka važenja**

2019-12-10

**Razlog**

Prestanak važenja patenta (zbog neplaćanja održavanja)

**E00065**

**Datum prestanka važenja**

2019-12-21

**Razlog**

Prestanak važenja patenta (zbog neplaćanja održavanja)

---

---

**E00114****Datum prestanka važenja**

2019-09-08

**Razlog**

Prestanak važenja patenta (zbog neplaćanja održavanja)

---

---

**E00139****Datum prestanka važenja**

2020-02-01

**Razlog**

Prestanak važenja patenta (zbog neplaćanja održavanja)

---

---

**E00201****Datum prestanka važenja**

2019-12-13

**Razlog**

Prestanak važenja patenta (zbog neplaćanja održavanja)

---

---

**E00230****Datum prestanka važenja**

2019-12-12

**Razlog**

Prestanak važenja patenta (zbog neplaćanja održavanja)

---

---

**E00313****Datum prestanka važenja**

2019-09-27

**Razlog**

Prestanak važenja patenta (zbog neplaćanja održavanja)

---

---

**E00371****Datum prestanka važenja**

2019-12-10

**Razlog**

Prestanak važenja patenta (zbog neplaćanja održavanja)

---

---

**E00475****Datum prestanka važenja**

2020-01-07

**Razlog**

Prestanak važenja patenta (zbog neplaćanja održavanja)

---

---

**E00513****Datum prestanka važenja**

2020-02-16

**Razlog**

Prestanak važenja patenta (zbog neplaćanja održavanja)

---

---

**E00614****Datum prestanka važenja**

2019-11-08

**Razlog**

Prestanak važenja patenta (zbog neplaćanja održavanja)

---

---

**E00623****Datum prestanka važenja**

2019-11-23

**Razlog**

Prestanak važenja patenta (zbog neplaćanja održavanja)

---

---

**E00641****Datum prestanka važenja**

2020-01-22

**Razlog**

Prestanak važenja patenta (zbog neplaćanja održavanja)

---

---

**E00642****Datum prestanka važenja**

2019-12-20

**Razlog**

Prestanak važenja patenta (zbog neplaćanja održavanja)

**E00712****Datum prestanka važenja**

2019-12-11

**Razlog**

Prestanak važenja patenta (zbog neplaćanja održavanja)

**E00774****Datum prestanka važenja**

2019-12-28

**Razlog**

Prestanak važenja patenta (zbog neplaćanja održavanja)

**E00986****Datum prestanka važenja**

2020-02-16

**Razlog**

Prestanak važenja patenta (zbog neplaćanja održavanja)

**E00995****Datum prestanka važenja**

2019-12-23

**Razlog**

Prestanak važenja patenta (zbog neplaćanja održavanja)

**E01089****Datum prestanka važenja**

2020-02-13

**Razlog**

Prestanak važenja patenta (zbog neplaćanja održavanja)

**E01245****Datum prestanka važenja**

2019-10-02

**Razlog**

Prestanak važenja patenta (zbog neplaćanja održavanja)

**E01335****Datum prestanka važenja**

2020-01-19

**Razlog**

Prestanak važenja patenta (zbog neplaćanja održavanja)

**E01344****Datum prestanka važenja**

2019-12-10

**Razlog**

Prestanak važenja patenta (zbog neplaćanja održavanja)

**E01484****Datum prestanka važenja**

2020-01-19

**Razlog**

Prestanak važenja patenta (zbog neplaćanja održavanja)

**E01594****Datum prestanka važenja**

2020-02-08

**Razlog**

Prestanak važenja patenta (zbog neplaćanja održavanja)

**E01629****Datum prestanka važenja**

2019-10-25

**Razlog**

Prestanak važenja patenta (zbog neplaćanja održavanja)

**E01657****Datum prestanka važenja**

2019-12-30

**Razlog**

Prestanak važenja patenta (zbog neplaćanja održavanja)



---

---

**E01767****Datum prestanka važenja**

2020-02-27

**Razlog**

Prestanak važenja patenta (zbog neplaćanja održavanja)

---

---

**E01779****Datum prestanka važenja**

2020-01-21

**Razlog**

Prestanak važenja patenta (zbog neplaćanja održavanja)

---

---

**E01928****Datum prestanka važenja**

2020-02-04

**Razlog**

Prestanak važenja patenta (zbog neplaćanja održavanja)

---

---

**E01932****Datum prestanka važenja**

2020-02-14

**Razlog**

Prestanak važenja patenta (zbog neplaćanja održavanja)

---

---

**E01995****Datum prestanka važenja**

2019-12-10

**Razlog**

Prestanak važenja patenta (zbog neplaćanja održavanja)

---

---

**E02024****Datum prestanka važenja**

2020-01-11

**Razlog**

Prestanak važenja patenta (zbog neplaćanja održavanja)

---

---

**E02101****Datum prestanka važenja**

2019-12-07

**Razlog**

Prestanak važenja patenta (zbog neplaćanja održavanja)

---

---

**E02116****Datum prestanka važenja**

2019-11-25

**Razlog**

Prestanak važenja patenta (zbog neplaćanja održavanja)

---

---

**E02132****Datum prestanka važenja**

2019-12-21

**Razlog**

Prestanak važenja patenta (zbog neplaćanja održavanja)

---

---

**E02179****Datum prestanka važenja**

2019-12-04

**Razlog**

Prestanak važenja patenta (zbog neplaćanja održavanja)

---

---

**E02210****Datum prestanka važenja**

2019-12-04

**Razlog**

Prestanak važenja patenta (zbog neplaćanja održavanja)

---

---

**E02327****Datum prestanka važenja**

2019-12-29

**Razlog**

Prestanak važenja patenta (zbog neplaćanja održavanja)

**E02365****Datum prestanka važenja**

2019-12-15

**Razlog**

Prestanak važenja patenta (zbog neplaćanja održavanja)

**E02369****Datum prestanka važenja**

2019-12-09

**Razlog**

Prestanak važenja patenta (zbog neplaćanja održavanja)

**E02409****Datum prestanka važenja**

2019-12-02

**Razlog**

Prestanak važenja patenta (zbog neplaćanja održavanja)

**E02497****Datum prestanka važenja**

2020-02-14

**Razlog**

Prestanak važenja patenta (zbog neplaćanja održavanja)

**E02510****Datum prestanka važenja**

2019-11-25

**Razlog**

Prestanak važenja patenta (zbog neplaćanja održavanja)

**E02582****Datum prestanka važenja**

2019-12-10

**Razlog**

Prestanak važenja patenta (zbog neplaćanja održavanja)

**E02644****Datum prestanka važenja**

2019-12-18

**Razlog**

Prestanak važenja patenta (zbog neplaćanja održavanja)

**E02705****Datum prestanka važenja**

2019-12-22

**Razlog**

Prestanak važenja patenta (zbog neplaćanja održavanja)

**E02761****Datum prestanka važenja**

2019-12-19

**Razlog**

Prestanak važenja patenta (zbog neplaćanja održavanja)

**E02764****Datum prestanka važenja**

2020-01-25

**Razlog**

Prestanak važenja patenta (zbog neplaćanja održavanja)

**E02789****Datum prestanka važenja**

2020-01-07

**Razlog**

Prestanak važenja patenta (zbog neplaćanja održavanja)

**E02795****Datum prestanka važenja**

2020-02-12

**Razlog**

Prestanak važenja patenta (zbog neplaćanja održavanja)

---

---

**E02798**

**Datum prestanka važenja**

2020-02-09

**Razlog**

Prestanak važenja patenta (zbog neplaćanja održavanja)

---

---

**E02849**

**Datum prestanka važenja**

2020-02-26

**Razlog**

Prestanak važenja patenta (zbog neplaćanja održavanja)

---

---

**E02892**

**Datum prestanka važenja**

2019-11-21

**Razlog**

Prestanak važenja patenta (zbog neplaćanja održavanja)

---

---

**E03155**

**Datum prestanka važenja**

2020-01-16

**Razlog**

Prestanak važenja patenta (zbog neplaćanja održavanja)

---

---

**PONOVNA OBJAVA-ПОНОВНА ОБЈАВА-PONOVNA OBJAVA****Prijevod izmijenjenih patentnih zahtjeva europskog patenta na bosanski/srpski/hrvatski jezik nakon prigovora (EPO)**(11) **BA/EP2344364**(21) **E02201** (22) 2016-11-04

(26) BS

(31) 102008055772 (32) 2008-11-04 (33) DE  
102009033559 2009-07-16 DE

(96) 09749017.1 2009-11-04

(97) 2011-07-20

(51) **B60R 13/10** , **G06K 19/077** ,  
**H04B 5/00**(73) Tönnjes ISI Patent Holding GmbH  
Syker Strasse 201 27751 Delmenhorst  
DE(72) BEENKEN, Björn  
Ziegelweg 64 27777 Ganderkesee  
DE(74) "LINEA SERVICES" d.o.o.  
Maršala Tita 29/IV, 71000 Sarajevo  
BA(54) **REGISTARSKA TABLA ZA VOZILO**

(57)

1. Identifikacijski uređaj za vozilo sa plosnatim, barem djelimično električno induktivnim tijelom identifikacijskog uređaja (11), koji ima najmanje jedno označeno područje (22) i sa najmanje jednom oznakom (23), koja je pripojena označenom području (22) tijela identifikacijskog uređaja (11), u kojem je tijelu identifikacijskog uređaja (11) dodijeljen nosač podataka (20) koji se može čitati bez kontakta, i antena (17) formirana od namanje jednog proreza (18, 77, 78) u tijelu identifikacijskog uređaja (11), i nosač podataka (20) je nosač podataka (20) koji stvara magnetsko polje, u kojem je nosač podataka (20) induktivno povezan sa prorezom (18, 77, 78), i u kojem nosač podataka (20) ima pasivni RFID čip (74), barem jedan namotaj (75) elektrokonductivno spojen na njega, i nosač (76) koji je sačinjen od izolacijskog ili neprovodljivog materijala pri čemu prorez (18, 77, 78) ili nosač podataka (20) istovremeno služi kao pojačalo, naznačen time, da nosač (76) nosača podataka (20) je konfigurisan kao tijelo nosača i time da prorez (18, 77, 78) ima najmanje jedan otvor (19) za smještaj nosača (76), gdje jedan kraj proreza (18, 77, 78) je uvećan otvorom (19).

Broj ostalih patentnih zahtjeva: 5

**Ponovno štampanje kompletnog BA-T dokumenta**(11) **BA/EP3209651**(21) **E03366** (22) 2019-12-04

(26) BS

(31) 201462068234 P (32) 2014-10-24 (33) US  
(96) 15790408.7 2015-10-23

(97) 2017-08-30

(51) **C07D 401/04** , **C07D 403/04** ,  
**C07D 471/04** , **C07D 209/88** ,  
**A61K 31/403** , **A61P 29/00** , **A61P**  
**37/00**(73) Bristol-Myers Squibb Company  
Route 206 and Province Line Road  
Princeton, NJ 08543  
US(72) AHMAD, Saleem  
c/o Bristol-Myers Squibb Company Route  
206&Province Line Road Princeton, New  
Jersey 08543

US

BATT, Douglas G.

c/o Bristol-Myers Squibb Company Route  
206&Province Line Road Princeton, New  
Jersey 08543

US

LIU, Qingjie

c/o Bristol-Myers Squibb Company Route  
206&Province Line Road Princeton, New  
Jersey 08543

US

MACOR, John E.

55 Commanders Drive Washington  
Crossing, PA 18977

US

TINO, Joseph A.

c/o Bristol-Myers Squibb Company Route  
206&Province Line Road Princeton, New  
Jersey 08543

US

WATTERSON, Scott Hunter

Pennington, NJ 08534 8 Donovan Road  
US

NAIR, Satheesh Kesavan

c/o Syngene International Limited Biocon  
Special Economic Zone Biocon Park Plot  
No. 2&3 Bommasandra Industrial Area IV

Phase Jigani Link Road Bommasandra  
 Bangalore Karnataka  
 IN  
 MAISHAL, Tarun Kumar  
 c/o Syngene International Limited Biocon  
 Special Economic Zone Biocon Park Plot  
 No. 2&3 Bommasandra Industrial Area IV  
 Phase Jigani Link Road Bommasandra  
 Bangalore Karnataka  
 IN

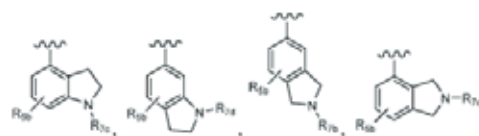

(74) "MSA IP"  
 Hamdije Kapidžića 12, 71000 Sarajevo  
 BA

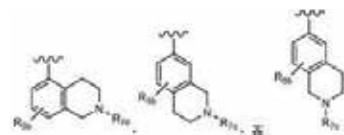

(54) DERIVATI KARBAZOLA

(iii)

(57)

1. Jedinjenje formule (I)

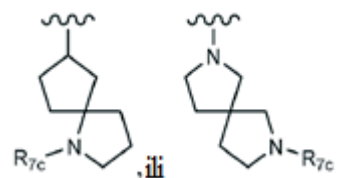
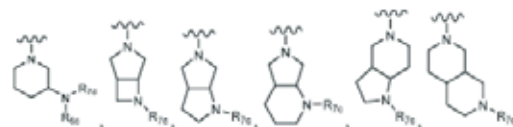
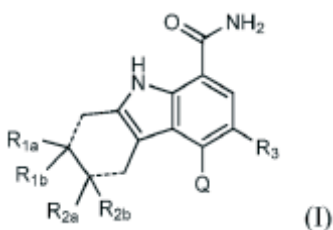
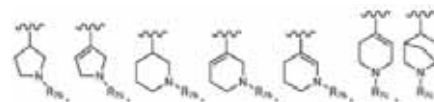

ili njegova so, gdje:

dvije isprekidane linije predstavljaju ili dvije jednostruke ili dvije dvostruke veze; i R<sub>1b</sub> i R<sub>2b</sub> su prisutni samo ako su dvije isprekidane linije dvije jednostruke veze;

Q je:

ili  
 (iv)

(i)

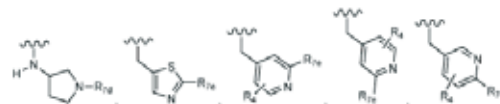
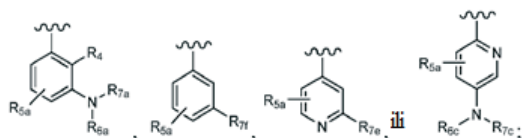

(ii)

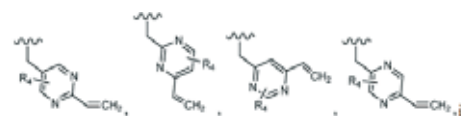

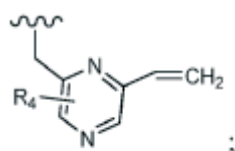

$R_{10a}$  i  $R_{10b}$  su nezavisno H ili  $-\text{CH}_3$ ;

$R_{11}$  je H ili  $-\text{CH}_3$ ;

$R_{12}$  je H,  $\text{C}_{1-4}$  alkil, ili ciklopropil; i

$R_{13}$  je H,  $\text{C}_{1-4}$  alkil, ili ciklopropil;

pod uslovima da:

(a) ako Q je

$R_{1a}$  je:

(i) H,  $-\text{CN}$ ,  $-\text{CF}_3$ ,  $-\text{CH}_3$ ,  $-\text{CR}_{8a}\text{R}_{8b}\text{OH}$ ,  
 $-\text{CR}_{8a}\text{R}_{8b}\text{CR}_{8a}\text{R}_{8b}\text{OH}$ ,  $-\text{CH}(\text{OH})$

$\text{CH}_2\text{OH}$ ,  $-\text{NHR}_9$ ,  $-\text{C}(\text{O})\text{NR}_{10a}\text{R}_{10b}$ ,  $-\text{C}(\text{O})$

(morfolinil),  $-\text{C}(\text{O})$ (piperazinil), ili  $-\text{C}(\text{O})$

(metil piperazinil); ili

(ii)

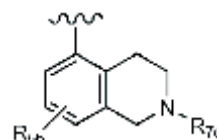
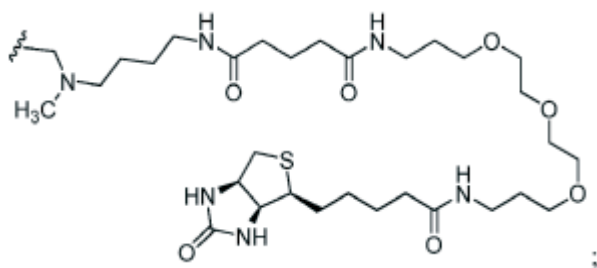

i  $R_{7d}$  je  $-\text{CN}$  ili  $-\text{C}(\text{O})\text{CH}=\text{CH}_2$ , onda  $R_3$  je H; i

(b) ako isprekidane linije predstavljaju dvije  
 jednostruke veze, onda:

(i) Q nije

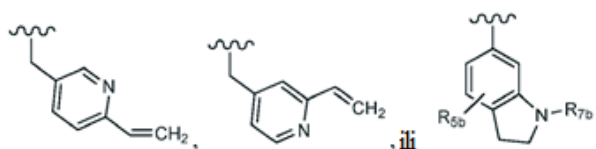

$R_{1b}$ , kada je prisutan, je H ili  $-\text{CH}_3$ , pod  
 uslovom da ako  $R_{1a}$  je H onda  $R_{1b}$  je  
 takođe H;

$R_{2a}$  je H, F, ili Cl, pod uslovom da ako  
 $R_{1a}$  je drugačije od H onda  $R_{2a}$  je H;

$R_{2b}$ , kada je prisutan, je isti kao  $R_{2a}$ ;

$R_3$  je H, F, ili Cl;

$R_4$  je H, F, Cl, ili  $-\text{CH}_3$ ;

$R_{5a}$  je H, F, Cl,  $-\text{OCH}_3$ , ili  $-\text{OCF}_3$ ;

$R_{5b}$  je H, F, Cl,  $-\text{OCH}_3$ , ili  $-\text{OCF}_3$ ;

$R_{6a}$  je H,  $-\text{CH}_3$  ili ciklopropil;

$R_{6c}$  je H,  $-\text{CH}_3$  ili ciklopropil;

$R_{7a}$  je  $-\text{C}(\text{O})\text{CH}=\text{CH}(\text{R}_{11})$ ,  $-\text{C}(\text{O})$   
 $\text{C}\equiv\text{CR}_{12}$ , ili  $-\text{S}(\text{O})_2\text{CH}=\text{CH}_2$ ;

$R_{7b}$  je  $-\text{C}(\text{O})\text{CH}=\text{CH}_2$ ;

$R_{7c}$  je  $-\text{C}(\text{O})\text{CH}=\text{CH}_2$  ili  $-\text{C}(\text{O})\text{C}\equiv\text{CR}_{12}$ ;

$R_{7d}$  je  $-\text{CN}$ ,  $-\text{C}(\text{O})\text{CH}=\text{CH}_2$ , ili  $-\text{C}(\text{O})$   
 $\text{C}\equiv\text{CR}_{13}$ ;

$R_{7e}$  je  $-\text{CH}=\text{CH}_2$  ili  $-\text{C}\equiv\text{CR}_{13}$ ;

$R_{7f}$  je pirolidinil supstituisan sa  
 $R_{7c}$ ,  $-\text{CH}=\text{CHC}(\text{O})$ (morfolinil), ili  
 $-\text{CH}=\text{CHC}(\text{O})$ (pirolidinil);

$R_{8a}$  je H ili  $-\text{CH}_3$ ;

$R_{8b}$  je H ili  $-\text{CH}_3$ ;

$R_9$  je  $\text{C}_{1-4}$  alkil;

(ii)  $R_{11}$ , ako je prisutan, je H; i

(iii) jedinjenje formule (I) nije:

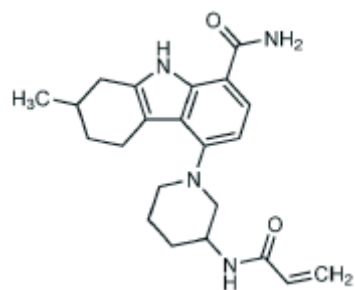

Broj ostalih patentnih zahtjeva: 17

**ZAHTEVI ZA IZDAVANJE SVJEDODŽBI**  
**ЗАХТЈЕВИ ЗА ИЗДАВАЊЕ СВЈЕДОЏБИ**  
**ZAHTEVI ZA IZDAVANJE SVJEDODŽBI**

(21) <b>0021</b>	(22) 2016-02-26 (43) 2020-09-30	(21) <b>0042</b>	(22) 2019-01-11 (43) 2020-09-30
(68) E01589		(68) E02887	
(54) IZOKSAZOLINOM-SUPSTITUIRANA BENZAMID SUPSTANCA I SREDSTVA ZA SUZBIJANJE ŠTETNIH ORGANIZAMA		(54) PROTUVIRUSNA TERAPIJA	
(95) <b>FLURALANER</b>		(95) <b>ABAKAVIR, DOLUTEGRAVIR, LAMIVUDIN</b>	
(92) UP-I-06-2-24/17-1067/15 J.B.; 2015-10-29; BA		(92) 04-07.3-1-9351/17; 2018-05-23; BA	
(93) UP-I-06-2-24/17-832/15 J.B.; 2015-09-14; BA		(71) VIIV Healthcare Company 251 Little Falls Drive Wilmington, DE 19808 US	
(71) Nissan Chemical Industries, Ltd. 7-1, Kanda Nishiki-cho 3-chome Chiyoda-ku Tokyo 101-0054 JP		(74) "INTELBIRO" d.o.o. M.H. Uskufije 3, 71000 Sarajevo BA	
(74) INJA PAŠALIĆ Pruščakova 9, 71000 Sarajevo BA			
(21) <b>0026</b>	(22) 2017-01-09 (43) 2020-09-30	(21) <b>0048</b>	(22) 2019-10-10 (43) 2020-09-30
(68) E00193		(68) E03197	
(54) KOMBINACIJE KOJE SADRŽE ANTIMUSKARINSKA SREDSTVA I BETA-ADRENERGIČNE AGONISTE		(54) ANTI-CD38 PLUS KORTIKOSTEROIDNI PLUS NE-KORTIKOSTEROIDNI HEMOTERAPEUTIK ZA TRETIRANJE TUMORA	
(95) <b>KOMBINACIJA (A) FORMOTEROLA, PO IZBORU U OBLIKU NJEGOVIH FARMAKOLOŠKI KOMPATIBILNIH KISELINSKIH ADICIJSKIH SOLI, POSEBICE FORMOTEROL FUMARATA, I (B) AKLIDINIJA U OBLIKU SOLI KOJI IMA ANION X, KOJI JE FARMACEUTSKI PRIHVATLJIV ANION MONO- ILI POLIVALENTNE KISELINE, POSEBNO AKLIDINIJ BROMID</b>		(95) <b>DARATUMUMAB, BORTEZOMIB, MELFALAN I PREDNIZON</b>	
(92) 04-07.3-1-4144/15; 2016-05-24; BA		(92) 04-07.3-1-9054/16; 2018-01-03; BA	
(71) Almirall, S.A. Ronda del General Mitre 151, 08022 Barcelona ES		(71) Genmab A/S Kalvebod Brygge 43 1560 Copenhagen V DK	
(74) "PETOŠEVIĆ" d.o.o. Željeznička broj 20, 71000 Sarajevo BA		(74) "LINEA SERVICES" d.o.o. Maršala Tita 29/IV, 71000 Sarajevo BA	
(21) <b>0049</b>	(22) 2020-07-17 (43) 2020-09-30	(21) <b>0049</b>	(22) 2020-07-17 (43) 2020-09-30
(68) E02120		(68) E02120	
(54) ANTI-IL-23 ANTITIJELA		(54) ANTI-IL-23 ANTITIJELA	
(95) <b>RISANKIZUMAB</b>		(95) <b>RISANKIZUMAB</b>	
(92) 04-07.3-1-7396/19; 2020-02-26; BA		(92) 04-07.3-1-7396/19; 2020-02-26; BA	
(71) BOEHRINGER INGELHEIM INTERNATIONAL GMBH Binger Strasse 173, 55216 Ingelheim DE		(71) BOEHRINGER INGELHEIM INTERNATIONAL GMBH Binger Strasse 173, 55216 Ingelheim DE	
(74) "ŽIVKO MIJATOVIĆ & PARTNERS" d.o.o. Sarajevo M.H. Uskufije 3, 71000 Sarajevo BA		(74) "ŽIVKO MIJATOVIĆ & PARTNERS" d.o.o. Sarajevo M.H. Uskufije 3, 71000 Sarajevo BA	

**ODBIJANJE ZAHTEVA ZA IZDAVANJE SVJEDODŽBI  
ODBIJAЊE ZAHTEVA ZA IZDAVAЊE SVJEDOЏBI  
ODBIJANJE ZAHTEVA ZA IZDAVANJE SVJEDODŽBI**

---

---

(21) **0002**

(22) 2012-12-27

(43) 2020-09-30

(68) E00309

(54) DOBIJANJE FUZIONOG PROTEINA  
TNFR-IG

(95) **ETANERCEPT**

(92) 04-07.1-6726-10/10; 2012-06-28; BA

(93) 04-07.1-6726-9/10; 2012-06-28; BA

(71) PFIZER IRELAND PHARMACEUTICALS  
Operations Support Group, Ringaskiddy, County  
Cork

IE

(74) "INTELBIRO" d.o.o.

M.H. Uskufije 3, 71000 Sarajevo

BA

Datum donošenja rješenja: 2020-07-03

---

---

(21) **0003**

(22) 2012-12-27

(43) 2020-09-30

(68) E00369

(54) Dobijanje TNFR-Fc

(95) **ETANERCEPT**

(92) 04-07.1-6726-10/10; 2012-06-28; BA

(71) PFIZER IRELAND PHARMACEUTICALS  
Operations Support Group, Ringaskiddy, County  
Cork

IE

(74) "INTELBIRO" d.o.o.

M.H. Uskufije 3, 71000 Sarajevo

BA

Datum donošenja rješenja: 2020-07-03

---

---



**RJEŠENJE O IZDAVANJU SVJEDODŽBI  
RJEŠENJE O IZDAVANJU SVJEDODŽBI  
RJEŠENJE O IZDAVANJU SVJEDODŽBI**

---

(21) **0036** (22) 2018-06-19  
(43) 2020-09-30

(68) E01739 / EP2635588

(54) KONDENZOVANI IMIDAZOLILIMIDAZOLI  
KAO ANTIVIRUSNA JEDINJENJA

(95) **VELPATASVIR**

(92) 04-07.3-1-3918/17; 2018-03-12; BA

(71) Gilead Pharmasset LLC  
333 Lakeside Drive, Foster City, CA 94404  
US

(74) "MSA IP"  
Hamdije Kapidžića 12, 71000 Sarajevo  
BA

(11) SDZ20200036 2020-08-05

(94) Od: 2032-11-17 do: 2033-03-12

(73) Gilead Pharmasset LLC  
333 Lakeside Drive, Foster City, CA 94404  
US

---

(21) **0040** (22) 2018-08-16  
(43) 2020-09-30

(68) E02732 / EP1940349

(54) FORMULACIJA AEROSOLA ZA  
INHALACIJU BETA AGONISTA

(95) **TIOTROPIJ, OLODATEROL**

(92) 04-07.3-1-3191/17; 2018-03-08; BA

(71) Boehringer Ingelheim International GmbH  
Binger Strasse 173, 55216 Ingelheim am Rein  
DE

(74) "LINEA SERVICES" d.o.o.  
Maršala Tita 29/IV, 71000 Sarajevo  
BA

(11) SDZ20200040 2020-09-04

(94) Od: 2026-10-07 do: 2031-10-07

(73) Boehringer Ingelheim International GmbH  
Binger Strasse 173, 55216 Ingelheim am Rein  
DE

**PRESTANAK VAŽENJA SVJEDODŽBE  
ПРЕСТАНАК ВАЖЕЊА СВЈЕДОЏБЕ  
PRESTANAK VAŽENJA SVJEDODŽBE**

---

---

**0001**

**Datum prestanka važenja osnovog patenta  
BAP041919:**

2018-02-20

**Pravna osnova:**

Prestanak važenja patenta (zbog neplaćanja održavanja)

**OBJAVA ISPRAVKE / ОБЈАВА ИСПРАВКЕ / OBJAVA ISPRAVKE**

**Obavijest o pogrešnoj objavi u Glasniku br 1/2020 na strani 17, u dijelu  
“Objava prijava patenata”**

---

---

Obavijestavamo čitatelje da je, usljed tehničke greške pri upisu podataka u Registar patenata, objavljeno da je u predmetu BAP193324 samo jedan podnosioc koji je ujedno i pronalazač dok je **ispravan** podatak da postoje tri podnosioca koji su ujedno i pronalazači a to su:

**KAMBER, Zekerija, 17 VKB bb, 79260, Sanski Most, BA**

**SALIHović, Asmir, Velagići bb, 79280, Ključ, BA**

**MUSLIMOVIĆ, Arnes, Hanlovska 10, 79280, Ključ, BA**

Navedena pogreška je ispravljena u Registru patenata a ovom prilikom se izvinjavamo zbog pogrešne objave u glasniku br 1/2020.

---

---

**2. Obavijest o pogrešnoj objavi u  
Glasniku br 4/2019 na strani 173, u  
dijelu “Prestanak prava”**

Obavještavamo čitatelje da je u Glasniku br 4/2019 na strani 173, objavljen prestanak prava za patent E02442/EP2558499 a na osnovu Rješenja br. IP-02-48-1-09963/19ŠS od 2019-11-06.

Rješenjem o oglašavanju rješenja ništavnim br IP-02-48-1-06729/20ŽF od 2020-09-22 godine gore navedena pogreška je ispravljena u Registru patenata te navedeni patent i dalje na snazi.

Ovom prilikom se izvinjavamo zbog pogrešne objave u glasniku br 4/2019.

UREĐIVAČKI ODBOR

**INDUSTRIJSKI DIZAJN**

**INDUSTRIJSKI DIZAJN**

**ИНДУСТРИЈСКИ ДИЗАЈН**

**INDUSTRIAL DESIGNS**

## OBJAVA INDUSTRIJSKOG DIZAJNA-OBJAVA INDUSTRIJSKOG DIZAJNA ОБЈАВА ИНДУСТРИЈСКОГ ДИЗАЈНА

Bibliografski podaci svrstani su prema rastućem registarskom broju industrijskog dizajna

Podaci su popraćeni INID kodom/Internationally agreed Numbers for the Identification of Data/(br. u zagradi)  
za identifikaciju podataka o patentima a prema standardu WIPO ST.80.

Prikaz redosleda podataka u objavljenom industrijskom dizajnu je slijedeći:

(11) **Registarski broj industrijskog dizajna** (15) Datum registracije industrijskog dizajna

(21) Registarski broj prijave industrijskog dizajna (22) Datum podnošenja prijave ind. dizajna

(73) **Nosilac(oci) industrijskog dizajna**

(72) Autor(i) industrijskog dizajna

(30,23) Podaci o unijskom pravu prvenstva (broj prioritete prijave, datum podnošenja i država)

(18) Datum do kojeg važi priznato pravo industrijskog dizajna

(54) **Naziv predmeta zaštite**

(55) PRIKAZ PREDMETA  
ZAŠTITE

(57) Opis karakterističnih obilježja predmeta zaštite, uključujući i naznaku boja

(51) **Međunarodna klasifikacija za industrijski dizajn prema Lokarnskom aranžmanu**

(28) Predmet prijave-dvodimenzionalan ili trodimenzionalan; ukupan broj predmeta zaštite

(74) Zastupnik(ici)

STRUKTURA REGISTRARSKOG BROJA DIZAJNA  
STRUKTURA REGISTRACIJSKOG BROJA DIZAJNA  
СТРУКТУРА РЕГИСТАРСКОГ БРОЈА ДИЗАЈНА

**BA D 97 0001**



(11) BAD19777 (15) 09/09/2020  
 (21) BAD19777A (22) 12/12/2019

(73) Frito-Lay North America, Inc. ,  
 7701 Legacy Drive, Plano,  
 Texas, TX 75024-4099, US

(72) Maxwell Joseph PETRIE,  
 7251 Crooked Oak Drive,  
 Dallas, Texas, TX 75248, US

Robert Anthony EGNATCHIK,  
 1500 Mission Ridge Trail,  
 Carrollton, Texas, TX 75007, US

Joshua Noah Sussman HIATT,  
 7755 John Q Hammons Drive,  
 Apt. 1329, Frisco, Texas, TX 75034, US

(30) 29/701,007 07/08/2019 US

(18) 12/12/2024

(54) BISKVITI

(55)

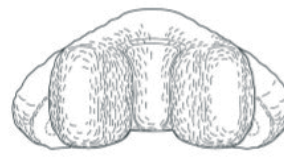

S.L.1.3



S.L.1.4



S.L.1.5



S.L.1.6



S.L.1.7

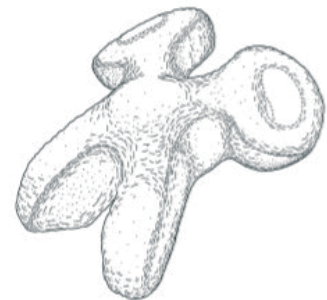

S.L.2.1

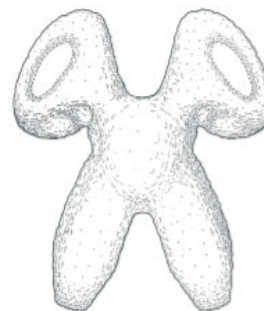

S.L.2.2

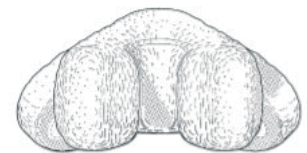

S.L.2.3



S.L.2.4



S.L.2.5



S.L.2.6



S.L.1.1

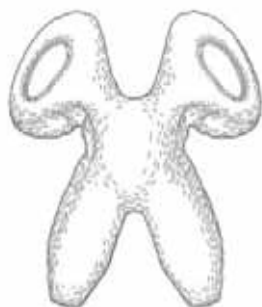

S.L.1.2

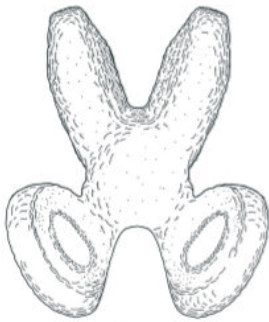

S.L.2.7



S.L.3.1

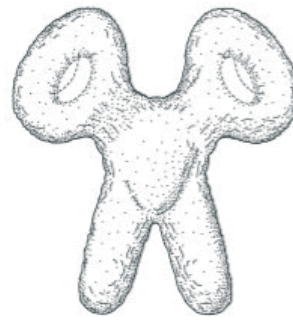

S.L.4.3



S.L.4.4

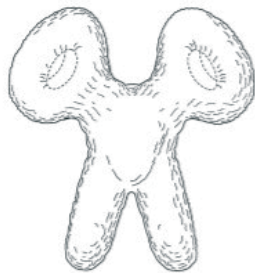

S.L.3.3

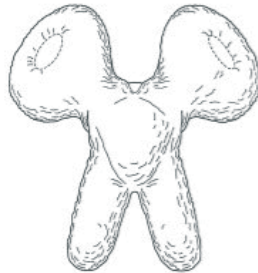

S.L.3.2



S.L.4.5



S.L.4.6



S.L.3.5



S.L.3.4



S.L.4.7



S.L.3.6

(51) 01-01

(28) 3D

4

(74) Petošević D.O.O. ,  
Željeznička 20,  
71000 Sarajevo, BA



S.L.3.7

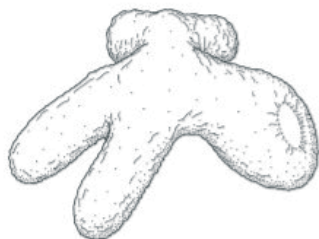

S.L.4.1

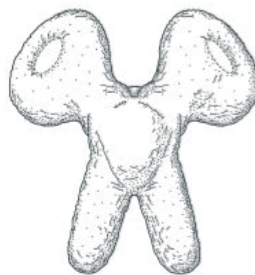

S.L.4.2

(11) BAD19778 (15) 02/09/2020  
(21) BAD19778A (22) 19/12/2019

(73) Salkić Emir,  
Hamze Orlovića 7,  
71000 Sarajevo, BA

(72) Salkić Emir,  
Hamze Orlovića 7,  
71000 Sarajevo, BA



S.L.1.3

(30) Nije zatraženo

(51) 12-11

(28) 3D

1

(18) 19/12/2024

(54) Dječije biciklo

(74) Nema zastupnika

(55)



S.L.1.1



S.L.1.2



(11) BAD20779 (15) 24/08/2020  
 (21) BAD20779A (22) 22/01/2020

(73) DEPLAST d.o.o. TUZLA,  
 Ul. Vukovarska br.69,  
 75000 Tuzla, BA

(72) Demirel Pirić,  
 Ul. Vukovarska br.69,  
 75000 Tuzla, BA

(30) Nije zatraženo

(18) 22/01/2025

(54) Aluminijski profili

(55)



S.L.1.1



S.L.2.1



S.L.3.1



S.L.4.1

(51) 25-01

(28) 2D 4

(74) Nema zastupnika

(11) BAD20783 (15) 26/08/2020  
 (21) BAD20783A (22) 10/02/2020

(73) FOKUS-BH d.o.o. ,  
 Bosanska br. 2,  
 70230 Bugojno, BA

(72) Čano Almir,  
 Armije BiH 15,  
 70230 Bugojno, BA

(30) Nije zatraženo

(18) 10/02/2025

(54) LIMENKA ZA PIĆE

(55)



S.L.1.1

(51) 09-01

(28) 3D 1

(74) Nema zastupnika

**INDEX PREMA RASTUĆEM REGISTRARSKOM BROJU IND.DIZAJNA**  
**INDEX PREMA RASTUĆEM REGISTRACIJSKOM BROJU IND.DIZAJNA**  
**ИНДЕКС ПРЕМА РАСТУЋЕМ РЕГИСТАРСКОМ БРОЈУ ИНД.ДИЗАЈНА**

Registarski broj industrijskoga dizajna  
Registarski broj industrijskoga dizajna  
Регистарски број индустријског дизајна

BAD19777  
BAD19778  
BAD20779  
BAD20783

**INDEX PREMA MEĐUNARODNOJ KLASIFIKACIJI ZA IND.DIZAJN**  
**INDEX PREMA MEĐUNARODNOJ KLASIFIKACIJI ZA IND.DIZAJN**  
**ИНДЕКС ПРЕМА МЕЂУНАРОДНОЈ КЛАСИФИКАЦИЈИ ЗА ИНД.ДИЗАЈН**

Međ.klasifikacija za I.D prema Lokarnskom sporazumu  
Međ.klasifikacija za I.D prema Lokarnskom sporazumu  
Међ.класификација за И.Д.према Локарском споразуму

Registarski broj I.Dizajna  
Registracijski broj I.Dizajna  
Регистарски број И.Дизајна

BAD19777	01-01
BAD20783	09-01
BAD19778	12-11
BAD20779	25-01

**INDEX PREMA NOSIOCIMA INDUSTRIJSKOGA DIZAJNA**  
**INDEX PREMA NOSITELJIMA INDUSTRIJSKOGA DIZAJNA**  
**ИНДЕКС ПРЕМА НОСИОИМА ИНД.ДИЗАЈНА**

**Nosilac industrijskog dizajna**  
**Nositelj industrijskog dizajna**  
**Носилац индустријског дизајна**

**Registarski broj Ind. dizajna**  
**Registracijski broj ind.dizajna**  
**Регистарски број инд.дизајна**

**DEPLAST d.o.o. TUZLA**

**BAD20779**

**FOKUS-BH d.o.o.**

**BAD20783**

**Frito-Lay North America, Inc.**

**BAD19777**

**Salkić Emir**

**BAD19778**

**OBJAVA PRIJAVE INDUSTRIJSKOG DIZAJNA**  
**OBJAVA PRIJAVE INDUSTRIJSKOG DIZAJNA**  
**ОБЈАВА ПРИЈЕВЕ ИНДУСТРИЈСКОГ ДИЗАЈНА**

Bibliografski podaci svrstani su prema rastućem registarskom broju prijave industrijskog dizajna  
Podaci su popraćeni INID kodom/Internationally agreed Numbers for the Identification of  
Data/(br. u zagradi)  
za identifikaciju podataka o patentima a prema standardu WIPO ST.80.  
Prikaz redosleda podataka u objavljenom industrijskom dizajnu je slijedeći:

(21) RegistarSKI broj prijave industrijskog dizajna (22) Datum podnošenja prijave ind. dizajna

(71) **Nosilac(oci) industrijskog dizajna**

(30) Podaci o unijskom pravu prvenstva (broj prioritetne prijave, datum podnošenja i država)

(55) PRIKAZ PREDMETA  
ZAŠTITE

(51) Međunarodna klasifikacija za industrijski dizajn prema Lokarnskom aranžmanu

(54) Naziv predmeta zaštite

(28) Predmet prijave-dvodimenzionalan ili trodimenzionalan; ukupan broj predmeta zaštite

(74) Zastupnik(ici)

STRUKTURA REGISTRARSKOG BROJA PRIJAVE DIZAJNA  
STRUKTURA REGISTRACIJSKOG BROJA PRIJAVE DIZAJNA  
СТРУКТУРА РЕГИСТАРСКОГ БРОЈА ПРИЈАВЕ ДИЗАЈНА

**BA D 97 0001 A**



*Napomena: Nakon što Institut za intelektualno vlasništvo prizna dizajn slovna oznaka A se briše*

*Napomena: Nakon što Institut za intelektualno vlasništvo prizna dizajn slovna oznaka A se briše*

*Напомена: Након што институт за интелектуалну својину призна дизајн словна ознака А се брише*

(21) **BAD20797A**  
 (22) **25/05/2020**

(71) **Nihad Čulov vl. Obrtnička radnja  
 JUSRI,  
 Potkozara bb,  
 73000 Goražde, BA**

(30) **Nije zatraženo**

(55)

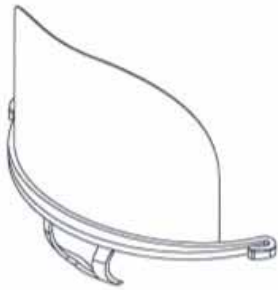

S.L.1.1

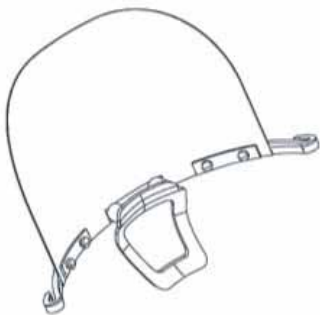

S.L.1.2

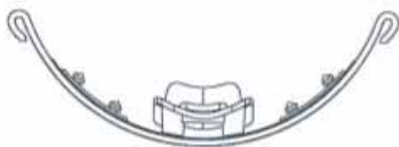

S.L.1.3

(51) **29-02**

(54) **Zaštitna maska**

(28) **3D**

**1**

(74) **Nema zastupnika**

(21) **BAD20799A**  
 (22) **08/06/2020**

(71) **DIVAN d.o.o. VITEZ,  
 TRAVNIČKA BB,  
 72250 VITEZ, BA**

(30) **Nije zatraženo**

(55)



S.L.1.1



S.L.1.2



S.L.2.1



S.L.2.2



S.L.2.3



S.L.3.1



S.L.3.2



S.L.3.3



S.L.4.1



S.L.6.2



S.L.4.2



S.L.4.3



S.L.6.3



S.L.5.1



S.L.7.1



S.L.5.2



S.L.7.2



S.L.7.3



S.L.5.3



S.L.6.1

(51) 06-01;02;05;06.

(54) NAMJEŠTAJ

(28) 3D

7

(74) Nema zastupnika

(21) **BAD20800A**

(22) **27/07/2020**

(71) **Dezen d.o.o. ,**  
**Magistralni put A-bb,**

**75270 Živinice, BA**

(30) **Nije zatraženo**

(55)



S.L.1.1



S.L.1.2

S.L.1.3



S.L.2.1



S.L.2.2



S.L.3.1



S.L.4.1



S.L.5.1



S.L.5.2



S.L.6.1

(51) **06-05**

(54) **Kombinovani namještaj**

(28) **3D** **6**

(74) **Nema zastupnika**



(21) **BAD20809A**  
(22) **24/08/2020**

(71) **DEPLAST d.o.o. TUZLA,**  
**Ul. Vukovarska br.69,**  
**75000 Tuzla, BA**

(30) **Nije zatraženo**

(55)



S.L.1.1

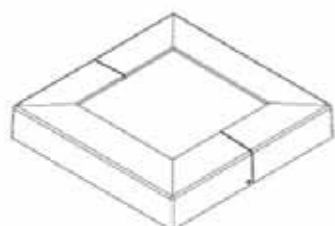

S.L.2.1

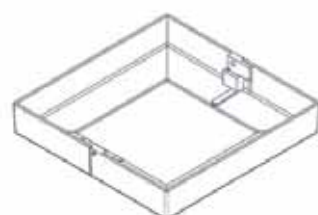

S.L.2.2

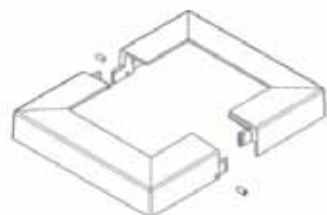

S.L.2.3

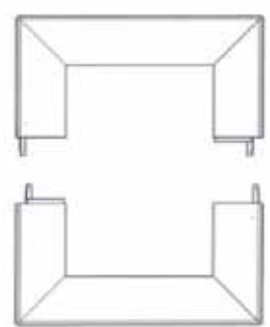

S.L.2.4

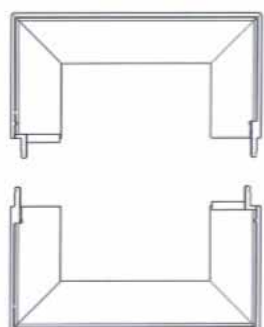

S.L.2.5

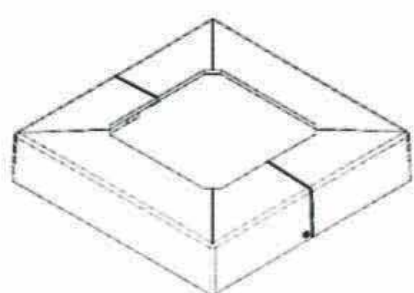

S.L.3.1

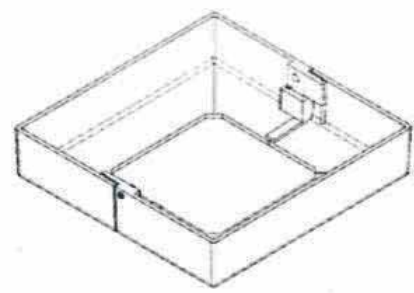

S.L.3.2

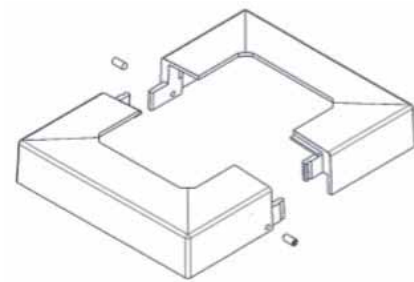

S.L.3.3

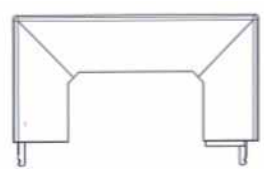

S.L.3.4

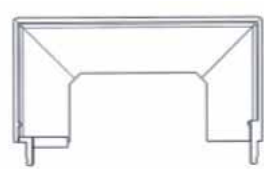

S.L.3.5

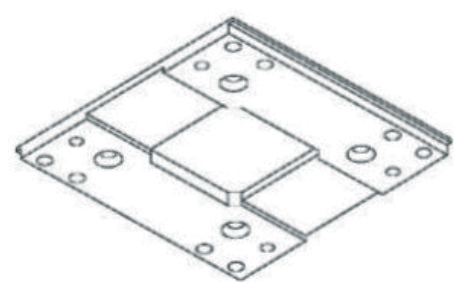

S.L.4.1

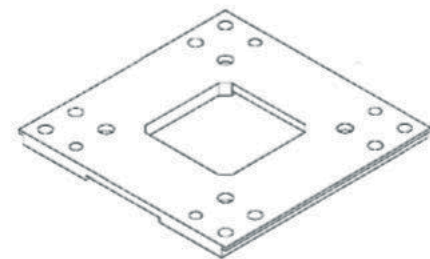

S.L.4.2

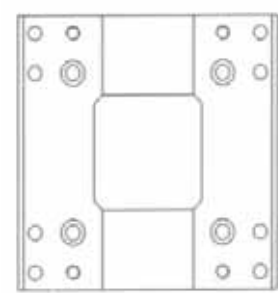

S.L.4.3



S.L.4.4

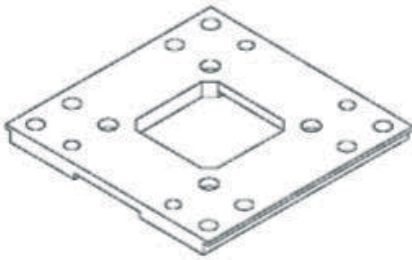

S.L.5.1

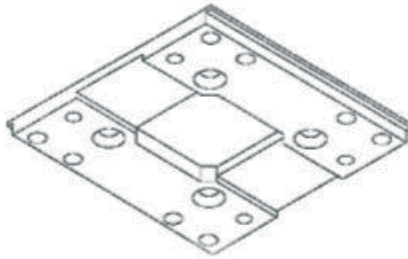

S.L.5.2

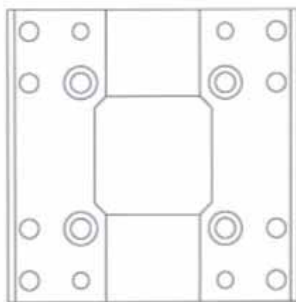

S.L.5.3



S.L.5.4

(51) 25-01;02.

(54) ALUMINIJSKI PROFIL I TEMELJI  
STUBOVA

(28) 3D 5

(74) Nema zastupnika

(21) BAD20810A

(22) 08/09/2020

(71) Dezen d.o.o. ,  
Magistralni put A-bb,  
75270 Živinice, BA

(30) Nije zatraženo

(55)



S.L.1.1



S.L.1.2



S.L.2.1



S.L.2.2



S.L.3.1



S.L.3.2



S.L.4.1



S.L.8.2



S.L.4.2



S.L.5.1



S.L.9.1



S.L.5.2



S.L.6.1

(51) 06-01;02;05.

(54) KOMBINOVANI NAMJEŠTAJ

(28) 3D 9

(74) Nema zastupnika



S.L.6.2



S.L.7.1



S.L.7.2



S.L.8.1

**PRESTANAK VAŽENJA INDUSTRIJSKOGA DIZAJNA  
PRESTANAK VAŽENJA INDUSTRIJSKOGA DIZAJNA  
ПРЕСТАНАК ВАЖЕЊА ИНДУСТРИЈСКОГ ДИЗАЈНА**

---

---

(registarski broj industrijskog dizajna)

**BAD05257**

(objavljeno u Glasniku)

**2/2005**

(nosilac industrijskog dizajna)

**»PRIRODNI KISELJAK PRINCESS« d.o.o.**

(Međunarodna klasifikacija za industrijski dizajn prema Lokamskom aranžmanu)

**09-01**

(naziv predmeta zaštite)

**BOCA ZA MINERALNU VODU I BEZALKOHOLNE  
NAPITKE**

(datum prestanka važenja industrijskog dizajna)

**31/01/2020**

---

---

**BAD05259**

**1/2006**

**Sony Computer Entertainment Inc.**

**14-03**

**DALJINSKI UPRAVLJAČ**

**15/02/2020**

---

---

**BAD05261**

**1/2006**

**Sony Computer Entertainment Inc.**

**13-03**

**ELEKTRIČNI KONEKTOR**

**15/02/2020**

---

---

**BAD10499**

**3/2012**

**BELIF d.o.o.**

**09-01;02.**

**BOCA**

**02/02/2020**

---

---

**BAD10501**

**3/2012**

**Mars, Incorporated**

**09-03**

**PAKOVANJE ZA HRANU**

**15/02/2020**

---

---

**BAD15644**

**4/2015**

**MEIZU TECHNOLOGY CO. Ltd**

**14-03**

**MULTIMEDIJALNI TELEFON**

**18/02/2020**

---

---

**BAD15645**

**2/2016**

**MALBAŠIĆ COMPANY**

**09-05**

**AMBALAŽA BLISTER**

**20/02/2020**

**PRODUŽENJE VAŽENJA INDUSTRIJSKOGA DIZAJNA  
PRODULJENJE VAŽENJA INDUSTRIJSKOGA DIZAJNA  
ПРОДУЖЕЊЕ ВАЖЕЊА ИНДУСТРИЈСКОГ ДИЗАЈНА**

---

---

(registarski broj industrijskog dizajna)

**BAD05292**

(objavljeno u glasniku)

**4/2006**

(nosilac industrijskog dizajna)

**N. V. Nutricia**

(Međunarodna klasifikacija za industrijski dizajn  
prema Lokarnskom aranžmanu)

**09-03**

(naziv predmeta zaštite)

**SPREMNIK HRANE ZA BEBE**

(datum prestanka važenja nakon produženja za  
5 godina)

**25/10/2025**

---

---

(registarski broj industrijskog dizajna)

**BAD10503**

(objavljeno u glasniku)

**3/2012**

(nosilac industrijskog dizajna)

**DUKAT mliječna industrija d.d.**

(Međunarodna klasifikacija za industrijski dizajn  
prema Lokarnskom aranžmanu)

**09-01**

(naziv predmeta zaštite)

**BOCA**

(datum prestanka važenja nakon produženja za  
5 godina)

**26/03/2025**

---

---

(registarski broj industrijskog dizajna)

**BAD10507**

(objavljeno u glasniku)

**3/2012**

(nosilac industrijskog dizajna)

**Pharmaceutical Chemical Cosmetic Industry**

**ALKALOID AD-Skopje**

(Međunarodna klasifikacija za industrijski dizajn  
prema Lokarnskom aranžmanu)

**09-01**

(naziv predmeta zaštite)

**BOCA**

(datum prestanka važenja nakon produženja za  
5 godina)

**17/06/2025**

**ŽIGOVI**  
**ŽIGOVI**  
**ЖИГОВИ**  
**TRADEMARKS**

## OBJAVA PRIJAVA ŽIGOVA

Bibliografski podaci svrstani su prema rastućem broju prijave žiga.

Podaci su popraćeni INID kodom/Internationall agreedy Numbers for the Identification of Data/ (broj u zagradi),za identifikaciju podataka o žigovima,a prema standardu WIPO ST.60

Prikaz redosljeda podataka u objavljenoj prijavi žiga je slijedeći:

(210) **Broj prijave žiga**

(220) Datum podnošenja prijave žiga

(442) **Datum objave prijave žiga**

(300) Podaci o pravu prvenstva (država,datum podnošenja i broj prioritetne prijave)

(230) Datum izložbenog (sajamskog ) prava prvenstva

(732) **Nosilac žiga**

(740) Zastupnik

(551) Kolektivni žig

(591) Boje

(554) Trodimenzionalni žig

(539) Opis

(540) Izgled žiga

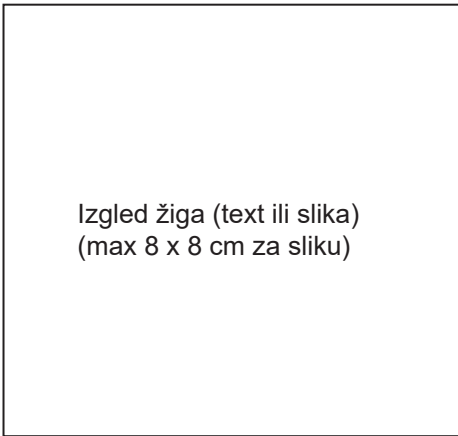

Izgled žiga (text ili slika)  
(max 8 x 8 cm za sliku)

(526) Disklaimer – Dobrovoljno ograničenje obima zaštite

(531) Međunarodna klasifikacija figurativnih elemenata žigova prema Bečkoj klasifikaciji–sedma edicija

(511) **Međunarodna klasifikacija roba i usluga prema Ničanskoj klasifikaciji - jedanesta edicija**

STRUKTURA REGISTRARSKOG BROJA PRIJAVE ŽIGOVA  
STRUKTURA REGISTRACIJSKOG BROJA PRIJAVE ŽIGOVA  
СТРУКТУРА РЕГИСТАРСКОГ БРОЈА ПРИЈАВЕ ЖИГОВА

**BA Z 97 0001 A**



*Напомена: Након што Институт за интелектуално власништво призна жиг словна ознака A се брише*

*Напомена: Након што Институт за интелектуално власништво призна жиг словна ознака A се брише*

*Напомена: Након што институт за интелектуалну својину призна жиг словна ознака A се брише*



(210) **BAZ1720656A** (220) 22/12/2017  
 (442) 30/09/2020  
 (732) **MATERMACC MACHINERY  
 INDUSTRY CORPORATION LTD. No. 77,  
 Gaoxin Road, Beichen Science and  
 Technology Park, Tianjin, CN**  
 (740) INTELBIRO d.o.o.  
 (591) nijanse sive  
 (540)

**LOVOL**

(531) 27.5,29.1  
 (511)  
 7 Strojevi i alatni strojevi; motori; spojke za strojeve,  
 prijenosni uređaji; poljoprivredne naprave osim onih koji se  
 pokreću ručno; inkubatori za jaja; prodajni automati.;  
 12 Vozila; aparati za kretanje po zemlji, vazduhu ili vodi.

(210) **BAZ1820911A** (220) 11/05/2018  
 (442) 30/09/2020  
 (732) **“Walter” Društvo za projektovanje i  
 razvoj informaciono-tehnoloških  
 sistema d.o.o.**  
**Muhameda Kantardžića broj 3,  
 Općina Centar - Sarajevo, BA**

(740) Advokat Admir Spahić  
 (540)

**WALTER**

(511)  
 35 Ažuriranje i održavanje podataka u kompjuterskim  
 bazama podataka; sistematiziranje podataka za centralnu  
 bazu podataka; vođenje informatičkih baza podataka.;  
 38 Omogućavanje pristupa bazama podataka; prijenos  
 digitalnih datoteka.  
 42 Analiza kompjuterskih sistema; arhitektonske usluge;  
 arhitektonsko savjetovanje; cloud baze podataka; daljinsko  
 upravljanje i nadzor kompjuterskih sistema; razvoj  
 softvera; dizajn interijera; izrada i održavanje informatičkih  
 i kompjuterskih programa; osmišljavanje informatičkih  
 sistema; instaliranje kompjuterskih programa; alati za  
 pretraživanje na internetu; istraživanja u vezi sa zaštitom  
 okoliša; istraživanja u tehnici; iznajmljivanje informatičkih  
 programa; iznajmljivanje kompjutera; iznajmljivanje web  
 servera; izrada i dizajn internetskih indeksa informacija  
 za druge osobe; konverzija informatičkih programa i  
 podataka; konverzija podataka i dokumenata s fizičkog na

elektronički nosač podataka (digitalizacija); konsultacije  
 u vezi kompjuterskih programa [softvera]; kreiranje i  
 održavanje WEB stranica za druge; izrada građevinskih  
 planova; pohrana digitalnih podataka; priprema sigurnosnih  
 kopija podataka; programiranje za kompjutere; pružanje  
 informacija o kompjuterskoj tehnologiji i programiranju  
 putem web-stranice; savjetovanje na području informacijske  
 tehnologije; savjetovanje na području web dizajna;  
 tehnološke savjetodavne usluge; udomljavanje servera;  
 unutrašnje uređenje prostora; urbanističko planiranje;  
 usluge enkripcije podataka.

(210) **BAZ1820912A** (220) 11/05/2018  
 (442) 30/09/2020  
 (732) **“Walter” Društvo za projektovanje i  
 razvoj informaciono-tehnoloških  
 sistema d.o.o.**  
**Muhameda Kantardžića broj 3,  
 Općina Centar - Sarajevo, BA**

(740) Advokat Admir Spahić  
 (591) plava, bijela  
 (540)



(531) 26.1,27.5,29.1  
 (511)  
 35 Ažuriranje i održavanje podataka u kompjuterskim  
 bazama podataka; sistematiziranje podataka za centralnu  
 bazu podataka; vođenje informatičkih baza podataka.;  
 38 Omogućavanje pristupa bazama podataka, prijenos  
 digitalnih datoteka.  
 42 Analiza kompjuterskih sistema; arhitektonske usluge;  
 arhitektonsko savjetovanje; cloud baze podataka; daljinsko  
 upravljanje i nadzor kompjuterskih sistema; razvoj  
 softvera; dizajn interijera; izrada i održavanje informatičkih  
 i kompjuterskih programa; osmišljavanje informatičkih  
 sistema; instaliranje kompjuterskih programa; alati za  
 pretraživanje na internetu; istraživanja u vezi sa zaštitom  
 okoliša; istraživanja u tehnici; iznajmljivanje informatičkih  
 programa; iznajmljivanje kompjutera; iznajmljivanje web  
 servera; izrada i dizajn internetskih indeksa informacija  
 za druge osobe; konverzija informatičkih programa i  
 podataka; konverzija podataka i dokumenata s fizičkog na  
 elektronički nosač podataka (digitalizacija); konsultacije

u vezi kompjuterskih programa [softvera]; kreiranje i održavanja WEB stranica za druge; izrada građevinskih planova; pohrana digitalnih podataka; priprema sigurnosnih kopija podataka; programiranje za kompjutere; pružanje informacija o kompjuterskoj tehnologiji i programiranju putem web-stranice; savjetovanje na području informacijske tehnologije; savjetovanje na području web dizajna; tehnološke savjetodavne usluge; udomljavanje servera; unutrašnje uređenje prostora; urbanističko planiranje; usluge enkripcije podataka

(210) **BAZ1820935A** (220) 16/05/2018

(442) 30/09/2020

(732) **Joker game d.o.o.**

**Banja Luka Jevrejska bb, Banja Luka, BA**

(591) crvena

(540)

**meridianbet**

(531) 27.5,29.1

(511)

41 Obrazovne uskuge; pripremanje obuke; razonoda; sportske i kulturne aktivnosti.;

42 Naučne i tehnološke usluge, kao i usluge istraživanja i projektovanje u vezi sa njima; usluge industrijskih analiza i istraživanja; projektovanje i razvoj računarskog hardvera i softvera.

(210) **BAZ1820952A** (220) 22/05/2018

(442) 30/09/2020

(300)

(732) **dm drogerie markt d.o.o. Sarajevo Lužansko polje broj 40b, Ilidža, Sarajevo, BA**

(591) bijela, crvena, plava, žuta

(540)

**UVIJEKPOVOLJNO** 

(531) 26.1,26.4,27.5,29.1

(511)

35 Ažuriranje reklamnog materijala; Ciljani marketing; Davanje savjeta o potrošačkim proizvodima u vezi s kozmetikom; Davanje savjeta o potrošačkim proizvodima; Demonstracija proizvoda; Digitalni marketing; Dizajn reklamnog materijala; Indeksiranje internetskih stranica za

komercijalne ili promidžbene potrebe; Izložbe (Organiziranje -) u komercijalne ili reklamne svrhe; Izložbe (Organiziranje -) u trgovačke svrhe; Komercijalno upravljanje u svezi licenci proizvođača i usluga trećih osoba; Maloprodajne usluge u svezi hrane; Maloprodajne usluge u vezi s opremom za kuhanje hrane; Maloprodajne usluge u vezi s kakaom; Maloprodajne usluge u vezi s čajevima; Maloprodajne usluge u vezi s kišobranima; Maloprodajne usluge u vezi s torbama; Maloprodajne usluge u vezi s umjetničkim materijalima; Maloprodajne usluge u vezi sa školskim priborom; Maloprodajne usluge u vezi s dijetetskim pripravcima; Maloprodajne usluge u vezi s dodacima prehrani; Maloprodajne usluge u vezi s lubrikantima; Maloprodajne usluge u vezi s pripravcima za čišćenje; Maloprodajne usluge u vezi s čokoladom; Maloprodajne usluge u vezi sa slatkišima; Maloprodajne usluge u vezi s desertima; Maloprodajne usluge u vezi s pekarskim proizvodima; Maloprodajne usluge u vezi s higijenskim priborom za ljude; Maloprodajne usluge u vezi s mliječnim proizvodima; Maloprodajne usluge u vezi s priborom za uljepšavanje za životinje; Maloprodajne usluge u vezi s igrama; Maloprodajne usluge u vezi s igračkama; Maloprodajne usluge u vezi s higijenskim priborom za životinje; Maloprodajne usluge u vezi s priborom za uljepšavanje za ljude; Maloprodajne usluge u vezi sa svećanim ukrasima; Maloprodajne usluge u vezi s hranom za životinje; Maloprodajne usluge u vezi s hranom; Maloprodajne usluge u vezi s cvijećem; Maloprodajne usluge u vezi s proizvodima za kućne ljubimce; Maloprodajne usluge u vezi s proizvodima za kosu; Maloprodajne usluge u vezi s modnim dodacima; Maloprodajne usluge u vezi s odjevnim dodacima; Maloprodajne usluge u vezi s priborom za pripremu hrane; Maloprodajne usluge u vezi s pripravcima za parfimiranje; Maloprodajne usluge u vezi s kavom; Maloprodajne usluge vezane uz artikle za čišćenje; Maloprodajne usluge vezane uz pokrivala za glavu; Maloprodajne usluge vezane uz tiskani materijal; Maloprodajne usluge vezane uz jednokratne papirnate proizvode; Maloprodajne usluge vezane uz nakit; Maloprodajne usluge vezane uz odjeću; Maloprodajne usluge vezane uz pripreme za njegu životinja; Maloprodajne usluge vezane uz snimljeni sadržaj; Maloprodajne usluge vezane uz toaletne proizvode; Maloprodajne usluge za ljekarničke, veterinarske i sanitarne pripravke te medicinske potrepštine; Maloprodajne usluge za prodaju odjeće i odjevnih predmeta; Marketing; Objavljivanje promidžbenih tekstova; Oglašavanje; Oglašavanje i marketing; Oglašavanje i promidžba; Oglašavanje i promotivne usluge; Oglašavanje i usluge oglašavanja; Oglašavanje putem elektroničkih medija, posebno Internetom; Oglašavanje putem elektroničkih reklamnih panoa; Oglašavanje putem mreža mobilne telefonije; Oglašavanje putem svih komunikacijskih sredstava; Online oglašavanje na računalnim mrežama; Online oglašavanje pomoću računalnih komunikacijskih mreža; Online reklame; Organizacija i upravljanje programima lojalnosti potrošača; Organizacija programa vjernosti kupaca za komercijalne, promidžbene ili potrebe oglašavanja; Organiziranje i provođenje promidžbenih događaja; Organiziranje i upravljanje poslovnim programima motivacije i lojalnosti; Organiziranje, izvršavanje i nadziranje programa potrošačke vjernosti; Promidžba prodaje; Promidžba prodaje putem programa vjernosti kupaca; Promidžba proizvoda i usluga drugih putem administriranja prodajnih i promidžbenih poticajnih programa u vezi s trgovačkim kuponima; Promidžba proizvoda i usluga drugih putem kartica za nagrađivanje vjernosti kupaca; Promidžba proizvoda i usluga drugih putem kartica za popust; Promidžba proizvoda i usluga

drugih putem odabranog programa kupca; Promidžbene marketinške usluge uz upotrebu audio-vizualnih medija; Promidžbene usluge za kreiranje korporativnog identiteta i identiteta brenda; Promidžbene usluge za trgovinu; Pružanje informacija potrošačima o proizvodima u vezi s kozmetikom; Pružanje komercijalnih informacija i savjeta potrošačima u području proizvoda za uljepšavanje; Pružanje komercijalnih obavijesti potrošačima; Reklamiranje robe drugih prodavača, čime se kupcima omogućava jednostavan pregled i usporedba roba tih prodavača; Upravljanje poticajnim, promotivnim ili programima vjernosti korisnika; Upravljanje poticajnim programima za promicanje prodaje; Upravljanje programima lojalnosti koji uključuju popuste ili poticaje; Upravljanje programima vjernosti i poticaja; Upravljanje programom nagrađivanja vjernosti; Usluge programa vjernosti, motivacije i bonusa; Usluge pružanja komercijalnih informacija i savjeta potrošačima u području dekorativne kozmetike; Usluge pružanja komercijalnih informacija i savjeta potrošačima u području kozmetičkih proizvoda.;

40 Fotografaska obrada; Fototisak; Usluge fotokompozicije; Tiskanje fotografija; Tiskanje i razvijanje fotografija i filmova; Tiskanje reklamnog materijala.;

43 Bifei; Pružanje hrane i pića; Usluge pripremanja hrane i pića.;

44 Saloni za uljepšavanje; Usluge frizerskog salona.

(210) **BAZ1820965A** (220) 31/05/2018

(442) 30/09/2020

(732) **NPT KAMILA sh.p.k.**

**Malesi e Re, Prizren, RS**

(740) Femil Čurt

(591) bež, smeđa, crvena

(540)



(531) 24.1,24.9,25.1,27.5,29.1

(511)

30 Čokolada; proizvodi od čokolade; proizvodi sa dodatkom čokolade. ;

35 Oglašavanje; vođenje poslova; poslovno upravljanje; kancelarijski poslovi.

(210) **BAZ1820967A** (220) 31/05/2018

(442) 30/09/2020

(732) **NPT KAMILA**

**sh.p.k. Malesi e Re, Prizren, RS**

(740) Femil Čurt

(591) smeđa

(540)



(531) 26.4,26.11,27.5,29.1

(511)

30 Kafa, čaj, kakao i zamjena za kafu (vještačka kafa); Riža; Tapioka i sago; Brašno i proizvodi od žitarica; Hljeb, peciva i poslastice; Sladoledi; Šećer, med, melasa; Kvasac, prašak za pecivo; Sirce, sosovi (kao dodaci); Začini. ;

35 Oglašavanje; vođenje poslova; poslovno upravljanje; kancelarijski poslovi.

(210) **BAZ1820968A** (220) 31/05/2018

(442) 30/09/2020

(732) **NPT KAMILA**

**sh.p.k. Malesi e Re, Prizren, RS**

(740) Femil Čurt

(540)

**KAMILA  
CHOCOLATE**

(511)

30 Čokolada; proizvodi od čokolade; proizvodi sa dodatkom čokolade. ;

35 Oglašavanje; vođenje poslova; poslovno upravljanje; kancelarijski poslovi.

(210) **BAZ1821003A** (220) 14/06/2018

(442) 30/09/2020

(732) **Energizer Brands, LLC****533 Maryville University Drive, St. Louis, Missouri 63141, US**

(740) "INTELBIRO" d.o.o.

(540)

**EVEREADY**

(511)

9 Znanstveni, nautički, geodetski, fotografski, kinematografski i optički aparati i instrumenti kao i aparati i instrumenti za vaganje, mjerenje, signalizaciju, kontrolu (inspekciju), za pomoć (spašavanje) i za obuku; baterije; trepereća svjetla (svjetlosna signalizacija); aparati za snimanje, prijenos i reprodukciju zvuka ili slike; magnetni nosači podataka, diskovi za snimanje; CD-ovi, DVD-ovi i drugi digitalni mediji za snimanje; mehanizmi koji se pokreću kovanicama; registarske blagajne, računari, oprema za obradu podataka, računala; računarski softver; aparati za gašenje požara.

(210) **BAZ1821049A** (220) 06/07/2018

(442) 30/09/2020

(732) **Border I.P. Limited****Global House, 5 Castle Street, Carlisle, CA3 8SY, GB**

(740) "MSA IP"

(540)

**BÄUMLER**

(511)

3 Sapuni; parfimerijski proizvodi, eterična ulja, kozmetički proizvodi, losioni za kosu; paste za zube; toaletni proizvodi; preparati i preparati za njegu noktiju; preparati za njegu tijela i kose, i preparati za njegu ljepote; dezodoransi. ;

18 Putne torbe, ručne torbe, torbe za nošenje preko ramena, sportske torbe i torbe za rekreaciju, rančevi, ceger torbe, torbe, torbe za kupovinu, torbe za nošenje oko pojasa, torbe za plažu, koferi, kozmetičke torbice (neseseri), akten tašne, futrole za ključeve, torbe-navlake za odijela; ženske tašne, i novčanici; kišobrani. ;

25 Odjeća, pokrivala za glavu, obuća, kaiševi (odjeća).

(210) **BAZ1821056A** (220) 11/07/2018

(442) 30/09/2020

(732) **Mattel, Inc.****333 Continental Boulevard, El Segundo, California 90245, US**

(740) "ŽIVKO MIJATOVIĆ &amp; PARTNERS" d.o.o. Sarajevo

(540)



(531) 1.15,25.1,27.1,27.5

(511)

9 Zaštitne kacige; sportske zaštitne kacige; kompakt diskovi (audio-video); naočale za zaštitu od sunca; naočale; kontakt leće; navlake za naočale (etui); navlake za pametne telefone; kodirane magnetne kartice; monitori za bebe; mobilni telefoni; kinematografske kamere; crtani filmovi; eksponirani kinematografski filmovi; elektronički dnevници; torbe za prijenosna računala; slušalice; naočale za sport; prsluci za spašavanje; signalne zviždaljke; kamere; softver za elektroničke igrice; dvogledi; slušalice koje se umeću u uši; čuvari zaslona; mjerne trake; maske za ronioce; plutajuća oprema za plivanje, za sigurnosne namjene; vage; televizori.;

12 Bicikla; krovni nosači prtljage; retrovizori za automobile; kolica (seoska kolica bez osovine); dječija kolica (kišobran kolica za veću djecu); sjedala za automobile; skuteri (vozila); tricikli; korpe za bicikla; zvonca za bicikla; nosači za prtljagu na vozilima; dječija kolica; presvlake za automobile; nasloni za glavu na sjedalima vozila; štitičnici od sunca za automobile; blatobrani; kanui; držači čaša za automobile; poklopci na kotačima; navlake prilagođene za vozila; splavovi; gume; kolica (tačke); motocikli; čamci.;

16 Kancelarijski materijal; kalendari; časopisi; albumi; glina za modeliranje; poštanske marke; čestitke; papir za umatanje; papirne ili plastične vrećice; pernice; kemijske olovke; krede za pisanje; košuljice za spise; papir; papirnati stolni ubrusi; tkanina za uvezivanje; papirnat zastavice; papirnata vrpca; dnevници; voštane boje; mape [uredski pribor]; jastučići za pečate; gumice za brisanje; naljepnice za branik vozila; kartice za bilješke; korice za knjige; sličice za razmjenjivanje; šiljala za olovke; poster; spomenari (albumi); bojanke; knjige aktivnosti; ljepila za uredske svrhe; papirnat trake; etikete za adrese; bijele školske ploče; posjetnice; prazne čekovne knjižice; kovert; spajalice; heftarice; jelovnici; matrice za umnožavanje [šablone]; stripovi.;

18 Kišobrani; ručne torbe; prtljaga; ženske torbice; novčanici; ruksaci; torbe; totice (ceker torbe); pojasne torbice; torbe za kupovinu; aktovke; navlake za ključeve; kovčezi; torbe za plažu; torbe za sport; novčanici za kovanice; navlake za ruž; etuiji za posjetnice; nosači za kućne ljubimce; putni koferi; kozmetičke torbice koje se prodaju prazne; klockanice za nošenje beba; štapovi za hodanje i za nordijsko hodanje.;

20 Namještaj; ogledala; ramovi za slike; jastuci za spavanje; jastuci; stolice za ljuljanje; ležaljke za bebe; kolijevke za bebe; ukrasni predmeti od plastike za ukrašavanje hrane; stolovi; stolice; radni stolovi; ogradice (vrtići) za igranje male djece (beba); hodalice za malu djecu; sanduci za igračke;

okviri za krevete; viseći ukrasi; stolovi za piknik; zračni madraci za nemedicinske potrebe; podloge za vreće za spavanje; oglasne ploče.;

21 Četke; četkice za zube; zubni konac; stakleno posuđe; kutije za užinu; figure od porcelana; tanjiri; čaše; zdjele; velike šalice; pehari (bokali) za piće; lonci i posude za kuhanje; zdjele za miješanje; korpe za otpatke; slamke za piće; češljevi; spužve; kuhinjski pribor; toplinski izolirani spremnici za hranu ili piće; dozatori tekućeg sapuna; modlice za kekse; boce za vodu; kalupi za kolače; posude s ledom za rashlađivanje; košare za piknik (s posuđem); navlake kutija za maramice; kade za djecu; tute za djecu; kante za smeće; držači četkica za zube; kutije za sapun; posude (pljosnate bočice); kućanski pribor; četke za kosu; spužva za kupanje; rešetke za pečenje (gradele); nosivi hladnjaci, ne-električni; podmetači za posuđe.;

24 Posteljina; stolnjaci, nepapirnati; zavjese; ručnici; krpe za umivanje; zavjese od tekstila; popluni; prekrivači za krevete; deke (pokrivači); plastični podmetači (zamjena za tekstil); vinilni podmetači (zamjena za tekstil); jastučnice; kupaonske rukavice; plahte (tekstil); zaštitne navlake za dječji krevetić; ukrasne deke; podmetači za piće od stolnog platna; zastori za tuševu; vreće za spavanje.;

25 Kupaći kostimi; kabanice; cipele; kape; artikli iz grupe čarapa; rukavice; maramice; kaiševi; tregeri; čizme; tenisice; sandale; papuče; šeširi; ogrtači za kupanje; odjeća koja se nosi na kupaći kostim; beretke; kardigani; kaputi; spavačice; trake za glavu; kravate; pidžame; košulje; čarape; štrample; džemper; donji veš; hulahopke; prsluci; pokrivala za uši (odjevni predmet); jakne; sportske majice; majice kratkih rukava; traperice; hlače; suknje; haljine; bluze; kratke čizmice; kape za kupanje; vjenčanice.;

30 Konditorski proizvodi; žvakaća guma; kokice; čokolada; nemedicinski konditorski proizvodi; sladoled; kafa; čaj; jestivi ukrasi za kolače; žitarice za doručak; keksi; makaroni (vrsta tjestenine); slastičarski proizvodi; kruh; krekeri; kolači; lizala; mekani slatkiši s okusom voća; začini; pite; smrznute slastice.

(210) **BAZ1821077A** (220) 18/07/2018

(442) 30/09/2020

(732) **Gullane (Thomas) Limited**

**Maple House, 149 Tottenham Court Road, London, W1T 7NF, GB**

(740) "ŽIVKO MIJATOVIĆ & PARTNERS"  
d.o.o. Sarajevo

(540)



(531) 1.15,25.3,27.5

(511)

3 Sapuni; parfumerijski proizvodi; kozmetički proizvodi; losioni za kosu; preparati za čišćenje zuba; paste za

zube; kolonjska voda; losioni za tijelo; losioni za sunčanje; sprejevi za tijelo; gelovi za kosu; deterdženti; vlažne maramice; pjenušave kupke; perle za kupke; puder za tijelo; dezodoransi za osobnu upotrebu; ulja za tijelo; balzami za usne; gelovi za kupanje; lakovi za nokte; šamponi za tijelo; vodica za ispiranje usta, za nemedicinsku upotrebu; eterična ulja; sprej za kosu; tamjan; osvježivači zraka.;

9 Zaštitne kacige; sportske zaštitne kacige; kompakt diskovi (audio-video); naočale za zaštitu od sunca; naočale; kontakt leće; navlake za naočale (etui); navlake za pametne telefone; kodirane magnetne kartice; monitori za bebe; mobilni telefoni; kinematografske kamere; crtani filmovi; eksponirani kinematografski filmovi; elektronički dnevnic; torbe za prijenosna računala; slušalice; naočale za sport; prsluci za spašavanje; signalne zviždaljke; kamere; softver za elektroničke igrice; dvogledi; slušalice koje se umeću u uši; čuvari zaslona; mjerne trake; maske za ronioce; plutajuća oprema za plivanje, za sigurnosne namjene; vage; televizori.;

12 Bicikla; krovni nosači prtljage; retrovizori za automobile; kolica (seoska kolica bez osovine); dječija kolica (kišobran kolica za veću djecu); sjedala za automobile; skuteri (vozila); tricikli; korpe za bicikla; zvonca za bicikla; nosači za prtljagu na vozilima; dječija kolica; presvlake za automobile; nasloni za glavu na sjedalima vozila; štitnici od sunca za automobile; blatobrani; kanui; držači čaša za automobile; poklopci na kotačima; navlake prilagođene za vozila; splavovi; gume; kolica (tačke); motocikli; čamci.;

16 Kancelarijski materijal; albumi; glina za modeliranje; poštanske marke; čestitke; papir za umatanje; papirne ili plastične vrećice; pernice; kemijske olovke; krede za pisanje; košuljice za spine; papir; papirnati stolni ubrusi; tkanina za uvezivanje; papirne zastavice; papirna vrpca; dnevnic; voštane boje; mape [uredski pribor]; jastučići za pečate; gumice za brisanje; podmetači od papira; naljepnice za branik vozila; kartice za bilješke; korice za knjige; sličice za razmjenjivanje; poster; spomenari (albumi); bojanke; knjige aktivnosti; ljepila za uredske svrhe; papirne trake; etikete za adrese; bijele školske ploče; posjetnice; prazne čekovne knjižice; kovert; spajalice; heftarice; jelovnici; matrice za umnožavanje [šablone]; stripovi.;

18 Kišobrani; ručne torbe; prtljaga; ženske torbice; novčanici; ruksaci; torbe; totice (ceker torbe); pojasne torbice; torbe za kupovinu; aktovke; navlake za ključeve; kovčezi; torbe za plažu; torbe za sport; novčanici za kovanice; navlake za ruž; etuiji za posjetnice; nosači za kućne ljubimce; putni koferi; kozmetičke torbice koje se prodaju prazne; klokanice za nošenje beba; štapovi za hodanje i za nordijsko hodanje.;

21 Četke; četkice za zube; zubni konac; stakleno posuđe; kutije za užinu; figure od porcelana; tanjiri; čaše; zdjele; velike šalice; pehari (bokali) za piće; lonci i posude za kuhanje; zdjele za miješanje; korpe za otpatke; slamke za piće; češljevi; spužve; kuhinjski pribor; toplinski izolirani spremnici za hranu ili piće; dozatori tekućeg sapuna; modlice za kekse; boce za vodu; kalupi za kolače; posude s ledom za rashlađivanje; košare za piknik (s posuđem); navlake kutija za maramice; kade za djecu; tute za djecu; kante za smeće; držači četkica za zube; kutije za sapun; posude (pljosnate bočice); kućanski pribor; četke za kosu; spužva za kupanje; rešetke za pečenje (gradele); nosivi hladnjaci, ne-električni; podmetači za posuđe.;

24 Posteljina; stolnjaci, nepapirnati; zavjese; ručnici; krpe za umivanje; zavjese od tekstila; popluni; prekrivači za krevete; deke (pokrivači); plastični podmetači; vinilni podmetači;

jastučnice; kupaonske rukavice; plahte; zaštitne navlake za dječji krevetić; ukrasne deke; podmetači za posuđe; podmetači za piće od stolnog platna; zastori za tuševе.

25 Kupaći kostimi; kabanice; cipele; kape; artikli iz grupe čarapa; rukavice; marame; kaiševi; tregeri; čizme; tenisice; sandale; papuče; šeširi; ogrtači za kupanje; odjeća koja se nosi na kupaći kostim; beretke; kardigani; kaputi; spavaćice; trake za glavu; kravate; pidžame; košulje; čarape; štrample; džemper; donji veš; hulahopke; prsluci; pokrivala za uši (odjevni predmet); jakne; sportske majice; majice kratkih rukava; traperice; hlače; suknje; haljine; bluze; kratke čizmice; kape za kupanje; vjenčanice.

28 Autići - igračke; vlakovi - igračke; setovi željezničkih šina za igru; figurice za igru; igračke u obliku životinja; božićni ukrasi koji nisu uključeni u druge klase; igre sa kartama; elektroničke igre; zračne plutače za bazene; bazeni (za igru); lopte za igru; maske za igru; koturaljke; klizaljke; kartice za struganje za lutriju; kocke za slaganje; plišane igračke; marionete; baloni; pinjata; odjeća za lutke; zmajevi; muzički vrtuljci za kolijevke; bejzbol palice; skejtbordi; rukavice (oprema za igru); romobili igračke; dječje kućice za igru; igračke na kojima se može voziti; zvečke za bebe; božićne čarape; snježne kugle; pribor i puhalice za pravljenje balona od saponice; puzzle; brodovi [igračke]; drveni vozić; trkaća staza za autiće; zrakoplovi - igračke; kutije za odlaganje; mostovi - igračke; igračke za kupanje; igraće karte; stabla za igru; modeli građevina za igru; zaštitni jastučići za sport; glazbene igračke.

30 Konditorski proizvodi; žvakaća guma; kokice; čokolada; nemedicinski konditorski proizvodi; sladoled; kafa; čaj; jestivi ukrasi za kolače; žitarice za doručak; keksi; makaroni (vrsta tjestenine); slastičarski proizvodi; kruh; krekeri; kolači; lizala; mekani slatkiši s okusom voća; začini; pite; smrznute slastice.

41 Pružanje on-line muzike; pružanje on-line video snimaka; produkcija emisija; usluge nuđenja online igara na kompjuterskoj mreži; usluge zabave; izvođenje nastupa uživo; pružanje online elektroničkih publikacija (nisu za preuzimanje); organiziranje priredbi; organiziranje izložbi u kulturne i odgojne svrhe; iznajmljivanje igrački; iznajmljivanje opreme za igre; kazališna produkcija; nastupi zamaskiranih likova uživo; produkcija televizijskih emisija; televizijska zabava.

(210) **BAZ1821078A** (220) 18/07/2018

(442) 30/09/2020

(732) **Mattel, Inc.**

**333 Continental Boulevard, El Segundo, California 90245, US**

(740) "ŽIVKO MIJATOVIĆ & PARTNERS" d.o.o. Sarajevo

(540)



(531) 7.3,25.3,27.5

(511)

3 Sapuni; parfumerijski proizvodi; kozmetički proizvodi; losioni za kosu; preparati za čišćenje zuba; paste za zube; kolonjska voda; losioni za tijelo; losioni za sunčanje; sprejevi za tijelo; gelovi za kosu; deterdženti; vlažne maramice; pjenušave kupke; perle za kupke; puder za tijelo; dezodoransi za osobnu upotrebu; ulja za tijelo; balzami za usne; gelovi za kupanje; lakovi za nokte; šamponi za tijelo; vodica za ispiranje usta, za nemedicinsku upotrebu; eterična ulja; sprej za kosu; tamjan; osvježivači zraka.

8 Stolno posuđe naročito, noževi, viljuške i kašike; nožice; aparati za šišanje kose; pribor za jelo; britve; džepni nožići; ručni alati i sprave (kojima se ručno upravlja); ronilački noževi, držači za ronilačke noževe, pijuci; kutije za brijači pribor; setovi za pedikuru; uvijači za trepavice; setovi za manikuru; lopate (ručni alat); makaze; pincete; turpije za nokte; neelektrični odvijači.

9 Zaštitne kacige; sportske zaštitne kacige; diskovi (audio-video); naočale za zaštitu od sunca; naočale; kontakt leće; navlake za naočale (etui); navlake za pametne telefone; kodirane magnetne kartice; monitori za bebe; kompjuterski softver; aplikacije za kompjuterske programe koje se mogu preuzeti s Interneta; mobilni telefoni; kinematografske kamere; crtani filmovi; eksponirani kinematografski filmovi; elektronički dnevnik; torbe za prijenosna računala; slušalice; naočale za sport; prsluci za spašavanje; signalne zviždaljke; kamere; softver za elektroničke igrice; dvogledi; slušalice koje se umeću u uši; čuvari zaslona; mjerne trake; maske za ronioce; plutajuća oprema za plivanje, za sigurnosne namjene; vage; televizori.

10 Flašice za bebe; dude za bočice; detektor noćnog mokrenja; dude za dojenčad; čepići za uši (zaštita za uši); pumpice za izdavanje mlijeka; medicinske šprice; nazalni aspiratori; toplomjeri za djecu.

12 Bicikla; krovni nosači prtljage; retrovizori za automobile; kolica (seoska kolica bez osovine); dječija kolica (kišobran kolica za veću djecu); sjedala za automobile; skuteri (vozila); tricikli; korpe za bicikla; zvonca za bicikla; nosači za prtljagu na vozilima; dječija kolica; presvlake za automobile; nasloni za glavu na sjedalima vozila; štitičnici od sunca za automobile; blatobrani; kanui; držači čaša za automobile; poklopci na kotačima; navlake prilagođene za vozila; splavovi; gume; kolica (tačke); motocikli; čamci.

16 Kancelarijski materijal; kalendari; časopisi; albumi; glina za modeliranje; poštanske marke; čestitke; papir za umatanje; papirne ili plastične vrećice; pernice; olovke; kemijske olovke; markeri; krede za pisanje; košuljice za spise; papir; papirnati stolni ubrusi; tkanina za uvezivanje; papirnata vrpca; dnevnici; voštane boje; albumi za fotografije; mape [uredski pribor]; ravnala za nacrt; jastučići za pečate; gumice za brisanje; podmetači od papira; rokovnici; naljepnice za branik vozila; kartice za bilješke; korice za knjige; adresari; sličice za razmjenjivanje; šiljala za olovke; poster; spomenari (albumi); bojanke; knjige aktivnosti; ljepila za uredske svrhe; papirne trake; etikete za adrese; bijele školske ploče; posjetnice; prazne čekovne knjižice; kovert; spajalice; heftarice; jelovnici; matrice za umnožavanje [šablone]; stripovi; papirne maramice.;

18 Kišobrani; ručne torbe; prtljaga; ženske torbice; novčanici; ruksaci; torbe; totice (ceker torbe); pojasne torbice; torbe za kupovinu; aktovke; navlake za ključeve; kovčezi; torbe za plažu; torbe za sport; novčanici za kovanice; navlake za ruž; etuiji za posjetnice; nosači za kućne ljubimce; putni koferi; kozmetičke torbice koje se prodaju prazne; klokanice za nošenje beba; štapovi za hodanje i za nordijsko hodanje.;

20 Jastuci za spavanje; ležaljke za bebe; kolijevke za bebe; ukrasni predmeti od plastike za ukrašavanje hrane; stolovi; stolice; radni stolovi; ogradice (vrtići) za igranje male djece (beba); hodalice za malu djecu; sanduci za igračke; okviri za krevete; viseći ukrasi; stolovi za piknik; zračni madraci za nemedicinske potrebe; podloge za vreće za spavanje; oglasne ploče; kutije za odlaganje (namještaj).;

21 Četke; zubni konac; stakleno posuđe; kutije za užinu; figure od porcelana; tanjiri; čaše; zdjele; velike šalice; pehari (bokali) za piće; lonci i posude za kuhanje; zdjele za miješanje; korpe za otpatke; slamke za piće; toplinski izolirani spremnici za hranu ili piće; dozatori tekućeg sapuna; modlice za kekse; boce za vodu; kalupi za kolače; posude s ledom za rashlađivanje; košare za piknik (s posuđem); navlake kutija za maramice; kade za djecu; tute za djecu; kante za smeće; držači četkica za zube; kutije za sapun; posude (pljosnate bočice); četke za kosu; spužva za kupanje; rešetke za pečenje (gradele); nosivi hladnjaci, ne-električni; podmetači za posuđe.;

25 Kupaći kostimi; kabanice; cipele; kape; artikli iz grupe čarapa; rukavice; marame; kaiševi; tregeri; čizme; tenisice; sandale; papuče; šeširi; ogrtači za kupanje; odjeća koja se nosi na kupaći kostim; beretke; kardigani; kaputi; spavaćice; trake za glavu; kravate; pidžame; košulje; čarape; štrample; džemper; donji veš; hulahopke; prsluci; pokrivala za uši (odjevni predmet); jakne; sportske majice; majice kratkih rukava; traperice; hlače; suknje; haljine; bluze; kratke čizmice; kape za kupanje; vjenčanice.;

41 Pružanje on-line muzike; pružanje on-line video snimaka; produkcija emisija; usluge nuđenja online igara na kompjuterskoj mreži; usluge zabave; izvođenje nastupa uživo; pružanje online elektroničkih publikacija (nisu za preuzimanje); organiziranje priredbi; organiziranje izložbi u kulturne i odgojne svrhe; iznajmljivanje igrački; iznajmljivanje opreme za igre; kazališna produkcija; nastupi zamaskiranih likova uživo; produkcija televizijskih emisija; televizijska zabava.

(210) **BAZ1821106A** (220) 01/08/2018

(442) 30/09/2020

(300) 017933262

20/07/2018

EM

(732) **Financial & Risk Organisation Limited**  
**Five Canada Square, Canary Wharf,**  
**London, England E14 5AQ, GB**

(740) PETOŠEVIĆ d.o.o.

(540)

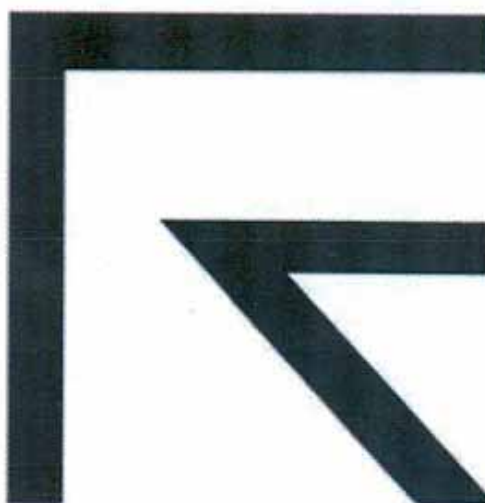

(531) 24.15,26.3,26.11,27.5

(511)

9 Računarski softver i softver za mobilne aplikacije koji se može preuzimati sa Interneta i koji sadrži referentne informacije iz oblasti finansija, investicija, poslovanja, vijesti; računarski programi za pristup raznim bazama podataka u oblastima poslovanja; komunikacioni softver koji olakšava prijenos elektronskih podataka obezbjeđujući pristup bazama podataka koje pružaju informacije o poslovanju; računarski programi za upotrebu u trgovanju akcijama i obveznicama; računarski softver vezan za prikupljanje i distribuciju podataka, finansijske razmjene, trgovanje udjelima u kompanijama, trgovanje akcijama i finansijske transakcije; softver za rutiranje i izvršenje naloga za kupovinu i prodaju hartija od vrijednosti koji koriste brokeri, dileri i njihovi kupci; softver koji se može preuzimati sa Interneta i koji pruža informacije za korištenje u vezi sa provjerom klijenta i analizom stanja, informacije o usklađenosti finansijskih usluga sa propisima i procjena korporativnog rizika.;

16 Štampane publikacije, naime, knjige, magazini, časopisi, imenici, pamfleti i brošure koje sadrže referentne informacije o različitim temama iz oblasti finansija, investicija, vlasništva nad preduzećima i poslovanja.;

35 Računarske usluge, naime, obezbjeđivanje baze podataka koja sadrži poslovne vijesti i informacije, podnošenje dokumentacije za poslovna preduzeća i poslovne izvještaje za pravna istraživanja i istraživanja

usaglašenosti s propisima; usluge obezbjeđivanja prilagođenih statističkih izvještaja o demografskim podacima; usluge poslovne procjene; usluge poslovnih informacija; agencije za komercijalne informacije; usluge ekonomskog prognoziranja; usluge poslovnog istraživanja; obezbjeđivanje statističkih informacija; obezbjeđivanje informacija u vidu vijesti i komentara, analiza i izvještaja o rezultatima na tržištu i određivanju cijene opštinskih obveznica i vijesti i analiza o novcu i usklađenosti korporativnog trezora, vijesti i analize o spajanjima i preuzimanjima, informacije o vlasništvu nad korporacijama, informacije o korporativnim i finansijskim rukovodiocima, poslovi nakon obavljanje trgovine u vidu trgovinske obrade i naplate, alokacije i poravnanja računa na globalnim tržištima hartija od vrijednosti; obezbjeđivanje informacionih usluga u oblastima ekonomskih, finansijskih, monetarnih i berzanskih informacija, informacije o valutnoj trgovini. ;

36 Obezbeđivanje informacija u vezi sa finansijskim savjetodavnim uslugama; obezbjeđivanje pomoći u istraživanju u vezi sa finansijskim savjetodavnim uslugama; obezbjeđivanje prilagođenih statističkih izvještaja vezanih za finansijske podatke; finansijska analiza; finansijsko savjetovanje; fiskalne procjene; berzanske kotacije; elektronski transfer sredstava; obezbjeđivanje finansijskih informacija o obveznicama; garancije za obveznice, komercijalna prodaja i fondovi za razmjenu i ulaganje; finansijske usluge, a naročito, obezbjeđivanje finansijskih informacija u vidu tržišne trgovine i informacije o cijenama za hartije od vrijednosti; usluge podrške trgovanju u oblasti finansijskih hartija od vrijednosti, a naročito, poređenje trgovine, prikupljanje, obrada, tabeliranje, distribucija, pregovaranje i izvršenje; obezbjeđivanje informacija o trgovanju hartijama od vrijednosti, a naročito, klasifikacija hartija od vrijednosti, brokera, diler i izdavalaca; računanje, obezbjeđivanje i ažuriranje u korist drugih indeksa finansijskih hartija od vrednosti i podindeksa; automatizovane finansijske usluge, a naročito, online posredovanje za hartije od vrijednosti putem globalne računarske mreže; obezbjeđivanje online elektronskih računarskih baza podataka koje korisnicima pružaju informacije o trgovini u vezi sa hartijama od vrijednosti i obezbjeđuju institucijama i pojedinačnim investitorima automatsku mrežu za trgovanje hartijama od vrijednosti.; 38 Usluge telekomunikacija, a naročito, obezbjeđivanje telekomunikacionih veza sa globalnom računarskom mrežom; komunikacija putem računarskih terminala, a naročito elektronski prijenos podataka, poruka i dokumenata preko računarskih terminala; prijenos podataka, poruka, informacija i slika pomoću računara; usluge elektronske pošte; elektronski prijenos poruka.; 42 Usluge softvera kao usluge (SaaS) koji sadrži softver koji obezbjeđuje finansijske informacije u vidu trgovanja, finansijskih razmjena, trgovinskih naplata, informacije o finansijskim tržištima, informacijama za upotrebu u robnoj trgovini i prognoziranju; softver koji se ne može preuzimati sa Interneta i koji sadrži finansijske informacije, kao i baze podataka javnih arhiva za upotrebu u vezi sa provjerom klijenta i analizom stanja i procjenom korporativnog rizika; softver koji se ne može preuzimati sa Interneta i koji sadrži funkcije pretraživanja i povraćaja za javne dokumente koji pružaju informacije za korištenje u vezi sa provjerom klijenta i analizom stanja; istraživanja i konsultacije u oblasti obavještajnih službi i bezbjednosti.

(210) **BAZ1821108A** (220) 01/08/2018

(442) 30/09/2020

(300) 017914932

08/06/2018

EM

(732) **Financial & Risk Organisation Limited**

**Five Canada Square, Canary Wharf,  
London, England E14 5AQ, GB**

(740) PETOŠEVIĆ d.o.o.

(540)

## REFINITIV

(511)

9 Računarski softver i softver za mobilne aplikacije koji se može preuzimati sa Interneta i koji sadrži referentne informacije iz oblasti finansija, investicija, poslovanja, vijesti; računarski programi za pristup raznim bazama podataka u oblastima poslovanja; komunikacioni softver koji olakšava prijenos elektronskih podataka obezbjeđujući pristup bazama podataka koje pružaju informacije o poslovanju; računarski programi za upotrebu u trgovanju akcijama i obveznicama; računarski softver vezan za prikupljanje i distribuciju podataka, finansijske razmjene, trgovanje udjelima u kompanijama, trgovanje akcijama i finansijske transakcije; softver za rutiranje i izvršenje naloga za kupovinu i prodaju hartija od vrijednosti koji koriste brokera, dileri i njihovi kupci; softver koji se može preuzimati sa Interneta i koji pruža informacije za korištenje u vezi sa provjerom klijenta i analizom stanja, informacije o usklađenosti finansijskih usluga sa propisima i procjena korporativnog rizika.;

16 Štampane publikacije, naime, knjige, magazini, časopisi, imenici, pamfleti i brošure koje sadrže referentne informacije o različitim temama iz oblasti finansija, investicija, vlasništva nad preduzećima i poslovanja.;

35 Računarske usluge, naime, obezbjeđivanje baze podataka koja sadrži poslovne vijesti i informacije, podnošenje dokumentacije za poslovna preduzeća i poslovne izvještaje za pravna istraživanja i istraživanja usaglašenosti s propisima; usluge obezbjeđivanja prilagođenih statističkih izvještaja o demografskim podacima; usluge poslovne procjene; usluge poslovnih informacija; agencije za komercijalne informacije; usluge ekonomskog prognoziranja; usluge poslovnog istraživanja; obezbjeđivanje statističkih informacija; obezbjeđivanje informacija u vidu vijesti i komentara, analiza i izvještaja o rezultatima na tržištu i određivanju cijene opštinskih obveznica i vijesti i analiza o novcu i usklađenosti korporativnog trezora, vijesti i analize o spajanjima i preuzimanjima, informacije o vlasništvu nad korporacijama, informacije o korporativnim i finansijskim rukovodiocima, poslovi nakon obavljanje trgovine u vidu trgovinske obrade i naplate, alokacije i poravnanja računa na globalnim tržištima hartija od vrijednosti; obezbjeđivanje informacionih usluga u oblastima ekonomskih, finansijskih, monetarnih i berzanskih informacija, informacije o valutnoj trgovini. ;

36 Obezbeđivanje informacija u vezi sa finansijskim savjetodavnim uslugama; obezbjeđivanje pomoći u



istraživanju u vezi sa finansijskim savjetodavnim uslugama; obezbjeđivanje prilagođenih statističkih izvještaja vezanih za finansijske podatke; finansijska analiza; finansijsko savjetovanje; fiskalne procjene; berzanske kotacije; elektronski transfer sredstava; obezbjeđivanje finansijskih informacija o obveznicama; garancije za obveznice, komercijalna prodaja i fondovi za razmjenu i ulaganje; finansijske usluge, a naročito, obezbjeđivanje finansijskih informacija u vidu tržišne trgovine i informacije o cijenama za hartije od vrijednosti; usluge podrške trgovanju u oblasti finansijskih hartija od vrijednosti, a naročito, poređenje trgovine, prikupljanje, obrada, tabeliranje, distribucija, pregovaranje i izvršenje; obezbjeđivanje informacija o trgovanju hartijama od vrijednosti, a naročito, klasifikacija hartija od vrijednosti, brokera, dilera i izdavalaca; računanje, obezbjeđivanje i ažuriranje u korist drugih indeksa finansijskih hartija od vrednosti i podindeksa; automatizovane finansijske usluge, a naročito, online posredovanje za hartije od vrijednosti putem globalne računarske mreže; obezbjeđivanje online elektronskih računarskih baza podataka koje korisnicima pružaju informacije o trgovini u vezi sa hartijama od vrijednosti i obezbjeđuju institucijama i pojedinačnim investitorima automatsku mrežu za trgovanje hartijama od vrijednosti. ; 38 Usluge telekomunikacija, a naročito, obezbjeđivanje telekomunikacionih veza sa globalnom računarskom mrežom; komunikacija putem računarskih terminala, a naročito elektronski prijenos podataka, poruka i dokumenata preko računarskih terminala; prijenos podataka, poruka, informacija i slika pomoću računara; usluge elektronske pošte; elektronski prijenos poruka.; 42 Usluge softvera kao usluge (SaaS) koji sadrži softver koji obezbjeđuje finansijske informacije u vidu trgovanja, finansijskih razmjena, trgovinskih naplata, informacije o finansijskim tržištima, informacijama za upotrebu u robnoj trgovini i prognoziranju; softver koji se ne može preuzimati sa Interneta i koji sadrži finansijske informacije, kao i baze podataka javnih arhiva za upotrebu u vezi sa provjerom klijenta i analizom stanja i procjenom korporativnog rizika; softver koji se ne može preuzimati sa Interneta i koji sadrži funkcije pretraživanja i povraćaja za javne dokumente koji pružaju informacije za korištenje u vezi sa provjerom klijenta i analizom stanja; istraživanja i konsultacije u oblasti obavještajnih službi i bezbjednosti.

(210) **BAZ1821123A** (220) 08/08/2018  
 (442) 30/09/2020  
 (732) **LS HOME d.o.o.**  
**Brnjaci 352, 71250 Kiseljak, BA**  
 (540)



(531) 9.7,27.5

(511)

8 Noževi, vilice i kašike.;

21 Pribor i posuđe za kućanstvo ili za kuhinju; sirovo ili poluobrađeno staklo, osim građevnog stakla; stakleni proizvodi, porculansko i keramičko posuđe; lonci i tave;

35 Vođenje komercijalnih poslova; komercijalna administracija.

(210) **BAZ1821194A** (220) 07/09/2018

(442) 30/09/2020

(732) **PJSC Gazprom neft**

**Kab. 2401, Ch. Pom., 1N, Liter A, Dom 3-5, Pochtamtskaya Ulitsa, 190000, St. Petersburg, RU**

(740) Advokatsko društvo Spaho d.o.o. Sarajevo

(591) narandžasta, smeđa, oker

(540)



(531) 27.5,29.1

(511)

29 Meso, riba, perad i divljač; mesni ekstrakti; konzervirano, zamrznuto, sušeno i kuhano voće i povrće; hladetine (želei), džemovi, kompoti; jaja; mlijeko i mliječni proizvodi; jestiva ulja i masti.;

30 Kava, čaj, kakao i nadomjesci kave; riža; tapioka, sago; brašno i proizvodi od žitarica; kruh, kolači, slastice; sladoled; šećer, med, sirup od melase; kvasac, prašak za dizanje; sol; senf; ocat, umaci (začini); mirodije; led za hlađenje.;

43 Usluge okrepe (pružanje hrane i pića); pružanje privremenog smještaja.

(210) **BAZ1821219A** (220) 21/09/2018

(442) 30/09/2020

(732) **HOCO TECHNOLOGY DEVELOPMENT (SHENZHEN) CO., LTD**

**Rm 408, 4th Floor, Block A, Weidonglong Business Building, No.2125, Meilong Road, Tsinghua Community, Longhua Street, Longhua District, Shenzhen, CN**

(740) "INTELBIRO" d.o.o.

(540)

# hoco.

(531) 24.17,27.5

(511)

9 Navlake za pametne telefone; etuiji za pametne telefone; zaštitne folije prilagođene za pametne telefone; punjači baterija; kablovi za prijenos podataka; eksterne baterije (prijenosni punjači); slušalice; zvučnici; akumulatorski auto punjači za električne uređaje; držači za mobilne telefone.;

18 Torbe; ručne torbe; ruksaci; sportske torbe; putovanje (torbe za putovanje); putni koferi; planinarske torbe; putni sanduci; planinarski štapovi; torbe za putovanja (kožna galanterija).;

35 Oglašavanje (reklamiranje); prezentacija proizvoda na svim komunikacijskim sredstvima u maloprodajne svrhe; usluge agencija za komercijalne obavijesti; promicanje prodaje za treće osobe; usluge agencije za uvoz i izvoz; pružanje internetskog tržišnog prostora za kupce i prodavatelje proizvoda i usluga; zapošljavanje osoblja; optimizacija pretraživača za promidžbu prodaje; izvaci iz računa (izrada izvadaka iz računa); sponzori (traženje sponzora).

(210) **BAZ1821222A** (220) 21/09/2018

(442) 30/09/2020

(732) **Haris Selmanović****Fra Matije Divkovića 67, Sarajevo, BA**

(591) crna, bijela, svijetlo crvena, svijetlo žuta, svijetlo plava, svijetlo ljubičasta

(540)



(531) 10.1,25.3,27.5,29.1

(511)

34 Arome za duhan, osim eteričnih ulja; arome za upotrebu u elektronskim cigaretama, osim eteričnih ulja; blokovi (svežnjevi) papira za cigarete; burmut (duhan za šmrkanje); cigare; cigarete; cigarete koje sadrže zamjene za duhan za nemedicinske svrhe; cigarilosi (male cigare); čistači duhanskih lula; držači šibica; držači/stalci za duhanske lule; duhan; duhan za žvakanje; džepne sprave za savijanje cigareta; elektronske cigarete; filteri za cigarete; futrole za cigare; futrole za cigarete; kremen; kutije za burmut; kutije za cigare opremljene ovlaživačem; kutije za šibice; lule za duhan; muštikle za cigare; muštikle za cigarete.;

43 Bifei (snek barovi); dječiji vrtići, jaslice; hoteli; iznajmljivanja aparata za kuhanje; iznajmljivanje dispnzera za pitku vodu; iznajmljivanje prenosnih objekata; iznajmljivanje privremenog smještaja; iznajmljivanje prostorija za sastanke; iznajmljivanje rasvjetnih uređaja; iznajmljivanje šatora; iznajmljivanje stolica, stolova, stolnjaka, staklenog posuđa; kafeterije; kafici; kantine, menze; moteli; obezbjeđivanje prostora za kampovanje; oblikovanje hrane; pansioni; pansioni za životinje; penzionerski (starački) domovi; restorani; restorani sa samoposluživanjem; rezervacija hotela.

(210) **BAZ1821355A** (220) 12/11/2018  
 (442) 30/09/2020  
 (732) "TROPIC MALOPRODAJA" d.o.o.  
 Banja Luka  
 Ivana Gorana Kovačića bb, Banja Luka, BA  
 (540)



(531) 5.3,27.5

(511)

3 Deterdženti za čišćenje, deterdženti (osim onih koji se upotrebljavaju za medicinske potrebe), dezodoransi za ljude, kozmetički preparati za njegu kože, kozmetički proizvodi, kreme za kozmetičke potrebe, sapuni, toaletni proizvodi i tekućine za pranje automobilskih stakala.;

16 Vrećice od plastičnog materijala, za zamotavanje i ambalažu, stolni ubrusi, papirnati i toaletni ubrusi od papira.;

29 Mlijeko, jogurt, kiselo mlijeko, jaja, meso, mesne prerađevine, konzerve riblje, konzerve mesne, prerada voća i povrća, zamrznuto voće i povrće, humus (truležna zemlja).;

30 Brašno, tjestenina, kafa, čaj, med, začini, pudinzi i slatkiši.;

31 Hrana za kućne ljubimce.;

32 Voćni sokovi. ;

41 Sportska oprema.

(210) **BAZ1821372A** (220) 21/11/2018  
 (442) 30/09/2020  
 (732) **Qatar National Bank P.O.**  
**Box 1000 Doha, QA**  
 (740) DR DIANA PROTIĆ-TKALČIĆ &  
 PARTNERS D.O.O.  
 (540)

**Qatar National Bank**

(531) 27.5

(511)

36 Finansijski poslovi, uključivo bankarske usluge; monetarni poslovi, uključivo mijenjanje novca.

(210) **BAZ1821376A** (220) 21/11/2018  
 (442) 30/09/2020  
 (732) **Kofola ČeskoSlovensko a.s.**  
**Nad Porubkou 2278/31a, Poruba, 708  
 00 Ostrava, CZ**  
 (740) Nusmir Huskić  
 (540)

**LIPIČKI STUDENAC**

(511)

32 Aromatizirane vode, bezalkoholna pića; gazirana mineralna voda; gazirana voda obogaćena vitaminima; mineralne vode s okusima; voda; voda obogaćena mineralima; voda sa vitaminima.

(210) **BAZ1821377A** (220) 21/11/2018  
 (442) 30/09/2020  
 (732) **Kofola ČeskoSlovensko a.s.**  
**Nad Porubkou 2278/31a, Poruba, 708  
 00 Ostrava, CZ**  
 (740) Nusmir Huskić  
 (591) crvena, zelena, bijela  
 (540)



(531) 25.1,27.5,29.1

(511)

32 Aromatizirane vode, bezalkoholna pića; gazirana mineralna voda; gazirana voda obogaćena vitaminima; mineralne vode s okusima; voda; voda obogaćena mineralima; voda sa vitaminima.

(210) **BAZ1821378A** (220) 21/11/2018  
 (442) 30/09/2020  
 (732) **Kofola ČeskoSlovensko a.s.**  
**Nad Porubkou 2278/31a, Poruba, 708  
 00 Ostrava, CZ**  
 (740) Nusmir Huskić  
 (591) svijetlo zelena, tamno zelena, bijela,  
 crvena, siva, crna  
 (540)

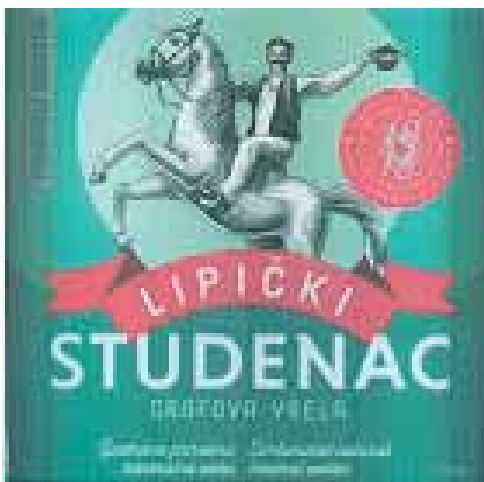

(531) 2.1,24.3,25.1,27.5,29.11.8  
 (511)

32 Aromatizirane vode, bezalkoholna pića; gazirana mineralna voda; gazirana voda obogaćena vitaminima; mineralne vode s okusima; voda; voda obogaćena mineralima; voda sa vitaminima.

(210) **BAZ1821379A** (220) 21/11/2018  
 (442) 30/09/2020  
 (732) **Kofola ČeskoSlovensko a.s.**  
**Nad Porubkou 2278/31a, Poruba, 708  
 00 Ostrava, CZ**  
 (740) Nusmir Huskić  
 (591) svijetlo plava, plava, bijela, crvena  
 (540)

**studena.**

(531) 24.17,27.5,29.1  
 (511)

32 Aromatizirane vode, bezalkoholna pića; gazirana mineralna voda; gazirana voda obogaćena vitaminima; mineralne vode s okusima; voda; voda obogaćena mineralima; voda sa vitaminima.

(210) **BAZ1821380A** (220) 21/11/2018  
 (442) 30/09/2020  
 (732) **Kofola ČeskoSlovensko a.s.**  
**Nad Porubkou 2278/31a, Poruba, 708  
 00 Ostrava, CZ**  
 (740) Nusmir Huskić  
 (591) svijetlo plava, plava, bijela, crvena  
 (540)



(531) 24.17,25.1,25.7,26.1,27.5,29.1  
 (511)

32 Aromatizirane vode, bezalkoholna pića; gazirana mineralna voda; gazirana voda obogaćena vitaminima; mineralne vode s okusima; voda; voda obogaćena mineralima; voda sa vitaminima.

(210) **BAZ1821419A** (220) 04/12/2018  
 (442) 30/09/2020  
 (732) **Kofola ČeskoSlovensko a.s.**  
**Nad Porubkou 2278/31a, Poruba, 708  
 00 Ostrava, CZ**  
 (740) Nusmir Huskić  
 (591) svijetlo plava, plava, bijela, crvena  
 (540)



(531) 19.7,24.17,25.7,26.1,27.5,29.1

(511)

32 Aromatizirane vode, bezalkoholna pića; gazirana mineralna voda; gazirana voda obogaćena vitaminima; mineralne vode s okusima; voda; voda obogaćena mineralima; voda sa vitaminima.

(210) **BAZ1821420A** (220) 04/12/2018

(442) 30/09/2020

(732) **Kofola ČeskoSlovensko a.s.**

**Nad Porubkou 2278/31a, Poruba, 708  
00 Ostrava, CZ**

(740) Nusmir Huskić

(591) svijetlo plava, plava, bijela, crvena

(540)



(531) 19.7,24.17,25.7,26.1,27.5,29.1

(511)

32 Aromatizirane vode, bezalkoholna pića; gazirana mineralna voda; gazirana voda obogaćena vitaminima; mineralne vode s okusima; voda; voda obogaćena mineralima; voda sa vitaminima.

(210) **BAZ1821426A** (220) 06/12/2018

(442) 30/09/2020

(732) **Navigo Softver i komunikacije d.o.o.**  
**Bulevar vojvode Stepe Stepanovića**  
**185a, 78000 Banja Luka, BA**

(540)



**INFOSTAN**

(531) 7.1,26.3,26.11,27.5

(511)

36 Usluge agencija za nekretnine; Ubranje najamnine. ;

37 Instaliranje, čišćenje, popravlanje i održavanje; Održavanje i popravak zgrada; Ostakljivanje, instaliranje, održavanje i popravak stakla, prozora i sjenila; Istrebljivanje, dezinfekcija i uklanjanje štetočina. ;

42 Usluge informacijske tehnologije; Razvoj, programiranje i implementacija softvera; Razvoj računarskog hardvera; Usluga hostinga i softver kao usluga te iznajmljivanje softvera; Iznajmljivanje računarskog softvera i opreme; Usluge savjetovanja i informacija vezane uz informacijsku tehnologiju; Sigurnost, zaštita i obnova informacijske tehnologije; Usluge umnožavanja i pretvaranja podataka, usluge kodiranja podataka; Usluge nauke i tehnologije; Inženjerske usluge; Usluge arhitektonskog i urbanističkog planiranja; Usluge dizajna.

(210) **BAZ1821462A** (220) 17/12/2018  
 (442) 30/09/2020  
 (732) **Tamindžija Drago**  
**Petra Kočića 2, 88280 Nevesinje, BA**  
 (591) crvena, plava, bijela  
 (540)



(531) 24.1,25.5,25.7,26.1,28.5,29.1  
 (511)

25 Odjeća; Obuća; Pokrivala za glavu.;

41 Obrazovna usluge; Pripremanje obuke; Razonoda; Sportske i kulturne aktivnosti.

(210) **BAZ1821463A** (220) 17/12/2018  
 (442) 30/09/2020  
 (732) **TEVA Pharmaceutical Industries Ltd.**  
**Science Based Industries Campus,**  
**Har Hotzvim, P.O.Box 1142, Jerusalem**  
**91010, IL**

(740) "ŽIVKO MIJATOVIĆ & PARTNERS"  
 d.o.o. Sarajevo  
 (540)

**LESS MIGRAINE,  
 MORE MOMENTS**

(511)

16 Štampani materijali koji se odnose na liječenje migrene.;

41 Pružanje informacija vezanih za liječenje migrene.

(210) **BAZ1821481A** (220) 26/12/2018  
 (442) 30/09/2020  
 (732) "DASTO-SEMTEL" do.o. bijeljina ul.  
**Račanska br. 98, Bijeljina, BA**  
 (740) AMILA ETEROVIĆ  
 (591) zelena, siva, bijela  
 (540)



(531) 26.11,27.5,29.1

(511)

9 Aparati i instrumenti naučni, pomorski, geodetski, fotografski, kinemato-grafski, optički, za vaganje, merenje, signalizaciju, kontrolu (inspekciju), spasavanje i nastavu; aparti i instrumenti za provođenje, prekid, transformaciju, akumulaciju, regulisanje i kontrolu elektriciteta; aparati za snimanje, prenos i reprodukovanje zvuka i slike; magnetni nosioci podataka, diskovi za snimanje; automatske mašine i mehanizmi za aparate koji se pokreću novcem ili žetonom; registar kase, računске mašine, oprema za obradu podataka i kompjuteri; aparati za gašenje požara.;

38 Telekomunikacije.;

42 Naučen i tehnološke uskuge istraživanje i projektovanje u vezi navedenih usluga; usluge industrijske analize i istraživanja; projektovanje i razvoj kompjuterskog hardvera i softvera, pravne usluge.

(210) **BAZ1921499A** (220) 18/01/2019  
 (442) 30/09/2020  
 (732) **Sanrio Company, Ltd.**  
**161-Osaki, Shinagawa-ku, Tokyo, JP**  
 (740) Marić & Co d.o.o.

(540)



(531) 3.1,27.5

(511)

3 Sredstvo za izbjeljivanje i ostali preparati za pranje rublja; pripravci za čišćenje, poliranje, ribanje i abrazivni pripravci; sapuni koji nisu za medicinsku uporabu; parfumerija; eterična ulja, nemedicinska kozmetika, nemedicinski losioni za kosu, pasta za zube, preparati za osvježavanje prostorija; set za osobnu higijenu; preparati za nokte; proizvodi i pripravci za njegu i čišćenje kose i kože; ljepila za kozmetičke svrhe; losion nakon brijanja; antiperspiranti; antistatički pripravci za kućanstvo; arome; kora kilaje za čišćenje; soli za kupanje, kozmetički preparati za kupanje; maske za uljepšavanje; soli za izbjeljivanje; sode za izbjeljivanje; plavilo za rublje; sprej za osvježavanje daha, trake za osvježavanje daha, boje - kemijska sredstva za boje [kemijski proizvodi za ožvljavanje boja pri pranju] za kućanske potrebe; sredstvo za uklanjanje boje; kozmetički pribor; kozmetički preparati za gubitak težine; kozmetički proizvodi za životinje; pamučni štapići za kozmetičku upotrebu; pamučna vata za kozmetičku uporabu; kozmetičke kreme; kreme za izbjeljivanje kože; kreme za proizvode od kože; pripravci za uklanjanje masnoća; pripravci za poliranje zubnih proteza; pripravci za čišćenje zubnih proteza, dezodoransi za ljude; dezodoransi za životinje i kućne ljubimce; sredstva za čišćenje; kozmetičke boje; kolonjska voda, toaletna voda, boje za kosu; kreme za kosu, gel za kosu; šampon; balzam za kosu, hidratantni preparati za kosu; parfemi; ruževi; kreme i losioni za lice i kožu; umjetni nokti; lakovi za nokte, odstranjivači i razrijeđivači lakova za nokte, zaštita od sunca; izbjeljivači [dekoloranti] za kozmetičku upotrebu; arome za kolače [esencijalna ulja]; mlijeko za čišćenje za toaletnu upotrebu; kozmetički proizvodi za obrve; olovke za obrve; omekšivač za tkanine [kod pranja rublja]; umjetne trepavice; vosak za pod; sprejevi za kosu; proizvodi za uvijanje kose; izbjeljivanje rublja, proizvodi za namakanje rublja; proizvodi za štirkanje; losioni za kozmetičku upotrebu; šminka; puder za šminkanje; proizvodi za šminkanje; proizvodi za uklanjanje šminke; maskara; vodice za ispiranje usta, za nemedicinsku uporabu; naljepnice za nokte, proizvodi za njegu noktiju; kozmetičke olovke; laštila za namještaj i podove; pomade za kozmetičku upotrebu; mirisi (parfemi), krpa za struganje; papir za struganje; mirisno stablo; šamponi za kućne ljubimce; kreme za cipele; sjaj za cipele; vosak za cipele; proizvodi za podmazivanje; sapun za posvjetljivanje tekstila; škrob za laštenje za pranje

rublja; kozmetički preparati za sunčanje; rupčići natopljeni kozmetičkim losionima; pripravci za uklanjanje lakova; vosak za depilaciju; vosak za odjeću; vosak za poliranje; vosak za kožu; proizvodi za depilaciju; gel za kozmetičku upotrebu; dekorativne naljepnice za kozmetičke svrhe; tamjan u štapićima; papirnate maramice za uklanjanje ulja, za kozmetičke potrebe; papirne maramice za lice; preparati za kupanje, ne za medicinsku upotrebu.;

9 Znanstveni, nautički, geodetski, fotografski, kinematografski, optički instrumenti i aparati, instrumenti i aparati za vaganje, mjerenje, signalizaciju, pregled, provjeru (nadzor), uštede i učenje; električni aparati i instrumenti za upravljanje, prebacivanje, pretvaranje, reguliranje, provođenje, skupljanje i skladištenje električne energije, uređaji za snimanje, prijenos ili reprodukciju zvuka ili slika; magnetski nosači podataka, diskovi za snimanje; kompaktni diskovi, DVD i drugi digitalni mediji za snimanje; mehanizmi za uređaje s novcem; blagajne, računalni strojevi, oprema za obradu podataka i računala; računalni softver; aparati za gašenje požara; abakusi; audiovizuelni nastavni aparati; baterije; kutije za baterije; punjači baterija; dvogled; digitroni; kamere, kinematografske kamere i njihovi dijelovi i pribor; leće za kamere; mjere kapaciteta; animirani crtići; kazetofon; lanci za naočale; kinematografski film [prikazan]; vremenski satovi [uređaji za snimanje vremena]; uređaji s kompaktnim diskovima; kompaktni diskovi [audio-video]; kompaktni diskovi [samo za čitanje]; računalni operacijski programi, snimanje; računalni programi; računalni softver [snimljen]; kompjuteri; pisači za uporabu s računalima; pisača tipkovnica, kontaktne leće; kutije za kontaktne leće; aparati za obradu podataka; mjere za izrađivače odjeće; električna zvona za vrata; elektronički džepni prevoditelji; aparati; filmovi, prikazani; požarni alarmi; izvori svjetla za fotografsku uporabu [bljeskalice]; okviri za fotografske slajdove; uređaji za regulaciju topline; džuboksi [glazbeni uređaji]; optičke leće; protupožarne ljestve [sigurnosna oprema]; sigurnosni pojasevi; sigurnosni plutači; prsluci za spašavanje; splavi za spašavanje; električne brave; elektronički ključevi; magnetski mediji podataka; magnetske šifrirane kartice; magnetski enkoderi; magneti; povećala; mjerni uređaji, uređaji i instrumenti; mikrofoni; mikroskopi; neonski znakovi; prijenosna računala; elektroničke olovke; fonografski zapisi; fotokopiranje; džepni kalkulatori; aparat za projekciju; projekcijsko platno; radio; gramofon; aparati za daljinsko upravljanje; linijar [mjerni instrumenti]; ljestve; pametne kartice [integrirane kartice]; detektori dima; utičnice, utikači i drugi kontakti; aparati za snimanje zvuka; diskovi za snimanje zvuka; aparati za reprodukciju zvuka; aparati za odašiljanje zvuka; kutija za naočale; okviri za naočale; naočale; sunčane naočale; prekidači, električni; utičnice, utikači i ostale električne poveznice; magnetofoni; telefonski aparati, prijemnici, odašiljači, žice; teleskopi; televizori; televizijski aparati; indikatori temperature; instalacije za sprječavanje krađe, električni; termometri; termostati; video kasete, patrone za videoigre; video snimke; video trake; video ekrani; video rekorderi; obrađivači teksta; video kompaktni diskovi; digitalni višenamjenski diskovi; audio i vizualni aparati s uređajima za karaoke; držači, nosači, kućišta za audio i video kasete, kompaktne diskove, laserske diskove, video diskove i digitalne višenamjenske diskove; jastučići za miš; telefoni, bežični telefoni, mobilni telefoni i dijelovi i pribor za njih; kutije za mobitele; pejdžeri i dijelovi i pribor za njih; kutije za pejdžere; torbe, maske, nosači i držači za mobilne telefone i pejdžere; slušalice; slušalice za auto; slušalice i mikrofoni / zvučni telefoni za uporabu s mobilnim telefonima; indikatori poziva za telefone, mobilne telefoni i pejdžeri/dojavljivači; elektroničke agende;

električna alarmna zvona; alarmi; čitači bar koda; barometri; zujalice, električne zujalice; središnje procesorske jedinice [procesori]; čipovi [integrirani krugovi]; kronografi [aparati za snimanje vremena]; računalne tipkovnice; računalni memorijski uređaji; računalni periferni uređaji; akustički spojnici; spojnici [oprema za obradu podataka]; optički mediji podataka; optički diskovi; diskovi [magnetski]; aparati za ronjenje; ronilačke maske; ronilačka odijela, elektroničke oglasne ploče; elektroničke olovke [vizualne prikazne jedinice]; vezice za naočala; okular; sjene za zaštitu očiju; strojevi za faksiranje; filteri [fotografija]; disketa; trake za čišćenje glave [snimanje]; higrometri; integrirani krugovi; interkomunikacijski aparat; sučelja [za računalna]; strojevi za fakturiranje; nape za leće; jedinice magnetske trake [za računalna]; magnetske vrpce; žlice za mjerenje; metronomi; mikroprocesori; modemi; strojevi za brojenje i sortiranje novca; monitori [računalni hardver]; monitori [računalni programi]; optička vlakna [vlakna] [svjetlosne vodljive niti]; optičko staklo; optička roba; mjere za parkiranje; mjerni uređaji; setovi radiotelegrafije; radiotelefoni; skeneri [oprema za obradu podataka]; poluvodiči; slajdovi [fotografija]; trake za snimanje zvuka; aparati za demagnetizaciju magnetskih vrpca; telegrafске žice; telegrafovi [aparati]; teleprinteri [dalekopisni]; teleprompteri za TV spikere; distributeri ulaznica; odašiljači [telekomunikacije]; prijenosni setovi [telekomunikacije]; vakuumski mjerači; video telefoni; zviždaljke; ušni čepići za ronjenje; tajmeri za jaja; zaštitne naočale za sport; zaštitne kacige za sport; navigacijski uređaji za vozila [putna računalna]; programi računalne igre; softveri za računalne igre; elektroničke publikacije snimljene na računalnom mediju; aplikacije za računalne programe koje se mogu preuzeti; osobni stereo; sateliti za znanstvene svrhe; odmorišta za ručni zglob za korisnike računalnog miša; digitalni okviri za fotografije; trake za mobilni telefon; držači mobilnih telefona; antenske kape za mobilni telefon; pokrivači za pametne telefone; torbice za pametne telefone; elektronički sklopovi i CD-ROM koji omogućuju snimanje automatskog programa za igru za korištenje elektroničkih glazbenih instrumenata; prijenosni medijski plejeri; slikovne datoteke za preuzimanje; glazbene datoteke za preuzimanje; melodije zvona za mobilne telefone za preuzimanje; DVD plejeri; sustav globalnog pozicioniranja [GPS]; USB; diskovi za računalna; prijenosna računalna; organske svjetleće diode (OLED); zaštitni uređaji za osobnu uporabu od nezgoda; zaštitne maske; trake za mobitele; kompas; električni priključci; poklopci za električne utičnice; distribucijske konzole [struja]; setovi za slobodne ruke za mobitele; vatrogasne cijevi; mlaznica za vatrogasno crijevo; programi za automate s arkadnim videoigrama; osobni digitalni asistent (pda); programi za automate za kućne video igre; čepići za uho za kupanje; solarne baterije; tablet računalna; digitalne kamere; čitači elektroničkih knjiga; pametni telefon; pametni satovi; pametne naočale; pametne naočale; pamentni prstenovi; selfie štapići [ručni monopodi]; elektroničke interaktivne ploče; jedinice za električne i elektroničke efekte za glazbene instrumente; audio sučelja; zaštitni filmovi prilagođeni za zaslone računalna; zaštitne folije prilagođene za pametne telefone; slušalice virtualne stvarnosti; laboratorijski roboti, roboti za učenje, roboti za teleprisutnost, roboti za sigurnosni nadzor; humanoidni roboti s umjetnom inteligencijom; torbe prilagođene za prijenosna računalna; torbe i kućišta za kamere i fotografsku opremu; prijenosna računalna, palice za uporabu s računalima, osim za video igre, baterije i punjači za elektronske cigarete.;

14 Plemeniti metali i njihove legure i poluge od plemenitih metala; kutije od plemenitih metala; gumbi za manžete od

plemenitih metala; vezice za kravate izrađene od plemenitih metala; igle za kravatu od plemenitih metala; umjetnička djela od plemenitih metala; ukrasne igle od plemenitih metala; ukrasi za cipele od plemenitih metala, kipovi od plemenitih metala; nakit, drago i poludrago kamenje; imitacije nakita i ukrasa; satovi i kronometrijski instrumenti; broševi; lanci (nakit); ukrasni viseći privjesak za prsten i lanac; privjesci kao nakit; novčići; totemi medalje i / ili novčići; manžete; naušnice; zlatna nit; kutije za nakit; kutije za drago kamenje; ogrlice; iglice (nakit); značke; prstenje; statue od plemenitih metala; ukrasi za kravatu; zidni i ručni satovi, kao i dijelovi i pribor za njih; trake za satove, ručke za satove, lanci za satove, kutije za satove i privjesci za džepne satove; štoperice; ornamenti (nakit); ukrasne igle, igle za kravate; medalje; prstenovi za ključeve; privjesci; lanci i narukvice / privjesci od plemenitih metala i / ili dragog kamenja; ukrasni privjesci; narukvice (nakit); izložbene kutije za satove; kutije za zidne satove; električni zidni i ručni satovi; sunčani satovi; dijamanti; kostimografski nakit; alarm satovi; gumbi za manžete; figurice od plemenitih metala; značke od plemenitih metala; ukrasi za cipele od plemenitih metala; trofeji; komemorativni oklopi; amajlije; perle za izradu nakita. ;

16 Papir, karton; tiskani materijal; uvezivanje knjiga; fotografije; uredski pribor, osim namještaja; ljepila za uredske ili kućanske namjene; umjetnički materijali i materijali za crtanje; kistovi za boju; nastavni materijali; plastične folije, filmovi i vrećice za umotavanje i pakiranje; tiskani blokovi; kalendari, knjige, katalozi, razglednice, plakati, časopisi, tiskane publikacije, novine i časopisi; čestitke; instrumenti za pisanje; gumene markice; pečati i žigovi [uredski]; jastučići za žigove, jastučići sa tintom, fotoalbumi; tkanine za uokvirivanje slika, slike ili fotografije; slikarske štafete; papir za bojenje uljem za kožu; foto držači; boje; maramice, toaletni papir, ubrusi za uklanjanje šminke; papirnati ručnici; tkanine i podmetači od papira ili kartona; papir za pakiranje i ambalažni materijali; umjetničke vodene boje; grafičke reprodukcije, portreti; litografije; olovke, nalivpera, kuglične olovke; šiljala za olovke; držači za olovke; nadopunjavanja za olovke i instrumente za pisanje; olovke; olovke u boji, bojice; kreoni; kutije za olovke; šiljala; mašine za oštrenje olovaka; spajalice; heftarica; igle za papir, igle za crtanje; paste; paste i ljepila za uredske i kućanske namjene; kaširani papir; ladice za pisma i police; držači pisama; otvarači za pisma; ljepljive vrpce i dozirne trake; materijali za crtanje, ploče, olovke i instrumenti; setovi za crtanje; albumi marki i novčića; torbe za prašinu; vrećice za otpad; vrećice za zamrzavanje; vrećice za poklone; papirnate vrećice; torbe za nošenje, vrećice za sendviče; sendvič vrećice (papirne); papirne torbe za zabavu; papirne torbice za poklone; vrećice s ledenom kockom, konusne vrećice od papira, plastične sendvič torbe; vrećice za kuhanje za mikrovalne pećnice, vrećice za kupovinu, torbe od papira; plastične vrećice za kupovinu; papirne vrećice za pakiranje; plastične vrećice za pakiranje; vrećice papira u rinfuzi; vrećice napunjene s karticama; omotnice; zapisnici; postolja za knjige; označivači stranica u knjizi; ormari za tiskanice; kanvas za slikarstvo; notes; dnevници; spisi (uredski); stikeri za pisanje, podsjetnici, papir za pisanje; papir za crtanje; kutije za pisanje; krede, ploče, plakati; poster; držači za pasoše; držači stranica knjiga; elastične trake za uredе; slike; matrice; proizvodi za brisanje; brisači; tekućine za brisanje; električni otvarač za pisma; glazbene partiture u tiskanom obliku; brisači ploče; ukrasi i dekoracije od papira i / ili kartona; papirne maramice; papirne salvete; papirne vrećice za ručak; kartonske ograde i kućišta; bojanke; datoteke za izvješća; spajalice; džepni



notesi; vrhovi za kemijske olovke; trake za knjige; setovi crnih olovaka; setovi za olovke u boji; ravnala; tkanine za pisanje; autografske knjige; isječci za papir [uredski]; spjalice [uredski strojevi]; traka za rezanje [uredska]; znakovi opreza; strojevi rezanja za uredsku upotrebu; CD šrederi za kućnu i uredsku upotrebu; strojevi i uređaji za oblaganje plastike; električni uređaji za toplinsko zatvaranje za dokumente i fotografije; držači kartica i kutije; dekoracije od papira za kutije za ručak ili prehrambene proizvode; albumi; vrećice (koverte) od papira ili plastike, za pakiranje; spjalice za labavo uvezivanje; kutije od kartona ili papira; kartice; držači i kutije za pečate; stripovi; kompas za crtanje; papirne trake ili kartice za snimanje računarskih programa; kopiranje papira [uredsko]; korektivni fluidi [uredski pribor]; dokumentirane datoteke; ovlaživači prstiju [uredski pribor]; zastave [od papira]; mape [uredske]; mape za papire; gumirane trake [uredske]; rupčići od papira; kataloške kartice; vrpce za tintu; košuljice za papire; etikete, ne tekstilne; mape; glazbene čestitke; bilteni; jastučići [pisaći pribor]; kutije za boje [pribor za uporabu u školi]; brošure; šrederi za papir [za uredsku uporabu]; držači za olovke; poštanske marke; naljepnice; stolnjaci od papira; pribadače; ulaznice; vrpce za pisaće strojeve; pisaći strojevi [električni ili neelektrični]; omotnici [uredski]; četke za pisanje; krede za pisanje; pisaći tableti; omoti [uredski]; papirni omoti za posude za cvijeće; rezači papira [uredski pribor]; pletiva od papira; vreće za mikrovalno kuhanje; papirni filteri za kafu; crtani uzorci za vezenje; papirni noževi (uredski); papirne stolne krpe; papirni stolnjaci; ploče od papira ili kartona; oznake za indeksne kartice; papirnati dijelovi; naljepnice za prijenosni telefon; slike [slike], uokvirene ili neformirane; naljepnice za prenosive telefone; uokvirenih ili neuokvirenih; toaletni papir; luminatori za dokumente za uredsku uporabu; šešir kutija od kartona; papirnati materijali za rukotvorine; oslonci slikarima za ruku; marker flomasteri; ladice za boje; kistovi za boju; četke za slikare; brisači za pisaće ploče; Xuan papir za slikarstvo i kaligrafiju; mehaničke olovke; Washi papir; šabloni za ukrašavanje hrane i pića; značke sa imenom (uredski pribor), vrpce sa barkodom; sjaj/glitter za upotrebu na papiru; papirne oznake za prtljagu; papirne maramice za čišćenje.;

18 Koža i imitacija kože; životinjska koža, krzno; kovčezi i putne torbe; suncobrani, kišobrani i štapovi za hodanje; bičevi, sedlarski proizvodi; ogrlice, pojasevi i odjeća za životinje; torbe; tašne; novčanici, aktovke, futrole za ključeve, vrećice; poslovne tašne; naprtnjače; torbe za odjeću; vrećice za kupnju; kožne trake; kaiševi za ramena; remenici; pojasevi za prtljagu; palice; futrole za karte i kartice; ovratnici za životinje ili kućne ljubimce; gajtan od kože ili imitacije kože; nesereri; košarica za njušku; školske torbe; kožne vrpce; ručke za kovčege; koferi; putne garniture; navlake za kišobrane; putni sanduci; ručke za kišobrane; sjedala za štapove za hodanje štapovima; pojasevi za prtljagu; torbe za plažu; poslovne aktovke; kutije i futrole od kože ili kožnih ploča ili imitacije kože; ručne torbe; kožno remenje; planinarski štapovi; kutije za glazbene instrumente; mrežaste vrećice za kupnju; ruksaci; školske torbe; vrećice za alat od kože ili imitacije kože (prazne); koferčić; vreće za ulov; kese, omoti i vrećice od kože za pakiranje; premazi za namještaj ili imitaciju kože; okviri za ručne torbe; torbe s naramenicama za nošenje dojenčadi; torbe za kupnju s kotačima; futrole za ključeve; sportske torbe; odjeća za kućne ljubimce; crijeva za izradu kobasica; maramice za nošenje djece; pokrivači za životinje; povodci, lanci i amovi za kućne ljubimce i životinje; okviri za torbice; kutije za vizit karice; "Randsal" Japanski školski ranci; pojasevi za djecu za prohodavanje i vođenje djece;

25 Odjeća, obuća, pokrivala za glavu, kecelje; odjeća za plažu; odjeća za plivanje, kupaci kostimi, sportska odjeća; nepromoćiva odjeća; rukavice; rukavice bez prstiju; kaiševi (odjevni); odjeća za djecu, muškarce i žene; odjeća za bebe; gaćice za bebe (odjevne); siperci, ne od papira, ne od papira; kombinezoni i podsuknje; odjeća za spavanje i pidžame; bademantili; tregeri i podvezice; šeširi, kape, štitnici od sunca, beretke, kape za kuhanje i tuširanje; mufovi; mufovi za uši; šalovi, kravate, mašne, leptir-mašne; sokne i čarape, hulahopke, halteri; podvezice za sokne, cipele, sportske cipele, papuče; papuče za plažu; kostimi za maskenbal; navlake za rukave; maramice, maramice za oko vrata; sandale za kupanje; papuče za kupanje, skijaške čizme; tregeri; brushalteri (grudnjaci); jahaće panatalone; majice na tregere (potkošulje), kaputi, manžete, stole od krzna, trake za glavu (odjeća), jakne (odjeća); dresovi (odjeća); džemper i prednjim dijelom kao košulja; štiršana odjeća; odjeća-spoljašnji sloj; ogrtači; pantalone; parke; puloveri; sandale; ešarpe; šalovi; košulje, gaće (donji veš); radne bluze i mantili; gamaše; sportske čizme; sportski dresovi; odijela; odjeća za kuhanje; T-majice (majice sa kratkim rukavima); čakšire; donji veš; uniforme; prsluci; mokra odijela za skijanje na vodi; štitnici za ruke (odjeća); fini donji veš; obuća za gimnastiku; korseti (fini donji veš); odjeća za gimnastiku; pojasevi za nošenje; odjeća za bicikliste; maske za spavanje; odjeća koja sadrži stvari za mršavljenje; izvezena odjeća; štitnici za cipele sa visokom potpeticom.;

28 Igre, igračke i predmeti za igranje; aparati za video igre; lutke; plišane igračke; medvjedići; figurice i setovi za igranje; gimnastički i sportski predmeti; loptice za igranje, gumene lopte i baloni; svećane dekoracije i ornamenti; dekoracije i ornamenti za božićno drveće; rekviziti za zabavu; vozila [igračke]; električna vozila (igračke); daske za surfanje; daske za snijeg; roušle; klizaljke; skateboard; zaštitne podloge ili štitnici za sport i igru; zračni pištolji [igračke]; backgammon igre; loptice za igre; zvona za božićno drveće; biljar loptice; biljar stolovi; kocke [igračke]; društvene igre; eksplozivni bomboni [božićni krekeri]; čizme za klizanje s klizaljka; rekviziti za kuglanje i mašinerija; svijetljaci za božićna drvca; ploče za igru dame; igra dame; šahovske igre; šahovske ploče; božićna drvca od sintetičkih materijala; držači za božićno drveće; aparat za prepoznavanje; vatrometi [igračke]; čaše za kockice; pikado; kocke; krevetici za lutke; odjeća za lutke; kuća za lutke; sobe za lutke; domine; tegovi za vježbanje; štitnici za laktove [sportski artikli]; sprave za vježbanje [ekspanderi]; uređaji za sajmišta i igrališta; boce za hranjenje lutki; uređaji za pecanje; pribor za pecanje; peraje za kupanje; pluta za ribolov; leteći diskovi [igračke]; automatske igre; aparat za igre; strojevi za videoigre; prijenosne igre s LCD; strojevi za arkadne video igre; golf torbe; golf klubovi; golf rukavice; rukavice za igre i sport; trikovi; leteći zmajevi; štitnici za koljena [sportski predmeti]; mahjong [kineska igra]; mramori za igre; marionete; kazališne maske; igračke maske; mobiteli [igračke]; modeli vozila; ukrasi za zabave, plesnjake; zaštitne podloge [dijelovi sportskih odijela]; salon igre; udaraljke [igračke]; pištolji (igračke); loptice za igranje; lutke; reketi; zvečke [igračke]; igre prstenova; ljuljajući konjići; koturaljke; daske za jedrenje; skije; sanke [sportski predmeti]; mjehurići za sapun [igračke]; zvrkovi; opružne daske [sportski predmeti]; stacionarni bicikli za vježbanje; bazeni [rekviziti za igranje]; plivačke mreže [peraje]; ljuljačke; stolovi za stolni tenis; igračke za kućne ljubimce; vodene skije; rekviziti za igranje u bazenu; vodene igre, sportovi i aktivnosti; loptice za plažu; strojevi za zabavne igre, automatski i na kovanice; vreće posebno dizajnirane za skije i daske za surfanje; bingo kartica; mreže za leptire;

karte za igranje; konfete; koturaljke s kotačićima u nizu; puzle; kaleidoskop; jarboli za plovila; mreže za ribolovce; daljinski-kontrolirano vozilo (igračka); točak za rulet; sniježne kugle; pancerce, cipele za snijeg; Japanske karte za igranje; prsluci za plivanje; pojasevi za plivanje; pluta za kupanje i plivanje; plutajući uređaji za plivanje; vodena krila; papirnate kape za zabave; aparat za oblikovanje tijela; žetoni za kockanje; kartice na grebanje za igranje lutrijskih igara; pačinko [aparati za zabavu]; automati za igre na sreću [igrači strojevi]; roboti (igračke); dronovi [igračke]; zaštitni filmovi prilagođeni za ekrane za prijenosne igre; džojstik za video igre.;

29 Meso, riba, perad i divljač; mesni ekstrakti; konzervirano, sušeno i kuhano voće i povrće; želei, džemovi, kompoti; jaja, mlijeko i mliječni proizvodi; jestiva ulja i masti; bistre juhe; koncentratu bistre juhe; mesne juhe; koncentratu mesne juhe; maslac; kavijar; sir, sirne zakuske; mliječni proizvodi; prehrambeni proizvodi spravljeni od ribe; hrana spravljena od ribe; ohlađeno voće; zamrznuto voće; sušene kriške voća; margarin; marmelada; mesni želei; meso u konzervama; mliječni napitci u kojima preovladava mlijeko; konzervirane gljive; obrađeni orašasti proizvodi; namazi (jetreni); pašteta (jetrena); maslac od kikirikija; kikiriki, obrađeni; grašak, konzerviran; voćne kore; čips od krumpira; hrskavi čips od krumpira; proizvodi od pohanog krumpira; salate; kiseli kupus; kobasice; sezamovo ulje; preparati za pripravljanje juha; juhe; tofu; salate od povrća; pripravci za juhe od povrća; tučeno vrhnje; jogurt; brzi obroci; prehrambeni proizvodi s karjiem; paketi brzih obroka (obuhvaćeni ovim razredom); instant juha; instant gulaš; instant pire krumpir; grickalice (obuhvaćene ovim razredom); prethodno kuhana jela od curryja, morske alge (za jelo); obrađeno i konzervirano meso, riba, perad i divljač; slanina; preparati za pripravljanje bistre juhe; kakao maslac; suhomesnati proizvodi; kroketi; zašećereno voće; konzervirana riba; voćni želei; voćne salate; konzervirano voće; kukuruzno ulje; maslinovo ulje za hranu; grožđice; pelat od rajčica; konzervirano povrće; morski plodovi (ne živi); obrađeni i konzervirani morski plodovi; konzervirani morski plodovi; prehrambeni proizvodi spravljeni od morskih plodova; prehrambeni proizvodi pripremljeni od bjelanjka od plodova mora za kulinarske svrhe; alginati u kulinarske svrhe; konzervirani grah; mliječni napitci, pretežno mlijeko; fermentirana biljna hrana [kimchi]; sezamova ulja; tahini [pasta od sezamovog sjemena]; sirutke; aloe vera pripremljena za prehranu ljudi; mrijest obrađene ribe; gnijezda jestivih ptica; pića s mliječnom kiselinom; bademovo mlijeko [piće]; pića na bazi kikirikija; crijeva za izradu kobasica; Yakitori (japanski ražnjići od piletine); yuba [tofu koža]; tajine [pripremljena jela od mesa, ribe ili povrća].;

30 Kava, čaj, kakao i umjetna kava; riža; tapioka i sago; brašno i pripravci od žitarica; kruh, kolači i slatkiši, jestivi led; šećer, med, melasa; kvasac, prašak za pečenje; sol; senf; ocat, umaci (začini); začini; led; peciva; kolač u prahu; jestivi ukrasi za kolače; arome za kolače; rižini kolači; slatkiši i bomboni; čokolada; čokoladna pića s mlijekom; pića na bazi čokolade; šećer na bazi čokolade; slatkiši za ukrašavanje božićnih drvca; kakao pića s mlijekom; kakao proizvodi; pića na bazi kaka; pića od kafe; arome kave; mješavine i pripravci za uporabu kao zamjena za kavu; pića na bazi kave; kolačići; kokice; kukuruzne pahuljice; sladoled; curry [začin]; krema; pahuljice od žitarica; arome, osim eteričnih ulja; slatkiši; voćni žele (slastičarski); medenjak; sirup; infuzije, ne medicinske; kečap; sladić; pastile [slastičarske]; mesne pite; mljevenje mesa, za kućanstvo; palačinke; pastile [slastičarnice]; kolači; pâté (kolači); papar; pizze;

puding; ravioli; matična mlijec za ljudsku prehranu; šećer; wasabi paste; umak od soje; tjestenina, rezanci i vermikeli; udon (japanski stilski rezanci); suši; vanilije; vafli; smrznuti jogurt [slatkiši]; pereci; pšenice na bazi snack hrane; snack mixovi koji se sastoje od krekeri, pereca ili kokica; slatkiši badema; aromatični pripravci za hranu; sredstva za vezivanje sladoleda (jestivi proizvodi); krušna peciva; peciva; kolači; karamele [slatkiše]; žvakaća guma, ne u medicinske svrhe; kukuruzni obrok; krekeri; jestive žice; zlatni sirup; led, prirodni ili umjetni; makaroni; marcipan; majoneza; zobena kaša; papar (začin); pite; slast; dvopek; sol za kuhanje; sendviči; umak od rajčice; začina; šerbet; špageti; slatkiši [bomboni]; otvorene pite (sa slatkim ili slanim nadjevom); pšenično brašno; salata; mesne prerađevine; umak za tjestenine; pripremljeni obroci na bazi tjestenine; jela na bazi žitarica; jela na bazi riže; pahuljice kukuruza; brašno od kukuruza; kukuruzni obrok; zobene pahuljice; glukoza za kulinarske svrhe; visoko-proteinske pločice od žitarica; obrok; desertni mousse [slastičarski]; zobena hrana; pasta od soje [začin]; pića na bazi čaja; vrtne bilja, konzervirana [začinima]; gluten za prehrambene svrhe; umaci od voća; prerađeno sjeme za upotrebu kao začin; Ramen [japanska tjestenina na bazi tjestenine]; zalogaji od sira, krekeri od riže, menta kao osvježivač daha.; 35 Grupiranje za račun trećih osoba, raznih proizvoda (ne uključuje njihov prijevoz) radi omogućavanja potrošaču njihovog lakšeg uočavanja i kupnje; usluge maloprodajnih trgovina, veleprodajnih trgovina, posredstvom prodajnih kataloga putem pošte ili putem elektronskih medija, na primjer, putem web stranica ili televizijskih prodajnih programa; usluge veleprodaje, maloprodaje i poštanskih narudžbi koje se odnose na prodaju predmeta za zabave i dekoracija i ukrasa za svečanosti, poklona, sapuna, parfumerijskih proizvoda, eteričnih ulja, kozmetičkih proizvoda, losiona za kosu, proizvoda za njegu kose, toaletnih potrepština, proizvoda za njegu zuba, proizvoda za osobnu higijenu, preparata za čišćenje, poliranje i struganje, tvari za pranje rublja, pribora za manikiranje, preparata za njegu noktiju, laka za nokte, laštila za nokte, umjetnih noktiju, dijetalnih tvari, hrane za dojenčad, higijenskih proizvoda, svijeća, stijenjeva, tekućina za rasvjetu, masti, sredstava za podmazivanje, ulja za boje, pribora za jelo, keramičkih posuda, kompleta za manikiranje, pribora za brijanje, žileta, strojeva i strojnih alata za kuhinjske ili kućanske potrebe, ručnih alata s ručnim pokretanjem, filmova, fotoaparata, diskova za fotografije, video snimača, zvučnih i vizualnih proizvoda, zvučnih i video kaseti, akustičnih ploča i diskova, instrumenata i aparata za snimanje, prijenos, reprodukciju zvuka i/ili slike, televizijskih prijemnika, kasetofona i/ili snimača kaseti, uređaja za reprodukciju i/ili snimanje video kaseti i/ili diskova, radio prijemnika, telefona, bežičnih telefona, mobilnih telefona, futrola za mobilne telefone, ukrasa i remena za telefone, pokazatelja poziva, računala, elektronskih i računalnih igara, kinematografskih filmova, svjetala, ventilatora, pribora za kuhanje, kalupa za kolače i slastice, tosteri, štednjaka, kuhinjskog pribora, pribora i posuda za posluživanje ili čuvanje hrane i/ili napitaka, kineskih štapića (pribora za jelo), pribora za rezanje, porculana, porculanskog posuđa (kineskog porijekla), kristalnog posuđa, emajliranog posuđa, srebrnog posuđa, staklenog posuđa, posuđa od terakote, keramičkog posuđa, keramike, sušila za kosu, lampi, sjenila za lampe i njihovih dijelova, dječjih kolica, balona, truba za bicikle, satova i ručnih satova te njihovog pribora i dijelova, nakita i bižuterije, ukrasnih elemenata, proizvoda od plemenitih metala ili obloženih tim metalima, glazbenih kutija, glazbala, slika, fotografija, pribora za pisanje, papira i kartona i proizvoda od tih materijala,

slikarskog pribora, kistova, opreme za pisanje, tiskarskih proizvoda, knjiga, novina, časopisa i mjesečnika, božićnih i uobičajenih čestitki, igraćih karata, materijala za pakiranje, okvira i stalaka za slike, ljepila za papirne proizvode ili za kućanstvo, proizvoda od kože i/ili imitacije kože, torbi i kovčega, torbica i lisnica, kišobrana, štapova za hodanje, namještaja, zrcala, stalaka za kapute, kutija i posuda, ploča s imenima, sitnog kućnog namještaja, kućnog ili kuhinjskog pribora i posuda, češljeva, spužvi, četki, artikala za čišćenje, dioptrijskih naočala, okvira za dioptrijske naočale i sunčanih naočala te futrola i njihovog pribora, tekstila i proizvoda od tekstila, posteljine, pokrivača za stolove, salveta, podmetača za jelo, namještaja, pozamanterije, rupčića, odjeće, obuće, pokrivala za glavu, puceta, bedževa, vrpca i uzica, čipki, vezova, spojnica i ukrasa za kosu, kopči, ukrasa za obuću, ukrasa za šešire, patentnih zatvarača, sagova, prostirača i strunjača, igračkica, igara i predmeta za igre, lutaka, figurica, sportskih artikala, ukrasa za božićna drvca, hrane i pića, bombona, cvjetnih proizvoda, šibica, cigara, cigareta i pribora za pušače; oglašavanje; organiziranje izložbi u komercijalne ili reklamne svrhe; objavljivanje reklamnih tekstova; promidžba prodaje (za treće strane); reklamne agencije; poslovno upravljanje za umjetnike i izvođače; agencije za uvoz-izvoz; kompilacija informacija u računalnim bazama podataka; neposredno oglašavanje putem pošiljaka; poslovni menadžment hotela; marketinška istraživanja; oglašavanje na otvorenom; zapošljavanje osoblja; agencije za promicanje publiciteta; oglašavanje putem radija; oglašavanje putem televizije; on-line oglašavanje na računalnoj mreži; usluge nabave za treće osobe (kupnja proizvoda i usluga za druga poduzeća); iznajmljivanje reklamnog vremena na komunikacijskim medijima; iznajmljivanje uređskih strojeva i opreme; iznajmljivanje automata koji se pokreću uz prethodno ubacivanje kovanica.;

41 Zabava; zabavni parkovi, tematski parkovi; zabavne arkadne usluge; obrazovne usluge; organiziranje, izvođenje i prezentacija predstave, koncerata, nastupa uživo, kazališnih predstava, izložbi, sportskih natjecanja, sportskih i kulturnih aktivnosti; glazbene dvorane; kino kazališta; kino usluge; kabaree; filmski studiji; usluge diskoteke; usluge kluba; objavljivanje knjiga, tekstova, novina i časopisa; knjižnične usluge; pružanje sadržaja za zabavu, izložbe, koncerte, emisije, nastupe, sportove, igre, rekreaciju i kulturne aktivnosti; usluge zdravstvenog kluba; usluge kampova za odmor; pružanje informacija koje se odnose na obrazovanje, zabavu, rekreaciju, sport i kulturu; televizijske i radijske zabave; proizvodnja radio i televizijskih programa; filmska i video produkcija; iznajmljivanje filmova, video kasete, laserskih diskova, video diskova i digitalnih (video) diskova; iznajmljivanje zvučnih zapisa; iznajmljivanje predstave i scenografije; vrtići; klubovi i saloni instalirani s audio i vizualnim uređajima uz pjevanje uz uređaje; igraonice i saloni; uređenje natjecanja za ljepotu; cirkusi; tečajevi korespondencije; usluge zabavljača; organiziranje izložbi u kulturne ili obrazovne svrhe; igre; gimnastička poduka; pružanje muzejskih usluga [prezentacija, izložbe]; upravljanje lutrijom; usluge orkestra; planiranje zabava; usluge pisanja scenarija; kazališne produkcije; zoološki vrtovi; elektronsko objavljivanje; usluge igara dostupne on-line [iz računalne mreže]; tumačenje [znakovni jezik]; strukovno usmjeravanje [savjetovanje o obrazovanju ili osposobljavanju]; mikrofilmiranje; usluge glazbene kompozicije; noćni klubovi; fotografija; proizvodnja filmskih uradaka; pružanje karaoke usluga; pružanje on-line elektroničkih publikacija [nije moguće preuzeti]; objavljivanje elektronskih knjiga i časopisa on-line; videosnimanje; kuglana; iznajmljivanje

sprava za vježbanje u području bejzbola; iznajmljivanje unutarnjih bejzbol terena; zabava u prirodi bejzbola (igre); prikazivanje filmova on-line; zabavne usluge, pružanje interaktivnih elektroničkih igara putem računalnih mreža; pružanje privremene upotrebe interaktivnih igara koje se ne mogu preuzeti; usluge zdravstvenog kluba [obuka zdravlja i fitnessa]; proizvodnja filma, osim reklamnih filmova; prezentacije filmova; obrazovne informacije; zabavne informacije; usluge igara koje se pružaju on-line putem računalne mreže; iznajmljivanje opreme i aparata za igre; pružanje golf sadržaja; pružanje on-line elektronskih publikacija, koje se ne mogu preuzeti; objavljivanje tekstova, osim tekstova promidžbe; pružanje rekreativnih sadržaja; rekreacijske informacije; iznajmljivanje audio i vizualne opreme; najam kamkordera; iznajmljivanje rasvjetnih aparata za kazališne setove ili televizijske studije; najam filmskih projektor i pribora; iznajmljivanje radio i televizijskih prijemnika; najam pejzaža (motion pictures); iznajmljivanje sportske opreme, osim vozila; iznajmljivanje sportskih terena; iznajmljivanje stadionskih objekata; iznajmljivanje scenskih krajolika; iznajmljivanje video kamera; najam video kasete; iznajmljivanje video zapisa; iznajmljivanje igračkica; obuka životinja; praktična obuka [demonstracija]; prijevod; organiziranje i održavanje radionica [obuka]; zabavne usluge, pružanje audio i video materijala, slika, televizijskih programa i filmova putem on-line računalne mreže; pružanje slika, zvuka i videa putem on-line mreža; davanje informacija o izmišljenim likovima; pružanje on-line glazbe, koja se ne može preuzeti; pružanje on-line videozapisa, koji se ne mogu preuzeti; pružanje filmova, koji se ne mogu preuzeti, putem video-on-demand usluga prijenosa; pružanje televizijskih programa, koji se ne mogu preuzeti putem usluga prijenosa na; distribucija filma; obrazovne usluge koje pružaju pomoćnici za posebne potrebe; obrazovni ispit za korisnike koji se kvalificiraju za pilotiranje dronovima; usluge zvučnog inženjerstva za događaje; usluge tehničara rasvjete za događaje; filmska režija, osim reklamnih filmova.;

42 Naučne i tehnološke usluge i usluge istraživanja i dizajna vezana za iste; usluge industrijske analize i istraživanja; usluge dizajnera i razvoja kompjuterskih hardvera i softvera; usluge nadgledanja i konsultacija iz arhitekture; konsultacije vezane za arhitekturu; kompjutersko programiranje; usluge održavanja kompjuterskog softvera; usluge izrade konstrukcionih nacrti; usluge konsultacija u vezi sa zaštitom životne sredine; usluge industrijskog dizajniranja; usluge dizajniranja unutrašnje dekoracije; usluge dizajniranja pakovanja; usluge dizajniranja odjeće; usluge grafičkog dizajna, usluge vremenske prognoze, usluge izdavanja aplikacijskog softvera; usluge urbanog planiranja; usluge dupliranja kompjuterskog programa; usluge kompjuterskog softverskog dizajna; usluge instaliranja kompjuterskog softvera; usluge konsultacija u vezi sa kompjuterskim hardverom; usluge konverzije podataka ili dokumentacija u vezi sa kompjuterskim hardverom; usluge konverzije podataka ili dokumenata iz fizičkih i elektronskih medija; usluge pravljenja i održavanja web stranica za druge; usluge konverzije podataka kompjuterskih programa i podataka (elektronska konverzija); hosting kompjuterskih stranica (web stranica); usluge čuvanja podataka na cloud serverima; usluge izdavanja kompjutera; konsultacije u vezi sa kompjuterskim softverom; analiza kompjuterskih sistema; dizajn kompjuterskih sistema; konsultacije u vezi sa kompjuterskom tehnologijom; digitalizacija dokumenata (skeniranje); usluge u vezi konsultacija sa informacionom tehnologijom; čuvanje podataka na udaljenoj lokaciji; usluge pružanja informacija u vezi sa kompjuterskom

tehnologijom i programiranjem putem web stranica; softver kao usluga (SaaS); konsultacija u vezi sa dizajnom web stranice; unutrašnji dizajn; kompjuterske i tehnološke usluge za obezbjeđivanje kompjuterskih podataka i ličnih i finansijskih informacija i za otkrivanje neovlaštenog pristupa tim podacima i informacijama; razvoj računarskih platformi, dizajn posjetnica; grafički dizajn promotivnih materijala.;

43 Usluge obezbjeđivanja hrane i pića; usluge privremenog smještaja; usluge restorana, kafea, kafeterija; barova, sala sa hranom, kantina, kateringa, usluge restorana za samoposluživanje; usluge snek-barova; usluge prostorija za koktel; usluge pružanja informacija u vezi sa navedenim i sa hranom i pićima; usluge obezbjeđivanja i rezervacije privremenog smještaja i gostionica, hotela, motela, pansiona kao i usluge pružanja informacija u vezi sa navedenim; usluge rezervacije soba u hotelima preko turističkih agencija ili brokera; usluge kampova za odmor (smještaj); usluge obezbjeđivanja prostora za izložbe; usluge salona opremljenih audio i vizuelnim aparatima za karaoke; usluge čuvanja djece; usluge dnevnih jaslaca i vrtića; usluga kuća za odmor; usluge barova; usluge aranžiranja hrane i pića za svadbe; organizacija svadbenih slavlja (proctor); usluge izdavanja električnih roštilja, mikrotalasnih pećnica, plotni, uređaja i pribora za pripremu hrane i pića; usluge smještaja životinja, usluge obezbjeđivanja prostora za kampovanje; usluge izdavanja stolica, stolova, stolnog platna, staklarije; usluge izdavanja uređaja za kuhanje; iznajmljivanje dispenzera za pitku vodu; usluge izdavanja soba za sastanke; usluge izdavanja privremenog smještaja; usluge izdavanja šatora; usluge izdavanja pokretnih građevina.

(210) **BAZ1921500A** (220) 18/01/2019

(442) 30/09/2020

(732) **Sanrio Company, Ltd.**

**161-Osaki, Shinagawa-ku, Tokyo, JP**

(740) Marić & Co d.o.o.

(540)



(531) 3.1,4.2,4.5

(511)

3 Sredstvo za izbjeljivanje i ostali preparati za pranje rublja; pripravci za čišćenje, poliranje, ribanje i abrazivni pripravci; sapuni koji nisu za medicinsku uporabu; parfumerija; eterična ulja, nemedicinska kozmetika, nemedicinski losioni za kosu, pasta za zube, preparati za osvježavanje prostorija; set za osobnu higijenu; preparati za nokte; proizvodi i pripravci za njegu i čišćenje kose i kože; ljepila za kozmetičke svrhe; losion nakon brijanja; antiperspiranti; antistatički pripravci za kućanstvo; arome; kora kilaje za čišćenje; soli za kupanje, kozmetički preparati za kupanje; maske za uljepšavanje; soli za izbjeljivanje; sode za izbjeljivanje; plavilo za rublje; sprej za osvježavanje daha, trake za osvježavanje daha, boje - kemijska sredstva za boje [kemijski proizvodi za ožvljavanje boja pri pranju] za kućanske potrebe; sredstvo za uklanjanje boje; kozmetički pribor; kozmetički preparati za gubitak težine; kozmetički proizvodi za životinje; pamučni štapići za kozmetičku upotrebu; pamučna vata za kozmetičku upotrebu; kozmetičke kreme; kreme za izbjeljivanje kože; kreme za proizvode od kože; pripravci za uklanjanje masnoća; pripravci za poliranje zubnih proteza; pripravci za čišćenje zubnih proteza, dezodoransi za ljude; dezodoransi za životinje i kućne ljubimce; sredstva za čišćenje; kozmetičke boje; kolonjska voda, toaletna voda, boje za kosu; kreme za kosu, gel za kosu; šampon; balzam za kosu, hidratantni preparati za kosu; parfemi; ruževi; kreme i losioni za lice i kožu; umjetni nokti; lakovi za nokte, odstranjivači i razrijeđivači lakova za nokte, zaštita od sunca; izbjeljivači [dekoloranti] za kozmetičku upotrebu; arome za kolače [esencijalna ulja]; mlijeko za čišćenje za toaletnu upotrebu; kozmetički proizvodi za obrve; olovke za obrve; omekšivač za tkanine [kod pranja rublja]; umjetne trepavice; vosak za pod; sprejevi za kosu; proizvodi za uvijanje kose; izbjeljivanje rublja, proizvodi za namakanje rublja; proizvodi za štirkanje; losioni za kozmetičku upotrebu; šminka; puder za šminkanje; proizvodi za šminkanje; proizvodi za uklanjanje šminke; maskara; vodice za ispiranje usta, za nemedicinsku uporabu; naljepnice za nokte, proizvodi za njegu noktiju; kozmetičke olovke; laštila za namještaj i podove; pomade za kozmetičku upotrebu; mirisi (parfemi), krpa za struganje; papir za struganje; mirisno stablo; šamponi za kućne ljubimce; kreme za cipele; sjaj za cipele; vosak za cipele; proizvodi za podmazivanje; sapun za posvjetljivanje tekstila; škrob za laštenje za pranje rublja; kozmetički preparati za sunčanje; rupčići natopljeni kozmetičkim losionima; pripravci za uklanjanje lakova; vosak za depilaciju; vosak za odjeću; vosak za poliranje; vosak za kožu; proizvodi za depilaciju; gel za kozmetičku upotrebu; dekorativne naljepnice za kozmetičke svrhe; tamjan u štapićima; papirne maramice za uklanjanje ulja, za kozmetičke potrebe; papirne maramice za lice; preparati za kupanje, ne za medicinsku upotrebu.; 9 Znanstveni, nautički, geodetski, fotografski, kinematografski, optički instrumenti i aparati, instrumenti i aparati za vaganje, mjerenje, signalizaciju, pregled, provjeru (nadzor), uštede i učenje; električni aparati i instrumenti za upravljanje, prebacivanje, pretvaranje, reguliranje, provođenje, skupljanje i skladištenje električne energije, uređaji za snimanje, prijenos ili reprodukciju zvuka ili slika; magnetski nosači podataka, diskovi za snimanje; kompaktni diskovi, DVD i drugi digitalni mediji za snimanje; mehanizmi za uređaje s novcem; blagajne, računalni strojevi, oprema za obradu podataka i računala; računalni softver; aparati za gašenje požara; abakusi; audiovizuelni nastavni aparati; baterije; kutije za baterije; punjači baterija; dvogled; digitroni; kamere, kinematografske kamere i njihovi dijelovi i pribor; leće za kamere; mjere kapaciteta; animirani crtići; kazetofon;

lanci za naočale; kinematografski film [prikazan]; vremenski satovi [uređaji za snimanje vremena]; uređaji s kompaktnim diskovima; kompaktni diskovi [audio-video]; kompaktni diskovi [samo za čitanje]; računalni operacijski programi, snimanje; računalni programi; računalni softver [snimljen]; kompjuteri; pisači za uporabu s računalima; pisača tipkovnica, kontaktne leće; kutije za kontaktne leće; aparati za obradu podataka; mjere za izrađivače odjeće; električna zvana za vrata; električni džepni prevoditelji; aparati; filmovi, prikazani; požarni alarmi; izvori svjetla za fotografsku uporabu [bljeskalice]; okviri za fotografske slajdove; uređaji za regulaciju topline; džuboksi [glazbeni uređaji]; optičke leće; protupožarne ljestve [sigurnosna oprema]; sigurnosni pojasevi; sigurnosni plutači; prsluci za spašavanje; splavi za spašavanje; električne brave; električni ključevi; magnetski mediji podataka; magnetske šifrirane kartice; magnetski enkoderi; magneti; povećala; mjerni uređaji, uređaji i instrumenti; mikrofoni; mikroskopi; neonski znakovi; prijenosna računala; električne olovke; fonografski zapisi; fotokopiranje; džepni kalkulatori; aparat za projekciju; projekcijsko platno; radio; gramofon; aparati za daljinsko upravljanje; linijar [mjerni instrumenti]; ljestve; pametne kartice [integrirane kartice]; detektori dima; utičnice, utikači i drugi kontakti; aparati za snimanje zvuka; diskovi za snimanje zvuka; aparati za reprodukciju zvuka; aparati za odašiljanje zvuka; kutija za naočale; okviri za naočale; naočale; sunčane naočale; prekidači, električni; utičnice, utikači i ostale električne poveznice; magnetofoni; telefonski aparati, prijemnici, odašiljači, žice; teleskopi; televizori; televizijski aparati; indikatori temperature; instalacije za sprječavanje krađe, električni; termometri; termostati; video kasete, patrone za videoigre; video snimke; video trake; video ekrani; video rekorderi; obrađivači teksta; video kompaktni diskovi; digitalni višenamjenski diskovi; audio i vizualni aparati s uređajima za karaoke; držači, nosači, kućišta za audio i video kasete, kompaktne diskove, laserske diskove, video diskove i digitalne višenamjenske diskove; jastučići za miš; telefoni, bežični telefoni, mobilni telefoni i dijelovi i pribor za njih; kutije za mobitele; pejdžeri i dijelovi i pribor za njih; kutije za pejdžere; torbe, maske, nosači i držači za mobilne telefone i pejdžere; slušalice; slušalice za auto; slušalice i mikrofoni / zvučni telefoni za uporabu s mobilnim telefonima; indikatori poziva za telefone, mobilne telefoni i pejdžeri/dojavljiivači; električne agende; električna alarmna zvana; alarmi; čitači bar koda; barometri; zujalice, električne zujalice; središnje procesorske jedinice [procesori]; čipovi [integrirani krugovi]; kronografi [aparati za snimanje vremena]; računalne tipkovnice; računalni memorijski uređaji; računalni periferni uređaji; akustički spojnici; spojnici [oprema za obradu podataka]; optički mediji podataka; optički diskovi; diskovi [magnetski]; aparati za ronjenje; ronilačke maske; ronilačka odijela, električne oglasne ploče; električne olovke [vizualne prikazne jedinice]; vezice za naočala; okular; sjene za zaštitu očiju; strojevi za faksiranje; filteri [fotografija]; disketa; trake za čišćenje glave [snimanje]; higrometri; integrirani krugovi; interkomunikacijski aparat; sučelja [za računala]; strojevi za fakturiranje; nape za leće; jedinice magnetske trake [za računala]; magnetske vrpce; žlice za mjerenje; metronomi; mikroprocesori; modemi; strojevi za brojenje i sortiranje novca; monitori [računalni hardver]; monitori [računalni programi]; optička vlakna [vlakna] [svjetlosne vodljive niti]; optičko staklo; optička roba; mjere za parkiranje; mjerni uređaji; setovi radiotelefografije; radiotelefonija; skeneri [oprema za obradu podataka]; poluvodiči; slajdovi [fotografija]; trake za snimanje zvuka; aparati za demagnetizaciju magnetskih vrpca; telegrafske žice;

telegrafovi [aparati]; teleprinteri [dalekopisač]; teleprompteri za TV spikere; distributeri ulaznica; odašiljači [telekomunikacije]; prijenosni setovi [telekomunikacije]; vakuumski mjeraci; video telefoni; zviždaljke; ušni čepići za ronioce; tajmeri za jaja; zaštitne naočale za sport; zaštitne kacige za sport; navigacijski uređaji za vozila [putna računala]; programi računalne igre; softveri za računalne igre; elektroničke publikacije snimljene na računalnom mediju; aplikacije za računalne programe koje se mogu preuzeti; osobni stereo; sateliti za znanstvene svrhe; odmorišta za ručni zglobovi za korisnike računalnog miša; digitalni okviri za fotografije; trake za mobilni telefon; držači mobilnih telefona; antenske kape za mobilni telefon; pokrivači za pametne telefone; torbice za pametne telefone; elektronički sklopovi i CD-ROM koji omogućuju snimanje automatskog programa za igru za korištenje elektroničkih glazbenih instrumenata; prijenosni medijski plejeri; slikovne datoteke za preuzimanje; glazbene datoteke za preuzimanje; melodije zvana za mobilne telefone za preuzimanje; DVD plejeri; sustav globalnog pozicioniranja [GPS]; USB; diskovi za računala; prijenosna računala; organske svjetleće diode (OLED); zaštitni uređaji za osobnu uporabu od nezgoda; zaštitne maske; trake za mobitele; kompas; električni priključci; poklopci za električne utičnice; distribucijske konzole [struja]; setovi za slobodne ruke za mobitele; vatrogasne cijevi; mlaznica za vatrogasno crijevo; programi za automate s arkadnim videoigrama; osobni digitalni asistent (pda); programi za automate za kućne video igre; čepići za uho za kupanje; solarne baterije; tablet računala; digitalne kamere; čitači elektroničkih knjiga; pametni telefon; pametni satovi; pametne naočale; pametne naočale; pamentni prstenovi; selfie štapići [ručni monopodi]; elektroničke interaktivne ploče; jedinice za električne i elektroničke efekte za glazbene instrumente; audio sučelja; zaštitni filmovi prilagođeni za zaslone računala; zaštitne folije prilagođene za pametne telefone; slušalice virtualne stvarnosti; laboratorijski roboti, roboti za učenje, roboti za teleprisutnost, roboti za sigurnosni nadzor; humanoidni roboti s umjetnom inteligencijom; torbe prilagođene za prijenosna računala; torbe i kućišta za kamere i fotografsku opremu; prijenosna računala, palice za uporabu s računalima, osim za video igre, baterije i punjači za elektronske cigarete.;

14 Plemeniti metali i njihove legure i poluge od plemenitih metala; kutije od plemenitih metala; gumbi za manžete od plemenitih metala; vezice za kravate izrađene od plemenitih metala; igle za kravatu od plemenitih metala; umjetnička djela od plemenitih metala; ukrasne igle od plemenitih metala; ukrasi za cipele od plemenitih metala, kipovi od plemenitih metala; nakit, drago i poludrago kamenje; imitacije nakita i ukrasa; satovi i kronometrijski instrumenti; broševi; lanci (nakit); ukrasni viseći privjesak za prsten i lanac; privjesci kao nakit; novčići; totemi medalje i / ili novčići; manžete; naušnice; zlatna nit; kutije za nakit; kutije za drago kamenje; ogrlice; iglice (nakit); značke; prstenje; statue od plemenitih metala; ukrasi za kravatu; zidni i ručni satovi, kao i dijelovi i pribor za njih; trake za satove, ručke za satove, lanci za satove, kutije za satove i privjesci za džepne satove; štoperice; ornamenti (nakit); ukrasne igle, igle za kravate; medalje; prstenovi za ključeve; privjesci; lanci i narukvice / privjesci od plemenitih metala i / ili dragog kamenja; ukrasni privjesci; narukvice (nakit); izložbene kutije za satove; kutije za zidne satove; električni zidni i ručni satovi; sunčani satovi; dijamanti; kostimografski nakit; alarm satovi; gumbi za manžete; figurice od plemenitih metala; značke od plemenitih metala; ukrasi za cipele od plemenitih metala; trofeji; komemorativni oklopi; amajlije;

perle za izradu nakita. ;

16 Papir, karton; tiskani materijal; uvezivanje knjiga; fotografije; uredski pribor, osim namještaja; ljepila za uredske ili kućanske namjene; umjetnički materijali i materijali za crtanje; kistovi za boju; nastavni materijali; plastične folije, filmovi i vrećice za umotavanje i pakiranje; tiskani blokovi; kalendari, knjige, katalogi, razglednice, plakati, časopisi, tiskane publikacije, novine i časopisi; čestitke; instrumenti za pisanje; gumene markice; pečati i žigovi [uredski]; jastučići za žigove, jastučići sa tintom, fotoalbumi; tkanine za uokvirivanje slika, slike ili fotografije; slikarske štafete; papir za bojenje uljem za kožu; foto držači; boje; maramice, toaletni papir, ubrusi za uklanjanje šminke; papirnati ručnici; tkanine i podmetači od papira ili kartona; papir za pakiranje i ambalažni materijali; umjetničke vodene boje; grafičke reprodukcije, portreti; litografije; olovke, nalivpera, kuglične olovke; šiljala za olovke; držači za olovke; nadopunjavanja za olovke i instrumente za pisanje; olovke; olovke u boji, bojice; kreoni; kutije za olovke; šiljala; mašine za oštrenje olovaka; spjalice; heftarica; igle za papir, igle za crtanje; paste; paste i ljepila za uredske i kućanske namjene; kaširani papir; ladice za pisma i police; držači pisama; otvarači za pisma; ljepiljive vrpce i dozirne trake; materijali za crtanje, ploče, olovke i instrumenti; setovi za crtanje; albumi marki i novčića; torbe za prašinu; vrećice za otpad; vrećice za zamrzavanje; vrećice za poklone; papirne vrećice; torbe za nošenje, vrećice za sendviče; sendvič vrećice (papirne); papirne torbe za zabavu; papirne torbice za poklone; vrećice s ledenom kockom, konusne vrećice od papira, plastične sendvič torbe; vrećice za kuhanje za mikrovalne pećnice, vrećice za kupovinu, torbe od papira; plastične vrećice za kupovinu; papirne vrećice za pakiranje; plastične vrećice za pakiranje; vrećice papira u rinfuzi; vrećice napunjene s karticama; omotnice; zapisnici; postolja za knjige; označivači stranica u knjizi; ormari za tiskanice; kanvas za slikarstvo; notes; dnevnici; spisi (uredski); stikeri za pisanje, podsjetnici, papir za pisanje; papir za crtanje; kutije za pisanje, krede, ploče, plakati; poster; držači za pasoše; držači stranica knjiga; elastične trake za urede; slike; matrice; proizvodi za brisanje; brisači; tekućine za brisanje; električni otvarač za pisma; glazbene partiture u tiskanom obliku; brisači ploče; ukrasi i dekoracije od papira i / ili kartona; papirne maramice; papirne salвете; papirne vrećice za ručak; kartonske ograde i kućišta; bojanke; datoteke za izvješća; spjalice; džepni notesi; vrhovi za kemijske olovke; trake za knjige; setovi crnih olovaka; setovi za olovke u boji; ravnala; tkanine za pisanje; autografske knjige; isječki za papir [uredski]; spjalice [uredski strojevi]; traka za rezanje [uredska]; znakovi opreza; strojevi rezanja za uredsku upotrebu; CD šrederi za kućnu i uredsku upotrebu; strojevi i uređaji za oblaganje plastike; električni uređaji za toplinsko zatvaranje za dokumente i fotografije; držači kartica i kutije; dekoracije od papira za kutije za ručak ili prehrambene proizvode; albumi; vrećice (koverte) od papira ili plastike, za pakiranje; spjalice za labavo uvezivanje; kutije od kartona ili papira; kartice; držači i kutije za pečate; stripovi; kompas za crtanje; papirne trake ili kartice za snimanje računarskih programa; kopiranje papira [uredsko]; korektivni fluidi [uredski pribor]; dokumentirane datoteke; ovlaživači prstiju [uredski pribor]; zastave [od papira]; mape [uredske]; mape za papire; gumirane trake [uredske]; rupčići od papira; kataloge kartice; vrpce za tintu; košuljice za papire; etikete, ne tekstilne; mape; glazbene čestitke; bilteni; jastučići [pisači pribor]; kutije za boje [pribor za uporabu u školi]; brošure; šrederi za papir [za uredsku uporabu]; držači za olovke; poštanske marke; naljepnice; stolnjaci od papira; pribadače;

ulaznice; vrpce za pisače strojeve; pisači strojevi [električni ili neelektrični]; omotnici [uredski]; četke za pisanje; krede za pisanje; pisači tableti; omoti [uredski]; papirni omoti za posude za cvijeće; rezači papira [uredski pribor]; pletiva od papira; vreće za mikrovalno kuhanje; papirni filteri za kafu; crtani uzorci za vezenje; papirni noževi (uredski); papirne stolne krpe; papirni stolnjaci; ploče od papira ili kartona; oznake za indeksne kartice; papirnati dijelovi; naljepnice za prijenosni telefon; slike [slike], uokvirene ili neformirane; naljepnice za prenosive telefone; uokvirenih ili neokvirenih; toaletni papir; luminatori za dokumente za uredsku uporabu; šesir kutija od kartona; papirnati materijali za rukotvorine; oslonci slikarima za ruku; marker flomasteri; ladice za boje; kistovi za boju; četke za slikare; brisači za pisače ploče; Xuan papir za slikarstvo i kaligrafiju; mehaničke olovke; Washi papir; šabloni za ukrašavanje hrane i pića; značke sa imenom (uredski pribor), vrpce sa barkodom; sjaj/glitter za upotrebu na papiru; papirne oznake za prtljagu; papirne maramice za čišćenje.;

18 Koža i imitacija kože; životinjska koža, krzno; kovčezi i putne torbe; suncobrani, kišobrani i štapovi za hodanje; bičevi, sedlarski proizvodi; ogrlice, pojasevi i odjeća za životinje; torbe; tašne; novčanici, aktovke, futrole za ključeve, vrećice; poslovne tašne; naprtnjače; torbe za odjeću; vrećice za kupnju; kožne trake; kaiševi za ramena; remenici; pojasevi za prtljagu; palice; futrole za karte i kartice; ovratnici za životinje ili kućne ljubimce; gajtan od kože ili imitacije kože; neseleri; košarica za njušku; školske torbe; kožne vrpce; ručke za kovčege; koferi; putne garniture; navlake za kišobrane; putni sanduci; ručke za kišobrane; sjedala za štapove za hodanje štapovima; pojasevi za prtljagu; torbe za plažu; poslovne aktovke; kutije i futrole od kože ili kožnih ploča ili imitacije kože; ručne torbe; kožno remenje; planinarski štapovi; kutije za glazbene instrumente; mrežaste vrećice za kupnju; ruksaci; školske torbe; vrećice za alat od kože ili imitacije kože (prazne); koferčić; vreće za ulov; kese, omoti i vrećice od kože za pakiranje; premazi za namještaj ili imitaciju kože; okviri za ručne torbe; torbe s naramenicama za nošenje dojenčadi; torbe za kupnju s kotačima; futrole za ključeve; sportske torbe; odjeća za kućne ljubimce; crijeva za izradu kobasica; marama za nošenje djece; pokrivači za životinje; povodci, lanci i amovi za kućne ljubimce i životinje; okviri za torbice; kutije za vizit karice; "Randsal" Japanski školski ranci; pojasevi za djecu za prohodavanje i vođenje djece.;

25 Odjeća, obuća, pokrivala za glavu, kecelje; odjeća za plažu; odjeća za plivanje, kupaći kostimi, sportska odjeća; nepromoćiva odjeća; rukavice; rukavice bez prstiju; kaiševi (odjevni); odjeća za djecu, muškarce i žene; odjeća za bebe; gaćice za bebe (odjevne); siperci, ne od papira, ne od papira; kombinezoni i podsuknje; odjeća za spavanje i pidžame; bademantili; tregeri i podvezice; šeširi, kape, štitnici od sunca, beretke, kape za kuhanje i tuširanje; mufovi; mufovi za uši; šalovi, kravate, mašne, leptir-mašne; sokne i čarape, hulahopke, halteri; podvezice za sokne, cipele, sportske cipele, papuče; papuče za plažu; kostimi za maskenbal; navlake za rukave; marama, marama za oko vrata; sandale za kupanje; papuče za kupanje, skijaške čizme; tregeri; brushalteri (grudnjaci); jahaće panatalone; majice na tregere (potkošulje), kaputi, manžete, stole od krzna, trake za glavu (odjeća), jakne (odjeća); dresovi (odjeća); džemper i sa prednjim dijelom kao košulja; štiršana odjeća; odjeća-spoljašnji sloj; ogrtači; pantalone; parke; puloveri; sandale; ešarpe; šalovi; košulje, gaće (donji veš); radne bluze i mantili; gamaše; sportske čizme; sportski dresovi; odijela; odjeća za kuhanje; T-majice (majice sa kratkim

rukavima); čakšire; donji veš; uniforme; prsluci; mokra odijela za skijanje na vodi; štيتnici za ruke (odjeća); fini donji veš; obuća za gimnastiku; korseti (fini donji veš); odjeća za gimnastiku; pojasevi za nošenje; odjeća za bicikliste; maske za spavanje; odjeća koja sadrži tvari za mršavljenje; izvezena odjeća; štيتnici za cipele sa visokom potpeticom.; 28 Igre, igračke i predmeti za igranje; aparati za video igre; lutke; plišane igračke; medvjedići; figurice i setovi za igranje; gimnastički i sportski predmeti; loptice za igranje, gumene lopte i baloni; svečane dekoracije i ornamenti; dekoracije i ornamenti za božićno drveće; rekviziti za zabavu; vozila [igračke]; električna vozila (igračke); daske za surfanje; daske za snijeg; roušle; klizaljke; skateboard; zaštitne podloge ili štيتnici za sport i igru; zračni pištolji [igračke]; backgammon igre; loptice za igre; zvana za božićno drveće; biljar loptice; biljar stolovi; kocke [igračke]; društvene igre; eksplozivni bomboni [božićni krekeri]; čizme za klizanje s klizaljka; rekviziti za kuglanje i mašinerija; svijećnjaci za božićna drvca; ploče za igru dame; igra dame; šahovske igre; šahovske ploče; božićna drvca od sintetičkih materijala; držači za božićno drveće; aparat za prepoznavanje; vatrometi [igračke]; čaše za kockice; pikado; kocke; krevetići za lutke; odjeća za lutke; kuća za lutke; sobe za lutke; domine; tegovi za vježbanje; štيتnici za laktove [sportski artikli]; sprave za vježbanje [ekspanderi]; uređaji za sajmišta i igrališta; boce za hranjenje lutki; riblje udice; pribor za pecanje; peraje za kupanje; pluta za ribolov; leteći diskovi [igračke]; automatske igre; aparat za igre; strojevi za videoigre; prijenosne igre s LCD; strojevi za arkadne video igre; golf torbe; golf klubovi; golf rukavice; rukavice za igre i sport; trikovi; leteći zmajevi; štيتnici za koljena [sportski predmeti]; mahjong [kineska igra]; mramori za igre; marionete; kazališne maske; igračke maske; mobiteli [igračke]; modeli vozila; ukrasi za zabave, plesnjake; zaštitne podloge [dijelovi sportskih odijela]; salon igre; udaraljke [igračke]; pištolji (igračke); loptice za igranje; lutke; reketi; zvečke [igračke]; igre prstenova; ljuljajući konjići; koturaljke; daske za jedrenje; skije; sanke [sportski predmeti]; mjehurići za sapun [igračke]; zvrkovi; opružne daske [sportski predmeti]; stacionarni bicikli za vježbanje; bazeni [rekviziti za igranje]; plivačke mreže [peraje]; ljuljačke; stolovi za stolni tenis; igračke za kućne ljubimce; vodene skije; rekviziti za igranje u bazenu; vodene igre, sportovi i aktivnosti; loptice za plažu; strojevi za zabavne igre, automatski i na kovanice; vreće posebno dizajnirane za skije i daske za surfanje; bingo kartica; mreže za leptire; karte za igranje; konfete; koturaljke s kotačićima u nizu; puzzle; kaleidoskop; jarboli za plovila; mreže za ribolovce; daljinski-kontrolirano vozilo (igračka); točak za rulet; sniježne kugle; pancericice, cipele za snijeg; Japanske karte za igranje; prsluci za plivanje; pojasevi za plivanje; pluta za kupanje i plivanje; plutajući uređaji za plivanje; vodena krila; papirnate kape za zabave; aparat za oblikovanje tijela; žetoni za kockanje; kartice na grebanje za igranje lutrijskih igara; pačinko [aparati za zabavu]; automati za igre na sreću [igrači strojevi]; roboti (igračke); dronovi [igračke]; zaštitni filmovi prilagođeni za ekrane za prijenosne igre; džojstik za video igre.;

29 Meso, riba, perad i divljač; mesni ekstrakti; konzervirano, sušeno i kuhano voće i povrće; želei, džemovi, kompoti; jaja, mlijeko i mliječni proizvodi; jestiva ulja i masti; bistre juhe; koncentri bistre juhe; mesne juhe; koncentri mesne juhe; maslac; kavijar; sir, sirne zakuske; mliječni proizvodi; prehrambeni proizvodi spravljani od ribe; hrana spravljena od ribe; ohlađeno voće; zamrznuto voće; sušene kriške voća; margarin; marmelada; mesni želei; meso u konzervama; mliječni napitci u kojima preovladava mlijeko; konzervirane gljive; obrađeni orašasti proizvodi; namazi

(jetreni); pašteta (jetrena); maslac od kikirikija; kikiriki, obrađeni; grašak, konzerviran; voćne kore; čips od krumpira; hrskavi čips od krumpira; proizvodi od pohanog krumpira; salate; kiseli kupus; kobasice; sezamovo ulje; preparati za pripravljanje juha; juhe; tofu; salate od povrća; pripravci za juhe od povrća; tučeno vrhnje; jogurt; brzi obroci; prehrambeni proizvodi s karijem; paketi brzih obroka (obuhvaćeni ovim razredom); instant juha; instant gulaš; instant pire krumpir; grickalice (obuhvaćene ovim razredom); prethodno kuhana jela od curryja, morske alge (za jelo); obrađeno i konzervirano meso, riba, perad i divljač; slanina; preparati za pripravljanje bistre juhe; kakao maslac; suhomesnati proizvodi; kroketi; zašećereno voće; konzervirana riba; voćni želei; voćne salate; konzervirano voće; kukuruzno ulje; maslinovo ulje za hranu; groždice; pelat od rajčica; konzervirano povrće; morski plodovi (ne živi); obrađeni i konzervirani morski plodovi; konzervirani morski plodovi; prehrambeni proizvodi spravljani od morskih plodova; prehrambeni proizvodi pripremljeni od bjelanjka od plodova mora za kulinarske svrhe; alginati u kulinarske svrhe; konzervirani grah; mliječni napitci, pretežno mlijeko; fermentirana biljna hrana [kimchi]; sezamova ulja; tahini [pasta od sezamovog sjemena]; sirutke; aloe vera pripremljena za prehranu ljudi; mrijest obrađene ribe; gnijezda jestivih ptica; pića s mliječnom kiselinom; bademovo mlijeko [piće]; pića na bazi kikirikija; crijeva za izradu kobasica; Yakitori (japanski ražnjići od piletine); yuba [tofu koža]; tajine [pripremljena jela od mesa, ribe ili povrća].; 30 Kava, čaj, kakao i umjetna kava; riža; tapioka i sago; brašno i pripravci od žitarica; kruh, kolači i slatkiši, jestivi led; šećer, med, melasa; kvasac, prašak za pečenje; sol; senf; ocat, umaci (začini); začini; led; peciva; kolač u prahu; jestivi ukrasi za kolače; arome za kolače; rižini kolači; slatkiši i bomboni; čokolada; čokoladna pića s mlijekom; pića na bazi čokolade; šećer na bazi čokolade; slatkiši za ukrašavanje božićnih drvca; kakao pića s mlijekom; kakao proizvodi; pića na bazi kaka; pića od kafe; arome kave; mješavine i pripravci za uporabu kao zamjena za kavu; pića na bazi kave; kolačići; kokice; kukuruzne pahuljice; sladoled; curry [začin]; krema; pahuljice od žitarica; arome, osim eteričnih ulja; slatkiši; voćni žele (slastičarski); medenjak; sirup; infuzije, ne medicinske; kečap; sladić; pastile [slastičarske]; mesne pite; mljevenje mesa, za kućanstvo; palačinke; pastile [slastičarnice]; kolači; pâté (kolači); papar; pizze; puding; ravioli; matična mlijječ za ljudsku prehranu; šećer; wasabi paste; umak od soje; tjestenina, rezanci i vermikeli; udon (japanski stilski rezanci); suši; vanilije; vafli; smrznuti jogurt [slatkiši]; pereci; pšenice na bazi snack hrane; snack mixovi koji se sastoje od krekeri, pereca ili kokica; slatkiši badema; aromatični pripravci za hranu; sredstva za vezivanje sladoleda (jestivi proizvodi); krušna peciva; peciva; kolači; karamele [slatkiše]; žvakaća guma, ne u medicinske svrhe; kukuruzni obrok; krekeri; jestive žice; zlatni sirup; led, prirodni ili umjetni; makaroni; marcipan; majoneza; zobena kaša; papar (začin); pite; slast; dvopek; sol za kuhanje; sendviči; umak od rajčice; začina; šerbet; špageti; slatkiši [bomboni]; otvorene pite (sa slatkim ili slanim nadjevom); pšenično brašno; salata; mesne prerađevine; umak za tjestenine; pripremljeni obroci na bazi tjestenine; jela na bazi žitarica; jela na bazi riže; pahuljice kukuruza; brašno od kukuruza; kukuruzni obrok; zobene pahuljice; glukoza za kulinarske svrhe; visoko-proteinske pločice od žitarica; obrok; desertni mousse [slastičarski]; zobena hrana; pasta od soje [začin]; pića na bazi čaja; vrtna bilja, konzervirana [začinima]; gluten za prehrambene svrhe; umaci od voća; prerađeno sjeme za upotrebu kao začini; Ramen [japanska tjestenina na bazi tjestenine];

zaloga od sira, krekeri od riže, menta kao osvježivač daha.; 35 Grupiranje za račun trećih osoba, raznih proizvoda (ne uključuje njihov prijevoz) radi omogućavanja potrošaču njihovog lakšeg uočavanja i kupnje; usluge maloprodajnih trgovina, veleprodajnih trgovina, posredstvom prodajnih kataloga putem pošte ili putem elektronskih medija, na primjer, putem web stranica ili televizijskih prodajnih programa; usluge veleprodaje, maloprodaje i poštanskih narudžbi koje se odnose na prodaju predmeta za zabave i dekoracija i ukrasa za svečanosti, poklona, sapuna, parfumerijskih proizvoda, eteričnih ulja, kozmetičkih proizvoda, losiona za kosu, proizvoda za njegu kose, toaletnih potrepština, proizvoda za njegu zuba, proizvoda za osobnu higijenu, preparata za čišćenje, poliranje i struganje, tvari za pranje rublja, pribora za manikiranje, preparata za njegu noktiju, laka za nokte, laštila za nokte, umjetnih noktiju, dijetalnih tvari, hrane za dojenčad, higijenskih proizvoda, svijeća, stijenjeva, tekućina za rasvjetu, masti, sredstava za podmazivanje, ulja za boje, pribora za jelo, keramičkih posuda, kompleta za manikiranje, pribora za brijanje, žileta, strojeva i strojnih alata za kuhinjske ili kućanske potrebe, ručnih alata s ručnim pokretanjem, filmova, fotoaparata, diskova za fotografije, video snimača, zvučnih i vizualnih proizvoda, zvučnih i video kaset, akustičnih ploča i diskova, instrumenata i aparata za snimanje, prijenos, reprodukciju zvuka i/ili slike, televizijskih prijemnika, kasetofona i/ili snimača kaset, uređaja za reprodukciju i/ili snimanje video kaset i/ili diskova, radio prijemnika, telefona, bežičnih telefona, mobilnih telefona, futrola za mobilne telefone, ukrasa i remena za telefone, pokazatelja poziva, računala, elektronskih i računalnih igara, kinematografskih filmova, svjetala, ventilatora, pribora za kuhanje, kalupa za kolače i slastice, tostera, štednjaka, kuhinjskog pribora, pribora i posuda za posluživanje ili čuvanje hrane i/ili napitaka, kineskih štapića (pribora za jelo), pribora za rezanje, porculana, porculanskog posuđa (kineskog porijekla), kristalnog posuđa, emajliranog posuđa, srebrnog posuđa, staklenog posuđa, posuđa od terakote, keramičkog posuđa, keramike, sušila za kosu, lampi, sjenila za lampe i njihovih dijelova, dječjih kolica, balona, truba za bicikle, satova i ručnih satova te njihovog pribora i dijelova, nakita i bižuterije, ukrasnih elemenata, proizvoda od plemenitih metala ili obloženih tim metalima, glazbenih kutija, glazbala, slika, fotografija, pribora za pisanje, papira i kartona i proizvoda od tih materijala, slikarskog pribora, kistova, opreme za pisanje, tiskarskih proizvoda, knjiga, novina, časopisa i mjesečnika, božićnih i uobičajenih čestitki, igračih karata, materijala za pakiranje, okvira i stalaka za slike, ljepila za papirnate proizvode ili za kućanstvo, proizvoda od kože i/ili imitacije kože, torbi i kovčega, torbica i lisnica, kišobrana, štapova za hodanje, namještaja, zrcala, stalaka za kapute, kutija i posuda, ploča s imenima, sitnog kućnog namještaja, kućnog ili kuhinjskog pribora i posuda, češljeva, spužvi, četki, artikala za čišćenje, dioptrijskih naočala, okvira za dioptrijske naočale i sunčanih naočala te futrola i njihovog pribora, tekstila i proizvoda od tekstila, posteljine, pokrivača za stolove, salveta, podmetača za jelo, namještaja, pozamanterije, rupčića, odjeće, obuće, pokrivala za glavu, puceta, bedževa, vrpce i uzica, čipki, vezova, spojnice i ukrasa za kosu, kopči, ukrasa za obuću, ukrasa za šešire, patentnih zatvarača, sagova, prostirača i strunjača, igračaka, igara i predmeta za igre, lutaka, figurica, sportskih artikala, ukrasa za božićna drva, hrane i pića, bombona, cvijetnih proizvoda, šibica, cigara, cigareta i pribora za pušaće; oglašavanje; organiziranje izložbi u komercijalne ili reklamne svrhe; objavljivanje reklamnih tekstova; promidžba

prodaje (za treće strane); reklamne agencije; poslovno upravljanje za umjetnike i izvođače; agencije za uvoz-izvoz; kompilacija informacija u računalnim bazama podataka; neposredno oglašavanje putem pošiljaka; poslovni menadžment hotela; marketinška istraživanja; oglašavanje na otvorenom; zapošljavanje osoblja; agencije za promicanje publiciteta; oglašavanje putem radija; oglašavanje putem televizije; on-line oglašavanje na računalnoj mreži; usluge nabave za treće osobe (kupnja proizvoda i usluga za druga poduzeća); iznajmljivanje reklamnog vremena na komunikacijskim medijima; iznajmljivanje uredskih strojeva i opreme; iznajmljivanje automata koji se pokreću uz prethodno ubacivanje kovanica.;

41 Zabava; zabavni parkovi, tematski parkovi; zabavne arkadne usluge; obrazovne usluge; organiziranje, izvođenje i prezentacija predstave, koncerta, nastupa uživo, kazališnih predstava, izložbi, sportskih natjecanja, sportskih i kulturnih aktivnosti; glazbene dvorane; kino kazališta; kino usluge; kabaree; filmski studiji; usluge diskoteke; usluge kluba; objavljivanje knjiga, tekstova, novina i časopisa; knjižnične usluge; pružanje sadržaja za zabavu, izložbe, koncerte, emisije, nastupe, sportove, igre, rekreaciju i kulturne aktivnosti; usluge zdravstvenog kluba; usluge kampova za odmor; pružanje informacija koje se odnose na obrazovanje, zabavu, rekreaciju, sport i kulturu; televizijske i radijske zabave; proizvodnja radio i televizijskih programa; filmska i video produkcija; iznajmljivanje filmova, video kaset, laserskih diskova, video diskova i digitalnih (video) diskova; iznajmljivanje zvučnih zapisa; iznajmljivanje predstave i scenografije; vrtići; klubovi i saloni instalirani s audio i vizualnim uređajima uz pjevanje uz uređaje; igraonice i saloni; uređenje natjecanja za ljepotu; cirkusi; tečajevi korespondencije; usluge zabavljača; organiziranje izložbi u kulturne ili obrazovne svrhe; igre; gimnastička poduka; pružanje muzejskih usluga [prezentacija, izložbe]; upravljanje lutrijom; usluge orkestra; planiranje zabava; usluge pisanja scenarija; kazališne produkcije; zooški vrtovi; elektronsko objavljivanje; usluge igara dostupne on-line [iz računalne mreže]; tumačenje [znakovni jezik]; strukovno usmjeravanje [savjetovanje o obrazovanju ili osposobljavanju]; mikrofilmiranje; usluge glazbene kompozicije; noćni klubovi; fotografija; proizvodnja filmskih uradaka; pružanje karaoke usluga; pružanje on-line elektroničkih publikacija [nije moguće preuzeti]; objavljivanje elektronskih knjiga i časopisa on-line; videosnimanje; kuglana; iznajmljivanje sprava za vježbanje u području bejzbola; iznajmljivanje unutarnjih bejzbol terena; zabava u prirodi bejzbola (igre); prikazivanje filmova on-line; zabavne usluge, pružanje interaktivnih elektroničkih igara putem računalnih mreža; pružanje privremene upotrebe interaktivnih igara koje se ne mogu preuzeti; usluge zdravstvenog kluba [obuka zdravlja i fitnessa]; proizvodnja filma, osim reklamnih filmova; prezentacije filmova; obrazovne informacije; zabavne informacije; usluge igara koje se pružaju on-line putem računalne mreže; iznajmljivanje opreme i aparata za igre; pružanje golf sadržaja; pružanje on-line elektronskih publikacija, koje se ne mogu preuzeti; objavljivanje tekstova, osim tekstova promidžbe; pružanje rekreativnih sadržaja; rekreacijske informacije; iznajmljivanje audio i vizualne opreme; najam kamkordera; iznajmljivanje rasvjetnih aparata za kazališne setove ili televizijske studije; najam filmskih projektora i pribora; iznajmljivanje radio i televizijskih prijemnika; najam pejzaža (motion pictures); iznajmljivanje sportske opreme, osim vozila; iznajmljivanje sportskih terena; iznajmljivanje stadionskih objekata; iznajmljivanje scenskih krajolika; iznajmljivanje



video kamera; najam video kasete; iznajmljivanje video zapisa; iznajmljivanje igraćaka; obuka životinja; praktična obuka [demonstracija]; prijevod; organiziranje i održavanje radionica [obuka]; zabavne usluge, pružanje audio i video materijala, slika, televizijskih programa i filmova putem on-line računalne mreže; pružanje slika, zvuka i videa putem on-line mreža; davanje informacija o izmišljenim likovima; pružanje on-line glazbe, koja se ne može preuzeti; pružanje on-line videozapisa, koji se ne mogu preuzeti; pružanje filmova, koji se ne mogu preuzeti, putem video-on-demand usluga prijenosa; pružanje televizijskih programa, koji se ne mogu preuzeti putem usluga prijenosa na; distribucija filma; obrazovne usluge koje pružaju pomoćnici za posebne potrebe; obrazovni ispit za korisnike koji se kvalificiraju za pilotiranje dronovima; usluge zvučnog inženjstva za događaje; usluge tehničara rasvjete za događaje; filmska režija, osim reklamnih filmova.;

42 Naučne i tehnološke usluge i usluge istraživanja i dizajna vezana za iste; usluge industrijske analize i istraživanja; usluge dizajnera i razvoja kompjuterskih hardvera i softvera; usluge nadgledanja i konsultacija iz arhitekture; konsultacije vezane za arhitekturu; kompjutersko programiranje; usluge održavanja kompjuterskog softvera; usluge izrade konstrukcionih nacrti; usluge konsultacija u vezi sa zaštitom životne sredine; usluge industrijskog dizajniranja; usluge dizajniranja unutrašnje dekoracije; usluge dizajniranja pakovanja; usluge dizajniranja odjeće; usluge grafičkog dizajna, usluge vremenske prognoze, usluge izdavanja aplikacijskog softvera; usluge urbanog planiranja; usluge dupliranja kompjuterskog programa; usluge kompjuterskog softverskog dizajna; usluge instaliranja kompjuterskog softvera; usluge konsultacija u vezi sa kompjuterskim hardverom; usluge konverzije podataka ili dokumentacija u vezi sa kompjuterskim hardverom; usluge konverzije podataka ili dokumenata iz fizičkih i elektronskih medija; usluge pravljenja i održavanja web stranica za druge; usluge konverzije podataka kompjuterskih programa i podataka (elektronska konverzija); hosting kompjuterskih stranica (web stranica); usluge čuvanja podataka na cloud serverima; usluge izdavanja kompjutera; konsultacije u vezi sa kompjuterskim softverom; analiza kompjuterskih sistema; dizajn kompjuterskih sistema; konsultacije u vezi sa kompjuterskom tehnologijom; digitalizacija dokumenata (skeniranje); usluge u vezi konsultacija sa informacionom tehnologijom; čuvanje podataka na udaljenoj lokaciji; usluge pružanja informacija u vezi sa kompjuterskom tehnologijom i programiranjem putem web stranica; softver kao usluga (SaaS); konsultacija u vezi sa dizajnom web stranice; unutrašnji dizajn; kompjuterske i tehnološke usluge za obezbjeđivanje kompjuterskih podataka i ličnih i finansijskih informacija i za otkrivanje neovlaštenog pristupa tim podacima i informacijama; razvoj računarskih platformi, dizajn posjetnica; grafički dizajn promotivnih materijala.;

43 Usluge obezbjeđivanja hrane i pića; usluge privremenog smještaja; usluge restorana, kafea, kafeterija; barova, sala sa hranom, kantina, kateringa, usluge restorana za samoposluživanje; usluge snek-barova; usluge prostorija za koktel; usluge pružanja informacija u vezi sa navedenim i sa hranom i pićima; usluge obezbjeđivanja i rezervacije privremenog smještaja i gostionica, hotela, motela, pansiona kao i usluge pružanja informacija u vezi sa navedenim; usluge rezervacije soba u hotelima preko turističkih agencija ili brokera; usluge kampova za odmor (smještaj); usluge obezbjeđivanja prostora za izložbe; usluge salona opremljenih audio i vizuelnim aparatima za karaoke; usluge čuvanja djece; usluge dnevnih jaslaca i vrtića; usluga kuća

za odmor; usluge barova; usluge aranžiranja hrane i pića za svadbe; organizacija svadbenih slavlja (proctor); usluge izdavanja električnih roštilja, mikrotalasnih pećnica, plotni, uređaja i pribora za pripremu hrane i pića; usluge smještaja životinja, usluge obezbjeđivanja prostora za kampovanje; usluge izdavanja stolica, stolova, stolnog platna, staklarije; usluge izdavanja uređaja za kuhanje; iznajmljivanje dispnzera za pitku vodu; usluge izdavanja soba za sastanke; usluge izdavanja privremenog smještaja; usluge izdavanja šatora; usluge izdavanja pokretnih građevina.

(210) **BAZ1921515A** (220) 21/01/2019

(442) 30/09/2020

(732) **Siniša Praštalo**

**Slobodana Jovanovića 7, 78000 Banja Luka, BA**

(591) žuta, crna, bijela, plava

(540)



(531) 3.13,25.1,27.1,27.5,29.1

(511)

33 Alkoholna pića.;

35 Oglašavanje i reklamiranje.

(210) **BAZ1921519A** (220) 23/01/2019  
(442) 30/09/2020  
(300)

(732) **HOCO TECHNOLOGY DEVELOPMENT (SHENZHEN) CO., LTD**

**Rm 408, 4th Floor, Block A, Weidonglong Business Building, No.2125, Meilong Road, Tsinghua Community, Longhua Street, Longhua District, Shenzhen, CN**

(740) "INTELBIRO" d.o.o.  
(540)

## BOROFONE

(531) 27.5  
(511)

9 Navlake za pametne telefone; etuiji za pametne telefone; zaštitne folije prilagođene za pametne telefone; punjači; kablovi za prijenos podataka; pomoćni kompleti baterija; slušalice; kućišta za razglase; punjači baterija za mobitele za automobile; stalak za mobilne telefone. ;

18 Torbe; ručne torbe; ruksaci; sportske torbe; putovanje (torbe za putovanje); putni koferi; planinarske torbe; putni sanduci; planinarski štapovi; torbe za putovanja (kožna galanterija). ;

35 Oglašavanje (reklamiranje); prezentacija proizvoda na svim komunikacijskim sredstvima u maloprodajne svrhe; usluge agencija za komercijalne obavijesti; promicanje prodaje za treće osobe; usluge agencije za uvoz i izvoz; pružanje intemetskog tržišnog prostora za kupce i prodavatelje proizvoda i usluga; zapošljavanje osoblja; optimizacija pretraživača za promidžbu prodaje; komercijalno upravljanje u vezi licenci proizvoda i usluga trećih lica; sponzori (traženje sponzora).

(210) **BAZ1921524A** (220) 28/01/2019  
(442) 30/09/2020  
(732) **Bakije, pokopno društvo**

**Sagrdžije 4, 71000 Sarajevo, BA**

(740) Advokat dr Jovan Šarac  
(540)

## BAKIJE

(511)

19 Okviri grobova; grobnice; ploče za grobove; nadgrobni spomenici (nišani); umjetnički predmeti od kamena, betona i mermera; tabuti.;

45 Traženje nestalih osoba; pogrebne usluge; ukop mrtvacu; organizovanje religioznih sastanaka.

(210) **BAZ1921525A** (220) 28/01/2019  
(442) 30/09/2020  
(732) **Bakije, pokopno društvo**

**Sagrdžije 4, 71000 Sarajevo, BA**

(740) Advokat dr Jovan Šarac  
(540)

## JEDILERI

(511)

19 Okviri grobova; grobnice; ploče za grobove; nadgrobni spomenici (nišani); umjetnički predmeti od kamena, betona i mermera; tabuti. ;

45 Traženje nestalih osoba; pogrebne usluge; ukop mrtvacu; organizovanje religioznih sastanaka.

(210) **BAZ1921536A** (220) 29/01/2019  
(442) 30/09/2020  
(732) **Greenwell's d.o.o. Sarajevo**

**Maršala Tita 11, 71000 Sarajevo, BA**

(540)

## MODRO I ZELENO

(511)

9 Digitalni foto okviri; digitalni natpisi; ekrani [fotografija]; eksponirani filmovi; elektronske etikete za robu; elektronske interaktivne table; elektronske oglasne ploče; elektronske publikacije, koje se mogu preuzeti sa interneta; elektronski čitači knjiga; fotografije [uređaji za sušenje fotografija]; futrole za naočale; futrole za pametne telefone; kompjuterski programi, snimljeni; kompaktni diskovi [audio-video]; kompaktni diskovi [samo za čitanje]; mehanički natpisi; mjerne kašikice, za doziranje; navlake za pametne telefone; roboti za učenje; usb uređaji; videokasete.;

16 Ambalaža za boce kartonska ili papirnata; blokovi [notesi]; blokovi [papirnati proizvodi]; brošure; časopisi; časopisi [periodični]; etikete od papira ili kartona; fascikle [kancelarijski pribor]; kalendari; katalozi; knjige; knjižice; letci; muzičke čestitke; novine; omoti [papirnati proizvodi]; omotnice [papirnati proizvodi]; papirne vrećice; plakati, papirnati ili kartonski; prospekti; publikacije; slike; slike [štampane]; stripovi; sveske za pisanje i crtanje; zastavice od papira.;

38 Bežično emitovanje; prijenos čestitki putem interneta; prijenos digitalnih datoteka; prijenos elektronske pošte; prijenos poruka i slika uz pomoć računara; prijenos putem satelita; prijenos video sadržaja na zahtjev; pružanje usluga on-line foruma; radio komunikacija; slanje poruka; televizijski prijenos; usluge elektronskih oglasnih ploča [telekomunikacione usluge]; usluge glasovne pošte; usluge održavanja telekonferencija; usluge videokonferencija.

(210) **BAZ1921537A** (220) 31/01/2019

(442) 30/09/2020

(732) **Bausch Health Ireland Limited**

**3013 Lake Drive, Citywest Business Campus, Dublin 24, IE**

(740) Dragan Mićunović

(540)

**NORA**

(511)

5 Farmaceutski proizvodi, kardiološki lijekovi.

(210) **BAZ1921539A** (220) 31/01/2019

(442) 30/09/2020

(300)

(732) **Burek Ermina i Burek Mufid**

**Veliki Mudželeti 10, 71000 Sarajevo, BA**

(540)

**RM TUCANA KAHVA  
DIBEK**

(511)

30 Tucana kahva.

(210) **BAZ1921540A** (220) 01/02/2019

(442) 30/09/2020

(732) **D.D. "VISPAK" prehrambena industrija Visoko**

**Ozrakovići bb, 71300 Visoko, BA**

(740) KARABDIĆ KERIM

(540)

**VISPAK**

(531) 26.11,27.5

(511)

29 Meso, riba, perad; mesni ekstrakti; mlijeko i mliječni proizvodi; konzervirano voće i povrće; voćni želei, džemovi, kompoti, ušećereno voće; pripremljeni bademi i orasi; obrađeni kikiriki; supe i čorbe od mesa i povrća. ; 30

Kahva, proizvodi od kahve, čaj, kakao i proizvodi od kakaa; brašno i proizvodi od žitarica, hljeb, tjestenina, rezanci, špageti; čokolada, bomboni, kolači, keksi, slatkiši, vafli; slani štapići; kvasac; začini (mirodije); šećer, med, sirup od melase; kvasac, prašak za dizanje; gume za žvakanje (ne za medicinske potrebe); škrobni proizvodi za prehranu; slani proizvodi na bazi kukuruznog griza sa mješavinom mljevenog kikirikija. ;

31 Svježe voće i povrće; žive životinje.;

42 Usluge kontrole kvaliteta; naučna i industrijska istraživanja.;

43 Restorani za samoposluživanje.

(210) **BAZ1921541A** (220) 01/02/2019

(442) 30/09/2020

(732) **Bosnalijek, farmaceutska i hemijska industrija, dioničko društvo**

**Jukićeva 53, 71000 Sarajevo, BA**

(740) KARABDIĆ KERIM

(540)

**LENOCOR**

(511)

5 Farmaceutski proizvodi.

(210) **BAZ1921542A** (220) 04/02/2019

(442) 30/09/2020

(732) **"FORTITUDO" d.o.o. Travnik Tvornička bb, Travnik, BA**

(740) KARABDIĆ KERIM

(591) crna, crvena, žuta

(540)



(531) 25.1,26.4,27.5,29.1

(511)

25 Odjeća; muška i ženska konfekcijska odjeća; trikotažni odjevni predmeti, sportska odjeća.;

35 Oglašavanje i reklamiranje; vođenje komercijalnih poslova; komercijalna administracija; uredski poslovi.

- (210) **BAZ1921543A** (220) 05/02/2019  
 (442) 30/09/2020  
 (732) **“GATARIĆ” d.o.o. Derventa**  
**ul. Kninska bb, Derventa, BA**  
 (740) Nusmir Huskić  
 (591) plava, svijetlo plava, žuta, crvena, zelena,  
 svijetlo zelena, roza, crna, smeđa,  
 narandžasta, ljubičasta  
 (540)



- (531) 4.5,19.3,24.17,25.7,27.5,29.1  
 (511)  
 16 Materijali za modeliranje.

- (210) **BAZ1921544A** (220) 05/02/2019  
 (442) 30/09/2020  
 (732) **GÜNSAN ELEKTRİK MALZEMELERİ**  
**SANAYİ VE TİCARET ANONİM ŞİRKETİ**  
**Osmangazi Mah. Yildirim Beyazit Cad.**  
**No:29 Sancaktepe, İstanbul, TR**  
 (740) Advokatska firma “Sajić” o.d. Banja Luka  
 (591) bijela, siva, narandžasta  
 (540)



- (531) 27.5,29.1  
 (511)  
 9 Elektronske komponente; električne i elektronske komponente; elektronske komponente za mašine; poluprovodnici; integrisana kola; čipovi (integrisana kola); elektronski krugovi; diode; tranzistori [elektronika]; čistači magnetnih glava [uređaji]; elektronske brave; fotoćelije; uređaji na daljinsko upravljanje za otvaranje i zatvaranje vrata; optički senzori; mjerni aparati i instrumenti; uređaji za kontrolu električne energije; električne sklopke; električni prekidači; prekidači za rasvjetu; komutatori; pedale za kontrolu jačine zvuka; prekidači zvučnika; upravljači za žaluzine [električni]; regulatori jačine svjetlosti; modulatori svjetlosti; televizijske utičnice; aparati za prenos podataka; sigurnosne utičnice; utičnice, utikači i drugi kontakti [električni kontakti]; priključnice s više utičnica; prenosive utičnice; senzori pokreta; utičnice za tranzistore; antenske

utičnice; relejne utičnice; utični sistemi [električni]; zaštitni poklopci za električne utičnice; kutije za električne utičnice; utični električni konektori; utičnice za napajanje električnom energijom; uređaji za rezidualnu struju; strujni prekidači; strujni utikači; spojevi [električni]; kablovski spojevi za električne kablove; električne razvodne kutije; električne sklopke; osigurači; balasti za električnu rasvjetnu opremu; prigušivači za rasvjetne uređaje; elektronske predspojne naprave (prigušnice) u rasvjetne svrhe; pokretači [starteri] akumulatora; električni kablovi; električni otpornici; električni transformatori; električni adapteri; električni akumulatori; punjači baterija akumulatora; električna zvonca za vrata; baterije; električne baterije; solarne ploče; alarmi; sigurnosni alarmi; protuprovalni alarmi; aparati za mjerenje, nadzor i analizu potrošnje električne energije; automatski vremenski prekidači.

- (210) **BAZ1921545A** (220) 05/02/2019  
 (442) 30/09/2020  
 (732) **Mujkić Nermin**  
**Željeznička 8 b, Zenica, BA**  
 (540)

## MISTIK

- (511)  
 3 Nemedicinska kozmetika i toaletni preparati; parfemi, esencijalna ulja.;  
 14 Nakit, drago i poludrago kamenje.;  
 18 Koža i imitacije kože; prtljažne torbe i torbe za nošenje; kišobrani i suncobrani.;  
 26 Ukrasi za kosu.;  
 28 Igre i igračke.

- (210) **BAZ1921546A** (220) 06/02/2019  
 (442) 30/09/2020  
 (732) **D.D. “VISPAK” prehrambena industrija**  
**Visoko**  
**Ozrakovići bb, 71300 Visoko, BA**  
 (740) KARABDIĆ KERIM  
 (591) crvena, bijela, braon, zelena, crna, žuta

(540)



(531) 11.3,19.3,25.7,26.3,27.5,29.1

(511)

30 Kafa; nadomjesci kafe; instant kafa.;

35 Oglašavanje; vođenje komercijalnih poslova; komercijalna administracija; uredski poslovi.

(210) **BAZ1921547A** (220) 07/02/2019

(442) 30/09/2020

(732) **Edina Smailbegović**

**Smailbegovići 11, 71370 Breza, BA**

(591) crna, bijela, nijanse crvene, nijanse zlatne

(540)



(531) 1.15,9.9,26.11,27.3,27.5,29.1

(511)

14 Nakit od plemenitih metala; bižuterija; privjesci za ključeve; modni satovi; privjesci (kao nakit); kutije za nakit; poludrago kamenje; statue od plemenitih metala.;

25 Odjeća, obuća i pokrivala za glavu.;

41 Usluge kubova, noćnih klubova, kafića i diskoteka; usluge zabave za odrasle; TV zabava; kazališne predstave; plesne predstave; usluge kabarea; davanje informacija na području zabave; online publikacije; montaža radijskih i televizijskih programa; proizvodnja filma, montaža kinematografskih filmova; distribucija filmova, televizijskih programa i unaprijed snimljenih videosadržaja; iznajmljivanje zvučnih ili videozapisa; organizacija zabavnih događanja i priredbi uživo.

(210) **BAZ1921548A** (220) 07/02/2019

(442) 30/09/2020

(732) **Ibrahim Zendželić**

**Tekija 24, 71000 Sarajevo, BA**

(740) Amela Selmanagić

(591) bijela, zlatna

(540)



(531) 2.1,2.3,2.9,22.5,27.5,29.1

(511)

32 Pivo, mineralne i sodne vode i druga bezalkoholna pića; pića od voća i voćni sokovi; sirupi i drugi preparati za proizvodnju pića.;

33 Alkoholna pića (izuzev piva).;

41 Obrazovne usluge; pripremanje obuke; razonoda; sportske i kulturne aktivnosti.

(210) **BAZ1921549A** (220) 08/02/2019

(442) 30/09/2020

(732) **Blicnet d.o.o. Banja Luka**

**Majke Jugovića 25, 78000 Banja Luka, BA**

(591) crvena, plava

(540)



(531) 24.17,25.7,26.1,27.5,29.1

(511)

35 Reklamiranje, marketing i promocija.;

38 Telekomunikacije.

(210) **BAZ1921550A** (220) 11/02/2019  
 (442) 30/09/2020  
 (732) **Red Bull GmbH**

**Am Brunnen 1, 5330 Fuschl am See,  
 AT**

(740) PETOŠEVIĆ d.o.o.  
 (540)

## OŽIVLJAVA DUH I TIJELO

(511)

32 Pivo; mineralne vode; gazirane vode; bezalkoholna pića; voćni napici i voćni sokovi; sirupi za proizvodnju pića; preparati za proizvodnju pića; energetska pića.

(210) **BAZ1921551A** (220) 12/02/2019  
 (442) 30/09/2020  
 (300) 18020510

08/02/2019

EM

(732) **Industrija piva i sokova "Trebjesa"  
 d.o.o. Nikšić**

**Ul. Njegoševa br. 18, Nikšić, ME**

(740) DR DIANA PROTIĆ-TKALČIĆ &  
 PARTNERS D.O.O.

(540)



(531) 26.11,27.1,27.5

(511)

32 Pivo, stout pivo, lager pivo, porter pivo i ale pivo.

(210) **BAZ1921552A** (220) 12/02/2019  
 (442) 30/09/2020  
 (300)

(732) **SAVEZ "BRANIOCA BOSNAE -  
 ZELENE BERETKE" U FEDERACIJI  
 BOSNE I HERCEGOVINE**

**Obala Kulina bana 24/I, 71000 Sarajevo,  
 BA**

(740) Dragan Mićunović

(591) zelena, zlatna, crna

(540)



(531) 9.7,23.1,24.1,25.1,27.5,29.1

(511)

41 Usluge (obuhvaćene ovim razredom) u vezi osiguranja uslova za odgovarajuće zapošljavanja, prekvalifikaciju, dokvalifikaciju, školavanja porodica poginulih boraca, članova uže porodice umrlih vojnih invalida-boraca ratnih vojnih invalida i demobilisanih boraca; usluge (obuhvaćene ovim razredom) u svrhu promicanja svojih kulturnih, obrazovnih, umjetničkih, naučnih, socijalnih, humanih vrednota radi unapređenja opće sposobnosti članova saveza; priprema i organizovanje kurseva, seminara, predavanja i savjetovanja.;

45 Zaštita građana, a naročito zaštita boraca; usluge koje ne mogu biti svrstane u druge razrede, a koje pruža SAVEZ „BRANIOCA BOSNAE - ZELENE BERETKE svojim članovima, kao što su socijalna i pravna zaštita svojih članova, učešće i potpora u radu državnih institucija FBiH na dosljednom provođenju odredbi svih zakonskih i podzakonskih akata kojima se regulišu prava veterana rata, prvoboraca i branioaca.

(210) **BAZ1921554A** (220) 12/02/2019

(442) 30/09/2020

(732) **Raiffeisen BANK dd Bosna i Hercegovina**

**Zmaja od Bosne bb, Sarajevo, BA**

(591) žuta, crna

(540)



(531) 3.3,21.1,24.13,26.4,27.5,29.1.2,29.1

(511)

36 Osiguranje; finansijski poslovi; monetarni poslovi; poslovi sa nekretninama.

(210) **BAZ1921555A** (220) 12/02/2019

(442) 30/09/2020

(732) **KRISTAL - TRANSPORT d.o.o. Vitez Poslovni centar 96, 72250 Vitez, BA**

(540)



(531) 27.5

(511)

39 Cestovni prijevoz robe; usluge iznajmljivanja prijevoznih sredstava.

(210) **BAZ1921556A** (220) 12/02/2019

(442) 30/09/2020

(732) **Mars, Incorporated**

**6885 Elm Street, 22101-3883 McLean, VA, US**

(740) "ŽIVKO MIJATOVIĆ & PARTNERS" d.o.o. Sarajevo

(540)

**SNICKERS**

(511)

5 Vitamini, minerali i prehrambeni dodaci; proteinski dodaci prehrani; dodaci prehrani s bjelančevinama u

prahu; dijetetski i hranjivi dodaci; dodaci prehrani u obliku napitaka; hranjive pločice kao dodatak prehrani koje služe kao zamjenski obrok; mješavine u obliku praha za pripremu napitaka koji se upotrebljavaju kao dodatak prehrani. ;

29 Proteinsko mlijeko; surutka; mlijeko u prahu za prehrambene svrhe; bjelančevine za hranu, mlijeko i mliječne proizvode; jogurt; hranjive energetske pločice; prehrambeni dodaci za potrebe sportske prehrane; namazi na bazi orašastih plodova; kikiriki puter; hrana i prehrambene namirnice za nemedicinske svrhe i koje spadaju u ovu klasu, obogaćene vitaminima, bjelančevinama i mineralima; napici obogaćeni proteinima, koji spadaju u ovu klasu.;

30 Čokolada; konditroski proizvodi; visokoproteinske čokoladne pločice; proteinske pločice na bazi čokolade; pločice od žitarica na bazi čokolade; namazi na bazi čokolade; napici na bazi čokolade, žitarice; pripravci od žitarica; visokoproteinske pločice od žitarica; energetske pločice na bazi žitarica; hranjive pločice; grickalice u obliku pločica, grickalice na bazi žitarica, grickalice na bazi zobi, grickalice od suhog voća, grickalice na bazi kakaoa; mješavina za palačinke; hrana i prehrambene namirnice za nemedicinske svrhe i koje spadaju u ovu klasu, obogaćene vitaminima, bjelančevinama i mineralima.;

32 Hranjivi, energetski i sportski napici; napici obogaćeni proteinima, sportska pića koja sadrže elektrolite, koja spadaju u ovu klasu.

(210) **BAZ1921557A** (220) 12/02/2019

(442) 30/09/2020

(732) **Suport Marketing Centar**

**Dragiše Vasića 16, 78000 Banja Luka, BA**

(540)



(531) 26.4,27.5

(511)

16 Papir; Poster; Oglasni pano od papira ili kartona; Štampani materijal; Žigovi (pečati). ;

25 Odjeća; Obuća.;

41 Organizovanje sportskih takmičenja; Organizovanje i sprovođenje koncerata; Usluge razonode.

(210) **BAZ1921558A** (220) 12/02/2019  
 (442) 30/09/2020  
 (732) **Support Marketing Centar**  
**Dragiše Vasića 16, 78000 Banja Luka,**  
**BA**  
 (540)

## RUN AND MORE

(511)  
 16 Papir; Poster; Oglasni pano od papira ili kartona;  
 Štampani materijal; Žigovi (pečati).;  
 25 Odjeća; Obuća.;

41 Organizovanje sportskih takmičenja; Organizovanje i  
 sprovođenje koncerata; Usluge razonode.

(210) **BAZ1921559A** (220) 12/02/2019  
 (442) 30/09/2020  
 (732) **Support Marketing Centar**  
**Dragiše Vasića 16, 78000 Banja Luka,**  
**BA**  
 (540)



(531) 26.4,27.5

(511)  
 16 Papir; Poster; Oglasni pano od papira ili kartona;  
 Štampani materijal; Žigovi (pečati).;  
 25 Odjeća; Obuća.;

41 Organizovanje sportskih takmičenja; Organizovanje i  
 sprovođenje koncerata; Usluge razonode.

(210) **BAZ1921560A** (220) 12/02/2019  
 (442) 30/09/2020  
 (732) **Support Marketing Centar**  
**Dragiše Vasića 16, 78000 Banja Luka,**  
**BA**  
 (540)

## RUN AND MORE WEEKEND

(511)  
 16 Papir; Poster; Oglasni pano od papira ili kartona;  
 Štampani materijal; Žigovi (pečati).;  
 25 Odjeća; Obuća.;

41 Organizovanje sportskih takmičenja; Organizovanje i  
 sprovođenje koncerata; Usluge razonode.

(210) **BAZ1921561A** (220) 13/02/2019  
 (442) 30/09/2020  
 (732) **Rothmans of Pall Mall Limited**  
**Route de France 17, Boncourt, 2926,**  
**CH**  
 (740) "ŽIVKO MIJATOVIĆ & PARTNERS"  
 d.o.o. Sarajevo  
 (591) plava, siva, bijela, smeđa, oker  
 (540)



(531) 10.1,24.17 ,27.1,27.5,29.1

(511)  
 34 Cigarete; duhan, sirovi ili prerađeni; duhan za motanje;  
 duhan za lulu; proizvodi od duhana; nadomjesci duhana (ne  
 u medicinske svrhe); cigare; cigarilos; upaljači za cigarete;  
 upaljači za cigare; šibice; proizvodi za pušače; cigaretni  
 papir; tube za cigarete (filter otmnice); filteri za cigarete;  
 džepni uređaji za motanje cigareta; ručni uređaji za punjenje  
 filter otmnica duhanom; elektroničke cigarete; tekućine za  
 elektronske cigarete; duhanski proizvodi koji se griju.



- (210) **BAZ1921562A** (220) 13/02/2019  
 (442) 30/09/2020  
 (732) **A1 Telekom Austria Aktiengesellschaft  
 Lassallestrasse 9, A-1020 Wien, AT**  
 (740) PETOŠEVIĆ d.o.o.  
 (591) svijetlo plava, bijela  
 (540)



- (531) 26.4,27.5,27.7,29.1  
 (511)

38 Telekomunikacije; radio komunikacije; usluge telefona; komunikacije putem telefona, mobitela, računarskih terminala i elektroničkih mreža; slanje poruka; prijenos poruka i slika pomoću računara; elektronska pošta; usluge mobilne radio telefonije; usluge mobilne 2G, 3G, 4G i 5G telefonske i podatkovne komunikacije; prijenos digitalnih datoteka; prijenos poruka i slika, a naročito korištenje SMS i MMS usluga; pružanje telefonskih komunikacija putem računarskih mreža; pružanje pristupa komunikacijama nacionalnim, internacionalnim i globalnim računarskim mrežama; pružanje pristupa bazama podataka putem komunikacijske tehnologije; pružanje pristupa Internetu putem komunikacijske tehnologije, uključujući pružanje pristupa Internetu putem mobilnih radio mreža; iznajmljivanje telekomunikacijske opreme, iznajmljivanje ili pružanje pristupnog vremena bazama podataka, a naročito na Internetu; radio i televizijsko emitiranje; bežično emitiranje; emitiranje kablovske televizije; emitiranje radio i televizijskih programa putem globalnih računarskih mreža i mobilnih telefona i podatkovnih mreža; elektronički prijenos podataka, a naročito prijenos internet tehnologije bazirane u realnom vremenu i to audio i video sadržaja (streaming), slika i dokumenata putem globalnih računarskih mreža i mobilnih telefona i podatkovnih mreža; streaming audia, videa i podataka; prijenos videa-na-zahhtjev; usluge televizijskog i video prijenosa; pružanje telekomunikacijskih kanala za televizijsku kupovinu, teletgovinu, satelitski prijenos i televizijske programe; usluge telekonferencija i videokonferencija; usluge novinskih agencija; pružanje novosti i informacija putem telefona, televizijskih i globalnih komunikacijskih mreža; usluge informacija o telekomunikaciji; usluge elektroničke oglasne ploče (telekomunikacije); elektroničko reklamiranje.;

41 Organiziranje igara; obrazovanje, pružanje obuke i zabave, uključujući pružanje obrazovanja, obuke i zabave putem Interneta; sportske i kulturne aktivnosti; organiziranje i vođenje kolegija, koncerata, konferencija, kongresa, seminara i simpozijuma; usluge zabave; informacije i novosti o zabavi; izvedbe (prikazivanje uživo); radio zabava; televizijska zabava; iznajmljivanje filmova; produkcija glazbe, radio i televizijski programi i emisije; produkcija filma, osim oglašavanja filmova; distribucija filma; usluge kina; usluge studija za snimanje; izdavanje videokaseta; pružanje filmova i televizijskih programa, koji se ne mogu preuzimati, putem usluga video-na-zahhtjev; pružanje onlajn elektroničkih publikacija, muzike i videa, koji se ne mogu preuzimati; elektroničko izdavaštvo; objavljivanje elektronskih knjiga i časopisa onlajn.

- (210) **BAZ1921563A** (220) 13/02/2019  
 (442) 30/09/2020  
 (732) **A1 Telekom Austria Aktiengesellschaft  
 Lassallestrasse 9, A-1020 Wien, AT**  
 (740) PETOŠEVIĆ d.o.o.  
 (591) plava, crvena, bijela  
 (540)



- (531) 27.5,27.7,29.1  
 (511)

38 Telekomunikacije; radio komunikacije; usluge telefona; komunikacije putem telefona, mobitela, računarskih terminala i elektroničkih mreža; slanje poruka; prijenos poruka i slika pomoću računara; elektronska pošta; usluge mobilne radio telefonije; usluge mobilne 2G, 3G, 4G i 5G telefonske i podatkovne komunikacije; prijenos digitalnih datoteka; prijenos poruka i slika, a naročito korištenje SMS i MMS usluga; pružanje telefonskih komunikacija putem računarskih mreža; pružanje pristupa komunikacijama nacionalnim, internacionalnim i globalnim računarskim mrežama; pružanje pristupa bazama podataka putem komunikacijske tehnologije; pružanje pristupa Internetu putem komunikacijske tehnologije, uključujući pružanje pristupa Internetu putem mobilnih radio mreža; iznajmljivanje telekomunikacijske opreme, iznajmljivanje ili pružanje pristupnog vremena bazama podataka, a naročito na Internetu; radio i televizijsko emitiranje; bežično

emitiranje; emitiranje kablovske televizije; emitiranje radio i televizijskih programa putem globalnih računarskih mreža i mobilnih telefona i podatkovnih mreža; elektronički prijenos podataka, a naročito prijenos internet tehnologije bazirane u realnom vremenu i to audio i video sadržaja (streaming), slika i dokumenata putem globalnih računarskih mreža i mobilnih telefona i podatkovnih mreža; streaming audia, videa i podataka; prijenos videa-na-zahtjev; usluge televizijskog i video prijenosa; pružanje telekomunikacijskih kanala za televizijsku kupovinu, teletgovinu, satelitski prijenos i televizijske programe; usluge telekonferencija i videokonferencija; usluge novinskih agencija; pružanje novosti i informacija putem telefona, televizijskih i globalnih komunikacijskih mreža; usluge informacija o telekomunikaciji; usluge elektroničke oglasne ploče (telekomunikacije); elektroničko reklamiranje.;

41 Organiziranje igara; obrazovanje, pružanje obuke i zabave, uključujući pružanje obrazovanja, obuke i zabave putem Interneta; sportske i kulturne aktivnosti; organiziranje i vođenje kolegija, koncerata, konferencija, kongresa, seminara i simpozijuma; usluge zabave; informacije i novosti o zabavi; izvedbe (prikazivanje uživo); radio zabava; televizijska zabava; iznajmljivanje filmova; produkcija glazbe, radio i televizijski programi i emisije; produkcija filma, osim oglašavanja filmova; distribucija filma; usluge kina; usluge studija za snimanje; izdavanje videokaseta; pružanje filmova i televizijskih programa, koji se ne mogu preuzimati, putem usluga video-na-zahtjev; pružanje onlajn elektroničkih publikacija, muzike i videa, koji se ne mogu preuzimati; elektroničko izdavaštvo; objavljivanje elektronskih knjiga i časopisa onlajn.

(210) **BAZ1921564A** (220) 15/02/2019

(442) 30/09/2020

(732) **JOHNSON & JOHNSON (New Jersey corporation)**

**One Johnson & Johnson Plaza, New Brunswick, New Jersey, US**

(740) DR DIANA PROTIĆ-TKALČIĆ & PARTNERS D.O.O.

(540)

**ONE-PRESS**

(511)

5 Humani farmaceutski preparati za liječenje imunih i zapaljenskih bolesti i poremećaja koji se primjenjuju prethodno napunjenim brizgalicama.

(210) **BAZ1921565A** (220) 15/02/2019

(442) 30/09/2020

(732) **Mars, Inc.**

**6885 Elm Street, McLean VA22101, US**

(740) "ŽIVKO MIJATOVIĆ & PARTNERS" d.o.o. Sarajevo

(540)

**MARS**

(511)

5 Vitamini, minerali i prehrambeni dodaci; proteinski dodaci prehrani; dodaci prehrani s bjelanjčevinama u prahu; dijetetski i hranjivi dodaci; dodaci prehrani u obliku napitaka; hranjive pločice kao dodatak prehrani koje služe kao zamjenski obrok; mješavine u obliku praha za pripremu napitaka koji se upotrebljavaju kao dodatak prehrani. ;

29 Proteinsko mlijeko; surutka; mlijeko u prahu za prehrambene svrhe; bjelanjčevine za hranu, mlijeko i mliječne proizvode; jogurt; hranjive energetske pločice; prehrambeni dodaci za potrebe sportske prehrane; namazi na bazi orašastih plodova; kikiriki puter; hrana i prehrambene namirnice za nemedicinske svrhe i koje spadaju u ovu klasu, obogaćene vitaminima, bjelanjčevinama i mineralima; napici obogaćeni proteinima, koji spadaju u ovu klasu.;

30 Čokolada; konditroski proizvodi; visokoproteinske čokoladne pločice; proteinske pločice na bazi čokolade; pločice od žitarica na bazi čokolade; namazi na bazi čokolade; napici na bazi čokolade, žitarice; pripravnici od žitarica; visokoproteinske pločice od žitarica; energetske pločice na bazi žitarica; hranjive pločice; grickalice u obliku pločica, grickalice na bazi žitarica, grickalice na bazi zobi, grickalice od suhog voća, grickalice na bazi kakaoa; mješavina za palačinke; hrana i prehrambene namirnice za nemedicinske svrhe i koje spadaju u ovu klasu, obogaćene vitaminima, bjelanjčevinama i mineralima.;

32 Hranjivi, energetski i sportski napici; napici obogaćeni proteinima koj spadaju u ovu klasu.

(210) **BAZ1921566A** (220) 18/02/2019

(442) 30/09/2020

(732) **Allergan Holdings France,**

**SAS 12 place de la defense, 4 eme etage, 92400, Courbevoie, FR**

(740) "ŽIVKO MIJATOVIĆ & PARTNERS" d.o.o. Sarajevo

(540)

**JUVÉDERM**

(511)

5 Farmaceutski preparati za tretman glabelamih linija, bora na licu, asimetrija, nedostataka i različitih stanja ljudske kože; biološki dermalni implantad, naročito, viskosuplementna rješenja za popunjavanje bora, sve navedeno namijenjeno za prodaju i plasiranje isključivo licenciranim ljekarima, hirurzima ili zdravstvenim radnicima.

---

---

(210) **BAZ1921567A** (220) 18/02/2019

(442) 30/09/2020

(732) **PODRAVKA prehrambena industrija d.d.**

**Ante Starčevića 32, 48000 Koprivnica, HR**

(740) "INTELBIRO" d.o.o.

(540)

## ZOBELINO

(511)

30 Instant kaša; kaše na bazi mlijeka sa žitaricama (za prehranu); tople žitarice za doručak; žitarice za doručak koje sadrže vlakna; žitarice, kaša i krupice za doručak; žitarice pripremljene za prehranu ljudi.

---

---

(210) **BAZ1921568A** (220) 18/02/2019

(442) 30/09/2020

(732) **PODRAVKA prehrambena industrija d.d.**

**Ante Starčevića 32, 48000 Koprivnica, HR**

(740) "INTELBIRO" d.o.o.

(540)

## CORNELINO

(511)

30 Instant kaša; kaše na bazi mlijeka sa žitaricama (za prehranu); tople žitarice za doručak; žitarice za doručak koje sadrže vlakna; žitarice, kaša i krupice za doručak; žitarice pripremljene za prehranu ljudi.

---

---

(210) **BAZ1921569A** (220) 19/02/2019

(442) 30/09/2020

(732) **Bioverativ Therapeutics Inc.**

**225 Second Avenue, Waltham, Massachusetts 02451, US**

(740) DR DIANA PROTIĆ-TKALČIĆ & PARTNERS D.O.O.

(540)

## CIBEMTOR

(511)

5 Farmaceutski preparati za liječenje hladne aglutininske bolesti i hronične imune trombocitopenije.

---

---

(210) **BAZ1921570A** (220) 19/02/2019

(442) 30/09/2020

(732) **Fine Food d.o.o.**

**Lužansko polje bb, 71210 Ilidža, BA**

(740) DR DIANA PROTIĆ-TKALČIĆ & PARTNERS D.O.O.

(591) crna, bijela, crvena

(540)



(531) 2.9,11.1,27.5,29.1

(511)

30 Brašno, pšenično brašno, ječmeno brašno, krompirovo brašno, kukuruzno brašno, sojino brašno; oljuštena zrna žitarica za ljudsku prehranu, guljeni ječam, tucani ječam, griz; proizvodi od žitarica, loptice od kukuruznog brašna s vodom ili mlijekom, kukuruzne pahuljice, zobene pahuljice, pahuljice od sušenih žitarica, grickalice na bazi žitarica; hljeb, beskvasni hljeb, dvopek, hljebne mrvice, pecivo, fino sitno pecivo, pecivo brioshi; krekeri, sendviči, sendviči od sira (cheeseburger), tortilje, pizza; tjestenina za prehranu, makaroni, ravioli. rezanci, pripremljeni obroci od rezanaca, rezanci za supe; pite, uključujući pite od mesa, sira, povrća i voća; čokolada, piće od Čokolade, čokoladni musevi, kakao, pića na bazi kakaoa; konditorski proizvodi, proizvodi od tijesta, torte, slatkiši, kolači, tijesto za kolače, glazura za kolače, arome za kolače, prašak za kolače, jestivi ukrasi za kolače, vafel proizvodi, kolačići od badema, marcipan, suvi kolačići, medenjaci, praline, dezertni musevi, fondani, karamele, palačinke; sladoled, smrznuti jogurt (poslastičarski), smrznute kreme (poslastičarske), prašci za pripremu sladoleda, vezivni agensi za sladoled; med; mesni umaci, glutenski dodaci za kulinarske svrhe, kečap, umak od paradajza, kvasac za dizanje, sredstva za dizanje tijesta, fermenti za tijesto, marinade, pesto, slačica. ;

35 Maloprodaja, veleprodaja.;

43 Usluge okrepe (pružanje hrane i pića).

(210) **BAZ1921571A** (220) 19/02/2019  
 (442) 30/09/2020  
 (732) **Fine Food d.o.o.**

**Lužansko polje bb, 71210 Ilidža, BA**

(740) DR DIANA PROTIC-TKALČIĆ & PARTNERS D.O.O.

(591) crna, bijela, crvena  
 (540)



(531) 2.9,11.1,27.5,29.1

(511)

30 Brašno, pšenično brašno, ječmeno brašno, krompirovo brašno, kukuruzno brašno, sojino brašno; oljuštena zrna žitarica za ljudsku prehranu, guljeni ječam, tucani ječam, griz; proizvodi od žitarica, loptice od kukuruznog brašna s vodom ili mlijekom, kukuruzne pahuljice, zobene pahuljice, pahuljice od sušenih žitarica, grickalice na bazi žitarica; hljeb, beskvasni hljeb, dvopek, hljebne mrvice, pecivo, fino sitno pecivo, pecivo brioshi; krekeri, sendviči, sendviči od sira (cheeseburger), tortilje, pizza; tjestenina za prehranu, makaroni, ravioli. rezanci, pripremljeni obroci od rezanaca, rezanci za supe; pite, uključujući pite od mesa. sira, povrća i voća; čokolada, piće od Čokolade, čokoladni musevi, kakao, pića na bazi kakaoa; konditorski proizvodi, proizvodi od tijesta, torte, slatkiši, kolači, tijesto za kolače, glazura za kolače, arome za kolače, prašak za kolače, jestivi ukrasi za kolače, vafel proizvodi, kolačići od badema, marcipan, suvi kolačići, medenjaci, praline, dezertni musevi, fondani, karamele, palačinke; sladoled, smrznuti jogurt (poslastičarski), smrznute kreme (poslastičarske), prašci za pripremu sladoleda, vezivni agensi za sladoled; med; mesni umaci, glutenski dodaci za kulinarske svrhe, kečap, umak od paradajza, kvasac za dizanje, sredstva za dizanje tijesta, fermenti za tijesto, marinade, pesto, slačica. ;

35 Maloprodaja, veleprodaja.;

43 Usluge okrepe (pružanje hrane i pića).

(210) **BAZ1921572A** (220) 19/02/2019  
 (442) 30/09/2020  
 (732) **Fine Food d.o.o.**

**Lužansko polje bb, 71210 Ilidža, BA**

(740) DR DIANA PROTIC-TKALČIĆ & PARTNERS D.O.O.

(591) crna, bijela, crvena  
 (540)



(531) 5.3,5.13,26.4,27.5,29.1

(511)

30 Brašno, pšenično brašno, ječmeno brašno, krompirovo brašno, kukuruzno brašno, sojino brašno; oljuštena zrna žitarica za ljudsku prehranu, guljeni ječam, tucani ječam, griz; proizvodi od žitarica, loptice od kukuruznog brašna s vodom ili mlijekom, kukuruzne pahuljice, zobene pahuljice, pahuljice od sušenih žitarica, grickalice na bazi žitarica; hljeb, beskvasni hljeb, dvopek, hljebne mrvice, pecivo, fino sitno pecivo, pecivo brioshi; krekeri, sendviči, sendviči od sira (cheeseburger), tortilje, pizza; tjestenina za prehranu, makaroni, ravioli. rezanci, pripremljeni obroci od rezanaca, rezanci za supe; pite, uključujući pite od mesa. sira, povrća i voća; čokolada, piće od Čokolade, čokoladni musevi, kakao, pića na bazi kakaoa; konditorski proizvodi, proizvodi od tijesta, torte, slatkiši, kolači, tijesto za kolače, glazura za kolače, arome za kolače, prašak za kolače, jestivi ukrasi za kolače, vafel proizvodi, kolačići od badema, marcipan, suvi kolačići, medenjaci, praline, dezertni musevi, fondani, karamele, palačinke; sladoled, smrznuti jogurt (poslastičarski), smrznute kreme (poslastičarske), prašci za pripremu sladoleda, vezivni agensi za sladoled; med; mesni umaci, glutenski dodaci za kulinarske svrhe, kečap, umak od paradajza, kvasac za dizanje, sredstva za dizanje tijesta, fermenti za tijesto, marinade, pesto, slačica. ;

35 Maloprodaja, veleprodaja.;

43 Usluge okrepe (pružanje hrane i pića).

(210) **BAZ1921573A** (220) 19/02/2019

(442) 30/09/2020

(732) **Dejan Pušara****1. decembra broj 32 stan 23, 76300  
Bijeljina, BA**

(540)

**SANEBA**

(511)

10 Obuća, Sportska obuća, Skijaška obuća, Gimnastička obuća, Obuća za plažu, Klompe (drvena obuća), Obuća za fudbal, kopačke, Papuče, Papuče za kupanje, Sandale, Sandale za kupanje, Štitnici za pete cipela, Pete za obuću, Vrhovi za obuću, Cipele, Čizme, Čizme na vezice, Čizme za sport, Đonovi za obuću, Espadrile, Gumene cipele (kaloše), Gležnjače, Gležnjerice (čizme), Gornji dijelovi obuće, Gornji dio čizama [sare], Kožni rubovi za obuću, Kramponi za kopačke, Naprave protiv sklizanja obuće, Metalni dijelovi za obuću, Štikle, Unutrašnji đonovi.;

18 Koža, neobrađena ili poluobrađena, Štavljena koža, ne za čišćenje, Umjetna koža u metraži, Jareća koža, Karton-koža, Štavljena koža, Umjetna koža, Životinjska koža, Kože od stoke, Kožne etikete, Kožne uzice, Kožni kaiševi.;

25 Čizme za medicinske svrhe, Ortopedski ulošci, Ortopedska obuća, Ulošci za obuću, Ulošci za ravna stopala.

(210) **BAZ1921574A** (220) 19/02/2019

(442) 30/09/2020

(732) **PODRAVKA prehrambena industrija d.d.****Ante Starčevića 32, 48000 Koprivnica,  
HR**

(740) "INTELBIRO" d.o.o.

(540)

**ČAJNE VELIKIH  
MAJSTORA KUHINJE**

(511)

29 Meso i mesne prerađevine.

(210) **BAZ1921575A** (220) 20/02/2019

(442) 30/09/2020

(732) **POSLOVNI CENTAR MERCATOR d.d.****Dunajska cesta 107, 1000 Ljubljana, SI**

(740) "LINEA SERVICES" d.o.o. Sarajevo

(540)

**MALI ŠEF**

(511)

16 Papir i karton, koji nisu obuhvaćeni drugim razredima; tiskarski proizvodi; proizvodi za uvezivanje knjiga; fotografije; pribor za pisanje; ljepila za papirne proizvode ili za kućanstvo; slikarski pribor; kistovi; uredski pribor (osim namještaja); oprema za nastavu i obuku (osim aparata); plastični materijali za ambalažu (koji nisu obuhvaćeni drugim razredima); albumi; almanasi; knjižice; kalendari; muzičke čestitke; sveske; bilježnice; knjige; kuharice; blokovi za crtanje; krede; olovke; nalivpera; hemijske olovke.;

21 Pribor i posuđe za kućanstvo ili za kuhinju; stakleni proizvodi, porculan; kuhinjski pribor; kuhinjsko posuđe; šoljice; vrčevi; čaše; staklene posude; zdjelice (plitke posudice); tanjiri; kalupi za torte; čupovi; tave; kutije za suhe kolačiće; lopatice (kuhinjski pribor).;

35 Oglašavanje i poslovna djelatnost; usluge oglašavanja i propagande; posredovanje u području izvoza i uvoza; poslovno posredovanje za treća lica; vođenje komercijalne i poslovne administracije; uredski poslovi; računovodstvene i knjigovodstvene usluge i profesionalno poslovno savjetovanje; istraživanje tržišta i marketinške studije; izrade poslovnih studija, analiza i investicijskih studija; posredovanje u odabiru osoblja; tipkanje i fotokopiranje; iznajmljivanje uredskih strojeva i aparata; iznajmljivanje oglasnih ploča; organiziranje izložbi i izložbenih štandova; postavljanje klasičnih i elektroničkih plakata i banera te instalacija reklamnih razglasnih sistema; vješanje reklamnih zastava; usluge oglašavanja i marketinga putem blogova; organizacija nagradnih igara u promotivne svrhe; usluge marketinga i prodaje kuhinjskog pribora, hrane, pića, tekstilnih proizvoda, pregača, kuhinjskih krpa, odjeće, pokrivala za glavu, knjiga, časopisa, kalendara, CD-a, DVD-a, uključujući online prodaju; usluge marketinga i prodaje na ovom popisu navedenih usluga u klasama 38 i 41, uključujući online prodaju.;

38 Telekomunikacijske usluge; emitiranje televizijskih programa; emitiranje putem televizije, kablovske televizije i radija; komunikacija putem telegrama, putem računalnih terminala; elektronska pošta; prijenos telefaksom; slanje poruka; iznajmljivanje uređaja za prijenos i primanje poruka; usluge radioelektričnog pozivanja; slanje telegrama; usluge emitiranja i primanja teleksa; prijenos informacija o telekomunikacijama; usluge u području brzopjava; distribucija vijesti.;

41 Stručno osposobljavanje i razonoda, usluge zabavnog parka; organiziranje i provođenje kolokvija, konferencija, kongresa, seminara i simpozija; usluge auto-knjižnice; izdavanje knjiga; usluge sportskog kampiranja, usluge kockarnica; organizacija cirkusa i natjecanja; usluge diskoteke; odgojne informacije; obrazovni ispiti; pozajmljivanje knjiga; muzejske izložbe; usluge muzičke dvorane; organizacija zabava i sportskih događaja,

nastupa; planiranje zabava; upravljanje i organizacija igara na sreću; iznajmljivanje radio i televizijskih prijemnika, audio rekordera, projektora i filmova; iznajmljivanje sportske opreme; poučavanje; provođenje nastave; usluge zoološkog vrta; novinarske usluge; usluge novinskih izvjestitelja; organizacija takmičenja; organizacija takmičenja u kuhanju; produkcija televizijskih programa; produkcija televizijskih tematskih emisija; televizijski zabavni program; organiziranje i vođenje tečajeva, tečajeva i predavanja o prehrani; objavljivanje tekstova (osim oglašavanja); objavljivanje elektroničkih knjiga i časopisa na računalnoj mreži; izdavanje knjiga; objavljivanje kuharskih knjiga; pružanje igara na računalnoj mreži; pružanje on-line publikacija (koje se ne mogu preuzeti putem računalne mreže); usluge pisanja blogova.

(210) **BAZ1921576A** (220) 20/02/2019

(442) 30/09/2020

(732) **POSLOVNI CENTAR MERCATOR d.d.**  
**Dunajska cesta 107, 1000 Ljubljana, SI**

(740) "LINEA SERVICES" d.o.o. Sarajevo

(591) crvena, bijela, siva

(540)



(531) 11.1,27.3,27.5,29.1

(511)

16 Papir i karton, koji nisu obuhvaćeni drugim razredima; tiskarski proizvodi; proizvodi za uvezivanje knjiga; fotografije; pribor za pisanje; ljepljiva za papirne proizvode ili za kućanstvo; slikarski pribor; kistovi; uredski pribor (osim namještaja); oprema za nastavu i obuku (osim aparata); plastični materijali za ambalažu (koji nisu obuhvaćeni drugim razredima); albumi; almanasi; knjižice; kalendari; muzičke čestitke; sveske; bilježnice; knjige; kuharice; blokovi za crtanje; krede; olovke; nalivpera; hemijske olovke.;

21 Pribor i posuđe za kućanstvo ili za kuhinju; stakleni proizvodi, porculan; kuhinjski pribor; kuhinjsko posuđe; šoljice; vrčevi; čaše; staklene posude; zdjelice (plitke posudice); tanjiri; kalupi za torte; čupovi; tave; kutije za suhe kolačiće; lopatice (kuhinjski pribor).;

35 Oglašavanje i poslovna djelatnost; usluge oglašavanja i propagande; posredovanje u području izvoza i uvoza; poslovno posredovanje za treća lica; vođenje komercijalne i poslovne administracije; uredski poslovi; računovodstvene i knjigovodstvene usluge i profesionalno poslovno savjetovanje; istraživanje tržišta i marketinške studije; izrade poslovnih studija, analiza i investicijskih studija; posredovanje u odabiru osoblja; tipkanje i fotokopiranje; iznajmljivanje uredskih strojeva i aparata; iznajmljivanje oglasnih ploča; organiziranje izložbi i izložbenih štandova;

postavljanje klasičnih i elektroničkih plakata i banera te instalacija reklamnih razglasnih sistema; vješanje reklamnih zastava; usluge oglašavanja i marketinga putem blogova; organizacija nagradnih igara u promotivne svrhe; usluge marketinga i prodaje kuhinjskog pribora, hrane, pića, tekstilnih proizvoda, pregača, kuhinjskih krpa, odjeće, pokrivala za glavu, knjiga, časopisa, kalendara, CD-a, DVD-a, uključujući online prodaju; usluge marketinga i prodaje na ovom popisu navedenih usluga u klasama 38 i 41, uključujući online prodaju.;

38 Telekomunikacijske usluge; emitiranje televizijskih programa; emitiranje putem televizije, kablovske televizije i radija; komunikacija putem telegrama, putem računalnih terminala; elektronska pošta; prijenos telefaksom; slanje poruka; iznajmljivanje uređaja za prijenos i primanje poruka; usluge radioelektričnog pozivanja; slanje telegrama; usluge emitiranja i primanja teleksa; prijenos informacija o telekomunikacijama: usluge u području brzopisa; distribucija vijesti.;

41 Stručno osposobljavanje i razonoda, usluge zabavnog parka; organiziranje i provođenje kolokvija, konferencija, kongresa, seminara i simpozija; usluge auto-knjižnice; izdavanje knjiga; usluge sportskog kampiranja, usluge kockarnica; organizacija cirkusa i natjecanja; usluge diskoteke; odgojne informacije; obrazovni ispiti; pozajmljivanje knjiga; muzejske izložbe; usluge muzičke dvorane; organizacija zabava i sportskih događaja, nastupa; planiranje zabava; upravljanje i organizacija igara na sreću; iznajmljivanje radio i televizijskih prijemnika, audio rekordera, projektora i filmova; iznajmljivanje sportske opreme; poučavanje; provođenje nastave; usluge zoološkog vrta; novinarske usluge; usluge novinskih izvjestitelja; organizacija takmičenja; organizacija takmičenja u kuhanju; produkcija televizijskih programa; produkcija televizijskih tematskih emisija; televizijski zabavni program; organiziranje i vođenje tečajeva, tečajeva i predavanja o prehrani; objavljivanje tekstova (osim oglašavanja); objavljivanje elektroničkih knjiga i časopisa na računalnoj mreži; izdavanje knjiga; objavljivanje kuharskih knjiga; pružanje igara na računalnoj mreži; pružanje on-line publikacija (koje se ne mogu preuzeti putem računalne mreže); usluge pisanja blogova.

(210) **BAZ1921577A** (220) 20/02/2019

(442) 30/09/2020

(732) **POSLOVNI CENTAR MERCATOR d.d.****Dunajska cesta 107, 1000 Ljubljana, SI**

(740) "LINEA SERVICES" d.o.o. Sarajevo

(540)



(531) 11.1,27.3,27.5

(511)

16 Papir i karton, koji nisu obuhvaćeni drugim razredima; tiskarski proizvodi; proizvodi za uvezivanje knjiga; fotografije; pribor za pisanje; ljepila za papirnate proizvode ili za kućanstvo; slikarski pribor; kistovi; uredski pribor (osim namještaja); oprema za nastavu i obuku (osim aparata); plastični materijali za ambalažu (koji nisu obuhvaćeni drugim razredima); albumi; almanasi; knjižice; kalendari; muzičke čestitke; sveske; bilježnice; knjige; kuharice; blokovi za crtanje; krede; olovke; nalivpera; hemijske olovke.;

21 Pribor i posuđe za kućanstvo ili za kuhinju; stakleni proizvodi, porculan; kuhinjski pribor; kuhinjsko posuđe; šoljice; vrčevi; čaše; staklene posude; zdjelice (plittke posudice); tanjiri; kalupi za torte; čupovi; tave; kutije za suhe kolačiće; lopatice (kuhinjski pribor).;

35 Oglašavanje i poslovna djelatnost; usluge oglašavanja i propagande; posredovanje u području izvoza i uvoza; poslovno posredovanje za treća lica; vođenje komercijalne i poslovne administracije; uredski poslovi; računovodstvene i knjigovodstvene usluge i profesionalno poslovno savjetovanje; istraživanje tržišta i marketinške studije; izrade poslovnih studija, analiza i investicijskih studija; posredovanje u odabiru osoblja; tipkanje i fotokopiranje; iznajmljivanje uredskih strojeva i aparata; iznajmljivanje oglasnih ploča; organiziranje izložbi i izložbenih štandova; postavljanje klasičnih i elektroničkih plakata i banera te instalacija reklamnih razglasnih sistema; vješanje reklamnih zastava; usluge oglašavanja i marketinga putem blogova; organizacija nagradnih igara u promotivne svrhe; usluge marketinga i prodaje kuhinjskog pribora, hrane, pića, tekstilnih proizvoda, pregača, kuhinjskih krpa, odjeće, pokrivala za glavu, knjiga, časopisa, kalendara, CD-a, DVD-a, uključujući online prodaju; usluge marketinga i prodaje na ovom popisu navedenih usluga u klasama 38 i 41, uključujući online prodaju.;

38 Telekomunikacijske usluge; emitiranje televizijskih programa; emitiranje putem televizije, kablovske televizije i radija; komunikacija putem telegrama, putem računalnih terminala; elektronska pošta; prijenos telefaksom; slanje poruka; iznajmljivanje uređaja za prijenos i primanje poruka; usluge radioelektričnog pozivanja; slanje telegrama; usluge emitiranja i primanja teleksa; prijenos informacija o telekomunikacijama; usluge u području brzogovora; distribucija vijesti.;

41 Stručno osposobljavanje i razonoda, usluge zabavnog parka; organiziranje i provođenje kolokvija, konferencija,

kongresa, seminara i simpozija; usluge auto-knjižnice; izdavanje knjiga; usluge sportskog kampiranja, usluge kockarnica; organizacija cirkusa i natjecanja; usluge diskoteke; odgojne informacije; obrazovni ispiti; pozajmljivanje knjiga; muzejske izložbe; usluge muzičke dvorane; organizacija zabava i sportskih događaja, nastupa; planiranje zabava; upravljanje i organizacija igara na sreću; iznajmljivanje radio i televizijskih prijemnika, audio rekordera, projektor i filmova; iznajmljivanje sportske opreme; poučavanje; provođenje nastave; usluge zoološkog vrta; novinarske usluge; usluge novinskih izvjestitelja; organizacija takmičenja; organizacija takmičenja u kuhanju; produkcija televizijskih programa; produkcija televizijskih tematskih emisija; televizijski zabavni program; organiziranje i vođenje tečajeva, tečajeva i predavanja o prehrani; objavljivanje tekstova (osim oglašavanja); objavljivanje elektroničkih knjiga i časopisa na računalnoj mreži; izdavanje knjiga; objavljivanje kuharskih knjiga; pružanje igara na računalnoj mreži; pružanje on-line publikacija (koje se ne mogu preuzeti putem računalne mreže); usluge pisanja blogova.

(210) **BAZ1921578A** (220) 20/02/2019

(442) 30/09/2020

(732) **KAFETERIJA&LOVE&BRANDS DOO**  
**Studentski Trg 15, 6. sprat, 11000**  
**Beograd, RS**

(740) "MSA IP"

(591) crna, bijela, zelena

(540)



(531) 1.15,11.3,17.1,26.1,27.5,29.1

(511)

16 Kancelarijski materijal izuzev namještaja; notesi; rokovnici; bilježnice; papirni filteri za kafu.;

20 Barski stolovi; pulтови.;

21 Šoljice; čajnici; tacne; tanjiri; ručni mlinovi za kafu; podmetači za čaše, nepapirni i neplatneni; servisi za kafu (stolno posuđe); aparati za kuhanje i pripremu kafe, neelektrični; filteri za kafu, neelektrični.;

25 Odjeća; obuća; pokrivala za glavu.;

30 Kafa; arome za kafu; nepržena kafa; biljni preparati za upotrebu kao zamjena za kafu; pića na bazi kafe; pića na bazi kaka; pića na bazi čokolade; zamjena za kafu; kapučino; pića od kafe sa mlijekom.;

32 Voćni sokovi; limunade; sokovi od povrća; bezalkoholna pića.;

40 Prženje i obrada kafe.;

41 Organizacija i realizacija zabavnih, sportskih i kulturnih aktivnosti; organizacija zabavnih aktivnosti za djecu.;

43 Usluge obezbjeđivanja hrane i pića; iznajmljivanje privremenog smještaja.;

44 Usluge frizera i salona ljepote; usluge berbernica.

(210) **BAZ1921579A** (220) 20/02/2019  
 (442) 30/09/2020  
 (732) **KAFETERIJA&LOVE&BRANDS DOO**  
**Studentski Trg 15, 6. sprat, 11000**  
**Beograd, RS**  
 (740) "MSA IP"  
 (591) crna, bijela, zelena  
 (540)



(531) 1.15,11.3,17.1,26.1,27.5,28.5,29.1

(511)

16 Kancelarijski materijal izuzev namještaja; notesi; rokovnici; bilježnice; papirni filteri za kafu.;

20 Barski stolovi; pultovi.;

21 Šoljice; čajnici; tacne; tanjiri; ručni mlinovi za kafu; podmetači za čaše, nepapirni i neplatneni; servisi za kafu (stolno posuđe); aparati za kuhanje i pripremu kafe, neelektrični; filteri za kafu, neelektrični.;

25 Odjeća; obuća; pokrivala za glavu.;

30 Kafa; arome za kafu; nepržena kafa; biljni preparati za upotrebu kao zamjena za kafu; pića na bazi kafe; pića na bazi kaka; pića na bazi čokolade; zamjena za kafu; kapučino; pića od kafe sa mlijekom.;

32 Voćni sokovi; limunade; sokovi od povrća; bezalkoholna pića.;

40 Prženje i obrada kafe.;

41 Organizacija i realizacija zabavnih, sportskih i kulturnih aktivnosti; organizacija zabavnih aktivnosti za djecu.;

43 Usluge obezbjeđivanja hrane i pića; iznajmljivanje privremenog smještaja.;

44 Usluge frizera i salona ljepote; usluge berbernica.

(210) **BAZ1921580A** (220) 20/02/2019  
 (442) 30/09/2020  
 (732) **Galičić Orhan**  
**Gornji Kromolj br. 9, Sarajevo, BA**  
 (540)

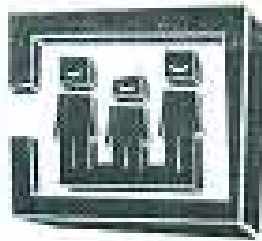

(531) 2.7,26.4,27.3,27.5

(511)

32 Aperitivi, bezalkoholni; bezalkoholna pića; bezalkoholna pića sa okusom kafe; bezalkoholna pića sa okusom čaja; bezalkoholna voćna pića; bezalkoholni voćni ekstrakti; ekstrakti hmjelja za proizvodnju piva; energetska pića; gazirana voda; izotonični napici; jabučni sok, bezalkoholni; ječmeno vino (pivo); kokteli, bezalkoholni; kokteli na bazi piva; koncentracije za pripremu pića; kvass (bezalkoholni napitak); limunade; mineralne vode; mošt; mošt od grožđa, nefermentirani; mošt od slada; napici za sportiste obogaćeni proteinima; pivo; pivo od đumbira; pivo od slada; pivski mošt; prašci za gazirana pića; preparati za pripremu napitaka; proizvodi za pripremanje gazirane vode; šerbeti (napici); sirup za limunadu; sirupi za napitke; smutis (kašasti napici od voća i povrća); soda voda; soda-voda; stone vode; voćni nektar, bezalkoholni; voćni sokovi; vode (napici). ;

33 Alkoholna pića izuzev piva; alkoholna pića koja sadrže voće; alkoholne esencije; alkoholni ekstrakti; aperitivi; bitteri – alkoholna pića aromatizirana biljnim esencijama; brendi (rakija); destilirana pića; digestivi (žestoka alkoholna pića i likeri); džin; jabukovača; kokteli; kruškovača; likeri; medovina (piće od vode i meda); rum. ;

43 Bifei (snek barovi); hoteli; iznajmljivanje privremenog smještaja; iznajmljivanje prostorija za sastanke; kafeterije; kafići; moteli; restorani sa samoposluživanjem; restoranske usluge; rezervacije hotela; rezervacije pansiona.



---

---

(210) **BAZ1921581A** (220) 21/02/2019

(442) 30/09/2020

(732) **BELUPO Ijepakovi i kozmetika, d.d.**  
**Danica 5, 48000 Koprivnica, HR**

(740) "INTELBIRO" d.o.o.

(540)

## LACIDEM

(511)

5 Farmaceutski proizvodi.

---

---

(210) **BAZ1921582A** (220) 21/02/2019

(442) 30/09/2020

(732) **FERRARI S.P.A.**

**Via Emilia Est, 1163, Modena, IT**

(740) "INTELBIRO" d.o.o.

(540)

## PUROSANGUE

(511)

9 Dioptrijske naočale; sunčane naočale; naočale sa antirefleksivnim staklima; naočale za sport; naočale za plivanje; futrole za dioptrijske i sunčane naočale; stakla za dioptrijske i sunčane naočale; okviri za dioptrijske i sunčane naočale; lančići za dioptrijske i sunčane naočale; uzice za dioptrijske i sunčane naočale; kontaktna sočiva; povećala (optika); kutije prilagođene za kontaktna sočiva; 3D naočale; pametne naočale; kutije za dvoglede; snimljeni programi za ručne igre sa ekranima sa tečnim kristalom; softver za elektronske igre za ručne elektronske uređaje; softver za elektronske igre za mobilne telefone; softver za kompjuterske igre; snimljeni programi za elektronske igre; kertridži sa igricama za upotrebu na aparatima za elektronske igre; kertridži za kompjuterske igre; kertridži za video igre; diskovi za elektronske igre; diskovi za video igre; kasete za kompjuterske igre; kasete za video igre; džojstici za upotrebu sa kompjuterima, osim za video igre; punjači džojstika; memorijske kartice za mašine za video igre; miš za mašine za video igre; simulatori za upravljanje i kontrolu vozila; simulatori za sportski trening; volani za kompjuter; slušalica za spajanje na ručne igre; torbe i kutije prilagođene ili oblikovane za kompjutere; torbe prilagođene za laptove; futrole za laptove; telekomunikacijski aparati u obliku nakita; elektronski numerički displeji; ručni elektronski rječnici; sportske pištaljke; roboti za nastavu; zaštitne navlake i futrole za tablete; postolja za miš; mobilni telefoni; futrole za mobilne telefone; postolja za mobilne telefone; grafika za mobilne telefone koja se može preuzeti; torbe ili futrole prilagođene ili oblikovane za mobilne telefone; trake za mobilne telefone; punjači za mobilne telefone; punjači za mobilne telefone za korištenje u vozilima; pametni telefoni; omoti za pametne telefone; držači za pametne telefone; torbe i futrole prilagođene ili oblikovane za pametne telefone; trake za pametne telefone; punjači za pametne telefone; punjači za pametne telefone za korištenje u vozilima; pametni satovi; nosivi digitalni elektronski uređaji koji funkcioniraju kao senzori, koriste se za snimanje,

čuvanje, slanje i primanje teksta, podataka, audio snimaka, slika i video fajlova putem komunikacione mreže, uključujući uređaje koji komuniciraju sa pametnim telefonima, kompjuterima, perifernim uređajima za kompjutere, ličnim digitalnim asistentima, uređajima za snimanje i reprodukciju zvuka i internet stranicama; kompjuterski softver i elektronski uređaji povezani s tim, naročito za praćenje, obradu, prikazivanje, čuvanje i prenošenje podataka o fizičkoj aktivnosti korisnika, pridržavanju programima zdravlja i fitnesa, geolokaciji, pravcu, udaljenosti, visini, brzini, broju pređenih koraka, nivou aktivnosti, potrošenim kalorijama, navigacionih informacija, informacija o vremenu i biometrijskih podataka; te kompjuterski softver za pristup i pretraživanje baza podataka vezanih za bilo šta od prethodno navedenog; punjači baterija za pametne satove; punjači baterija za pametne satove za korištenje u automobilu; miš [kompjuterski periferni uređaj]; nasloni za ručne zglobove za korištenje sa računarima; laptopi; kompjuterske softverske platforme, snimljene ili koje se mogu preuzeti; nosivi video monitori; lični digitalni asistenti [PDA]; zaštitne kacige; zaštitna odijela otporna na vatru za trke automobilima; štitić za lice za zaštitu od nesreća, zračenja i vatre; rukavice za zaštitu od nesreća; fantomke za zaštitu od nesreća, zračenja i vatre; cipele za zaštitu od nesreća, zračenja i vatre; čizme za zaštitu od nesreća, zračenja i vatre; zaštitni uređaji za ličnu zaštitu od nesreća; odjeća za zaštitu od nesreća, zračenja i vatre; odjeća za zaštitu od vatre; CD ROM-ovi sa automobilskim trkama i istorijatom proizvođača automobila; DVD-i sa automobilskim trkama i istorijatom proizvođača automobila; CD ROM-ovi sa autima i automobilima visokih performansi; DVD-i sa autima i automobilima visokih performansi; fajlovi sa slikama koji se mogu preuzeti; video fajlovi koji se mogu preuzeti; elektronska izdanja, koja se mogu preuzeti; uređaji za provjeru brzine za vozila; električno ožičenje za automobile; stražnje kamere za vozila, uređaj za upravljanje, automatsko, za vozila; automatski pokazivači niskog pritiska u gumama vozila; regulatori napona za vozila; pokazivači kilometraže u vozilima; handsfree oprema za mobilne telefone; električne brave za vozila; elektronski ključevi za automobile; kontrolne jedinice za centralne sisteme zaključavanja za vozila; navigacijski uređaji za vozila [putna računala]; akumulatori, električni, za vozila; zapisivači prijeđenih kilometara za vozila; radioaparati za automobile; automobilski televizori; aparati za daljinsko upravljanje; kleme za motore; termostati za automobile; trokuti za signalizaciju vozila u kvaru; prekidači za deaktivaciju zračnih jastuka za vozila; magneti; dekorativni magneti; posebno prilagođene vrpce za mobilne telefone, MP3 čitače, kamere, video kamere, dioptrijske naočale, sunčane naočale, magnetske kartice; posebno izrađene futrole za fotografske aparate i instrumente; futrole namijenjene za čitače CD-a; futrole namijenjene za čitače DVD-a; futrole namijenjene za čitače MP3; snimljeni sadržaj; elektronske baze podataka; audio snimci; video snimci; kartice sa integrisanim kolom [pametne kartice]; softver; kompjuterski operativni sistemi; uređaji iz područja informacijske tehnologije i audiovizualnim uređajima; komunikacijska oprema; oprema za kompjutersko umrežavanje i prenos podataka; oprema za emitovanje; antene; memorijski uređaji; fotokopir uređaji; skeneri slika; štampači; oprema za obradu podataka i dodaci [električni i mehanički]; automati za izdavanje karata; elektronički terminali za plaćanje, uređaji za izdavanje i sortiranje novčanica; mehanizmi na kovanice; kompjuterska periferna oprema; kompjuterski hardver; kompjuterske komponente i dijelovi; audio/vizuelni i fotografski uređaji; audio uređaji i radio

prijemnici; uređaji za prikazivanje, televizijski prijemnici i uređaji za film i video; uređaji za snimanje i izradu slika; signalni kablovi za IT, AV i telekomunikacije; uređaji za magnetizaciju i demagnetizaciju; aparati, instrumenti i kablovi za električnu struju; aparati i instrumenti za akumuliranje i skladištenje električne energije; fotovoltne ćelije; električne i elektronske komponente; električni kablovi i žice; električna kola i sklopne ploče; optički uređaji, uređaji za pojačanje i korekciju slika; optička pojačala; laseri, ne za medicinsku primjenu; uređaji za sigurnost, osiguranje, zaštitu i signalizaciju; alarmi i oprema za upozoravanje; sistemi za kontrolu pristupa; oprema za ronjenje; uređaji za navigaciju, vođenje, praćenje, ciljanje i izradu mapa; nadzorni uređaji; senzori i detektori; instrumenti za mjerenje, brojanje, poravnavanje i kalibriranje; uređaj za zapisivanje i pohranu podataka; simulatori instrumenata; znanstveni, nautički, geodetski, fotografski, kinematografski i optički aparati i instrumenti kao i aparati i instrumenti za vaganje, mjerenje, signalizaciju, kontrolu (inspekciju), za pomoć (spašavanje) i za obuku; aparati i instrumenti za vođenje, distribuiranje, transformiranje, akumuliranje, podešavanje ili upravljanje električne struje; aparati za snimanje, prijenos ili reprodukciju zvuka ili slike; magnetski nosači podataka, diskovi za snimanje; kompaktni diskovi, DVD i drugi digitalni mediji za snimanje; mehanizmi za uređaje koji se pokreću uz prethodno ubacivanje kovanica; registarske blagajne, računari, oprema za obradu podataka i računala; računalni programi [softver]; uređaji za gašenje požara.;

12 Motorna vozila; automobili; trkački automobili; sportski automobili; strukturni elementi za automobile, trkačke automobile, sportske automobile, kopnena, vazdušna i vodena vozila; rezervni dijelovi i pribor za automobile, trkačke automobile, sportske automobile, kopnena, vazdušna i vodena vozila; električna vozila; hibridna vozila; motori, električni, za kopnena vozila; motori za kopnena vozila; sjedišta za vozila; presvlake sjedišta za vozila; cerade za vozila (modelovane); zaštitne navlake za upravljače vozila; zaštitne navlake za prtljažnik (dijelovi vozila); tapacirunzi za vozila; štitnici za sunce prilagođeni vozilima; nasloni za glavu za sjedišta u vozilima; nasloni za ruke za sjedišta u vozilima; nosači skija za automobile; upaljači za cigare za automobile; adhezivni gumeni flasteri za popravku unutrašnjih guma; oprema za popravku unutrašnje gume; krovni nosači prtljaga za automobile; signalni žmigavci za motorna vozila; jastuci za sjedišta u automobilu; pneumatske gume; kućišta za pneumatske gume; unutrašnje gume pneumatika; prilagođene spojnice za učvršćivanje elemenata automobila sa karoserijom automobila; navrtke za točkove automobila; prikolice (vozila); bicikli, dijelovi i oprema za bicikle, uključeni u klasu 12; dvotočkaši, dijelovi i pribor za iste, uključeni u klasu 12; tricikli, dijelovi i pribor za iste, uključeni u klasu 12; skandinavske visoke sanke na guranje; sigurnosni pojasevi za sjedišta u vozilima; sigurnosni kaiševi-zatezači za sjedište u vozilu; vazdušni jastuci (bezbjedonosni uređaji za automobile); uređaji koji sprečavaju klizanje auto-guma; sigurnosna sjedišta za djecu u vozilu; protivprovalni uređaji za vozila; kolica za djecu; navlake za kolica za djecu; nosiljke za djecu (dijelovi kolica); kolica za bebe; navlake za kolica za bebe; torbe prilagođene kolicima za djecu i bebe; ugrađeni dodaci- mufovi za noge na kolicima za djecu i bebe; padobrani; kolica sa dva točka; ski-liftovi; vozila za golf; trotineti (vozilo); teretna kolica i kolica za prtljag na ljudski pogon; sredstva za mobilni transport; vozila; uređaji za kretanje na kopnu, u vazduhu i na vodi.;

25 Jakne (odjeća); skijaške jakne; vjetrovke; ogrtači;

kaputi; mantili za zaštitu od prašine; kišni mantili; kardigani; puloveri; košulje; majice; polo-majice; sportske majice; bluze; duksevi; džemper; dresovi [odjeća]; sportski dresovi; hlače; šortsevi; bermude; farmerke; suknje; kombinézoni; odjeća za trčanje; odjeća za trening; atletske trenerke; kombinézoni za auto-trke, ne-zaštitni; odijela; haljine; trikoi; tregeri; manžetne za ručne zglobove (odjeća); kecelje (odjeća); kompleti (odjevni); odjeća za gimnastiku; grijači za noge; helanke (pantalone); šalovi; lente (odjeća); pojasevi-novčanici za nošenje oko struka (odjevni artikli); džepovi za odjeću; okovratnici (odjeća); steznici; konfekcijska odjeća; odjeća za kišu; vodootporna odjeća; odjeća za golf, osim rukavica; odjeća za motoriste; odjeća za skijanje; ski odijela; odjeća za snijeg; grijači za tijelo; grijači za koljena (odjeća); pletenina (odjeća); znojnice; kamašne, dokoljenice i nazuvice; trake za nazuvice; džepne maramice; odjeća za plažu; kostimi za kupanje; kape za kupanje; kostimi za plivanje; muške kupaće gaće; kratke hlačiće za kupanje; bikini; ogrtači za kupanje; donje rublje; slip gaćice (donje rublje); pidžame; kućni ogrtači; spavaćice; dječija odjeća; odjeća za bebe, kombinézoni za bebe; portikle za bebe, ne od papira; portikle za djecu i dojenčad od platna; portikle, ne od papira; jednodijelna odjelca za djecu; jednodijelna odjelca za bebe; kratki kombinézoni; oprema za novorođenče (odjeća); vreće za spavanje za bebe (odjeća za spavanje); mini vreće za spavanje za bebe, bez električnih grijača (odjeća za spavanje); mufovi za grijanje nogu, bez električnog grijača; sokne, čarape; dugačke čarape; ženske čarape; cipele; sportske cipele; cipele za gimnastičku salu; patike; papuče; natikače; sandale; čizme; sportska obuća; skijaške pancerice; čizme za nakon skijanja; torbe za pancerice; japanke; klompe; sandale za kupanje; papuče za kupanje; đonovi za obuću; gornji dijelovi obuće; metalni dodaci na obući; unutarnji potplati; vrhovi za obuću; potpetice za obuću; štikle; dodaci koji sprečavaju klizanje obuće; kožni obrubi za obuću; kaiševi za cipele; ulošci za cipele za ne-ortopedske namjene; zaštitne kapice za prste (dijelovi obuće); jezici ili trake za obuvanje cipela ili čizama; nazuvci; galoše (kaljače); odjevni predmeti koji se nose oko vrata; rupci (fulari), bandane (maramice); ešarpe (odjeća); kravate; rukavice (odjeća); rukavice za vožnju; skijaške rukavice; kaiševi (odjeća); mufovi (odjeća); rukavice bez prstiju; krzneni šalovi; kape (pokrivala za glavu); šeširi; šilteri; viziri (pokrivala za glavu); beretke; trake za glavu (odjeća); kapuljače (odjeća); kape za tuširanje; maske za spavanje; fantomke; potkape koje se nose ispod kacige (pokrivala za glavu); štitnici od sunca (pokrivala za glavu); štitnici za uši (odjeća); maske za zaštitu od hladnoće; odjeća, obuća; pokrivala za glavu.;

28 Uređaji za zabavu prilagođeni za korištenje sa eksternim ekranom ili monitorom; uređaji za igre prilagođeni za korištenje sa eksternim ekranom ili monitorom; aparati za video igre koji se koriste sa TV aparatima; mašine za video igre; konzole za igre za korišćenje sa TV uređajima; uređaji za igre; mašine za zabavu, automatske i one koje se stavljaju u pogon ubacivanjem kovanog novca; mašine za zabavu, osim onih prilagođenih za korištenje na TV uređajima i sa eksternim ekranom ili monitorom; uređaji džepnog formata za video igrice; video igrice džepnog formata; elektronske igrice džepnog formata; prijenosne igre i igračke sa ugrađenim telekomunikacijskim funkcijama; ručne video igrice; prijenosne elektronske igrice; prijenosne elektronske igračke; ručne jedinice za video igrice; samostalne mašine za video igre; oprema za kompjuterske igre; konzole za elektronske igre prilagođene za korištenje sa eksternim ekranom ili monitorom; upravljači za konzole sa igricama; džojstici za video igre; torbe, posebno prilagođene za ručne

aparate za video igre; torbe posebno prilagođene za konzole za video igre; igrače konzole; Igrače kontrolne ploče (gejm-padovi) za upotrebu sa igraćim konzolama;; ručne igrače konzole; ručne igrače konzole za video igre; konzole za video igre; konzole za video igre za upotrebu sa eksternim ekranom ili monitorom; zaštitne futrole posebno prilagođene za konzole za video igre za upotrebu sa eksternim ekranom ili monitorom; makete motornih vozila; makete automobila; makete trkačkih automobila; makete trkačkih motornih vozila; prototipi trkačkih automobila; igračka-replike automobila u punoj veličini; igračke replike vozila u punoj veličini; igračka-replike volana za upravljanje u punoj veličini; gumeni modeli sa prizorima auto-trka; figure vozača; figure posade u boksu; modeli igračkaka; igračke za konstrukciju vozila; kamioni igračke; igračke motorna vozila; igračke trkačke auto-staze; volani za upravljanje-igračke; vozila igračke koja se vuku; igračke kamioni sa vozilima; kart igračka sa pedalama za djecu; igračke na kojima djeca mogu da se voze; igračke-automobili sa pedalama ili sa pogonom na baterije na kojima djeca mogu da se voze; dječije igračke automobili sa pedalama ili sa pogonom na baterije; igračke motorna vozila, elektronska, reprodukcije originalnih modela na kojima djeca mogu da se voze; go-kart za djecu, verzija sa pedalama ili sa pogonom na baterije; tricikli za malu djecu (igračke); trkački boksovi (igračke); trkačke staze (igračke); igračke kamioni; igračke kamioni s prikolicama za transport motornih vozila; igračke vozila kojima se upravlja preko radio-signal; igračke autići kojima se upravlja preko radio-signal; benzinske pumpe igračke; igračke auto-garaže; igračke izložbeni auto saloni; igračke telefoni; plišane igračke; plišane igračke volani za upravljanje; medvjedići; igrače karte; igračke koje se pričvršćuju na automobilska sjedišta; tapacirane igračke za sigurnosne pojaseve u kolima; organizator za igračke za zadnja sjedišta; streetboard; štitnici za gležnjeve (sportski artikli); sportski zaštitni jastučići za gležnjeve; štitnici za gležnjeve za klizanje; sportski zaštitni jastučići za gležnjeve za klizanje; trotineti (igračke); štapići za lepeze i za zabavu (oprema za zabave i izvođenje pošalica); igračke štapići za lepeze i za zabavu u obliku zastava (oprema za zabave i izvođenje pošalica); vrpce igračke; kolica za torbe za golf; sportski artikli i oprema; oprema za lov i ribolov; peraje za plivanje; plutače za plivanje; pojasevi za plivanje; rukavice za plivanje; prsluci za plivanje; mišići za ruke za plivanje; zračni jastuci za plivanje za rekreativnu upotrebu; daske za plivanje; eksplozivne konfete za zabavu; ukrasne vrpce za zabave; ukrasi i dekoracije za igranke i zabave; papirni šeširi za zabave; ukrasi za vještačka božićna drvca; uređaji za sajmišta i igrališta; igre, igračke i artikli za igru; uređaji za video igre; gimnastički i sportski artikli; ukrasi za božićna drvca.

(210) **BAZ1921583A** (220) 25/02/2019

(442) 30/09/2020

(732) **B&K d.o.o. Sarajevo****Kranjčevićeva-Tepebašina 1, Sarajevo, BA**

(740) "STAM" d.o.o.

(540)

**MAISON COCO**

(511)

30 Brašno i proizvodi od žitarica, kruh, kolači, slastice; peciva.;

43 Usluge okrepe (hranjenje).

(210) **BAZ1921584A** (220) 25/02/2019

(442) 30/09/2020

(732) **B&K d.o.o. Sarajevo****Kranjčevićeva-Tepebašina 1, Sarajevo, BA**

(740) "STAM" d.o.o.

(540)

**ARTISAN OF BAKING**

(511)

30 Brašno i proizvodi od žitarica, kruh, kolači, slastice; peciva.;

43 Usluge okrepe (hranjenje).

(210) **BAZ1921585A** (220) 25/02/2019

(442) 30/09/2020

(732) **B&K d.o.o. Sarajevo****Kranjčevićeva-Tepebašina 1, Sarajevo, BA**

(740) "STAM" d.o.o.

(540)



(531) 3.7,7.3,27.5

(511)

30 Brašno i proizvodi od žitarica, kruh, kolači, slastice; peciva.;

43 Usluge okrepe (hranjenje).

(210) **BAZ1921586A** (220) 25/02/2019  
 (442) 30/09/2020  
 (732) **Exxon Mobil Corporation**  
**5959 Las Colinas Boulevard, Irving,  
 Texas 75039-2298, US**

(740) "INTELBIRO" d.o.o.  
 (540)

## UNIVIS

(511)

4 Industrijska ulja i masti, vosak; sredstva za podmazivanje (lubrikanti); proizvodi za upijanje, vlaženje i vezivanje prašine; goriva i rasvjetne tvari; svijeće i stijenjevi za rasvjetu; ulja za podmazivanje; hidraulična ulja.

(210) **BAZ1921587A** (220) 25/02/2019  
 (442) 30/09/2020  
 (732) **Exxon Mobil Corporation**  
**5959 Las Colinas Boulevard, Irving,  
 Texas 75039-2298, US**

(740) "INTELBIRO" d.o.o.  
 (540)

## VACUOLINE

(511)

4 Industrijska ulja i masti, vosak; sredstva za podmazivanje (lubrikanti); proizvodi za upijanje, vlaženje i vezivanje prašine; goriva i rasvjetne tvari; svijeće i stijenjevi za rasvjetu; ulja za podmazivanje; hidraulična ulja.

(210) **BAZ1921588A** (220) 25/02/2019  
 (442) 30/09/2020  
 (732) **Exxon Mobil Corporation**  
**5959 Las Colinas Boulevard, Irving,  
 Texas 75039-2298, US**

(740) "INTELBIRO" d.o.o.  
 (540)

## VACTRA

(511)

4 Industrijska ulja i masti, vosak; sredstva za podmazivanje (lubrikanti); proizvodi za upijanje, vlaženje i vezivanje prašine; goriva i rasvjetne tvari; svijeće i stijenjevi za rasvjetu; ulja za podmazivanje; hidraulična ulja.

(210) **BAZ1921589A** (220) 25/02/2019  
 (442) 30/09/2020  
 (732) **Exxon Mobil Corporation**  
**5959 Las Colinas Boulevard, Irving,  
 Texas 75039-2298, US**

(740) Exxon Mobil Corporation  
 (540)

## VELOCITE

(511)

4 Industrijska ulja i masti, vosak; sredstva za podmazivanje (lubrikanti); proizvodi za upijanje, vlaženje i vezivanje prašine; goriva i rasvjetne tvari; svijeće i stijenjevi za rasvjetu; ulja za podmazivanje; osovinska i hidraulična ulja.

(210) **BAZ1921590A** (220) 25/02/2019  
 (442) 30/09/2020  
 (732) **Exxon Mobil Corporation**  
**5959 Las Colinas Boulevard, Irving,  
 Texas 75039-2298, US**

(740) "INTELBIRO" d.o.o.  
 (540)

## WYROL

(511)

4 Industrijska ulja i masti, vosak; sredstva za podmazivanje (lubrikanti); proizvodi za upijanje, vlaženje i vezivanje prašine; goriva i rasvjetne tvari; svijeće i stijenjevi za rasvjetu; ulja za podmazivanje; ulja za valjanje; hidraulična ulja; ulja za ležajeve i zupčanike.

(210) **BAZ1921591A** (220) 25/02/2019  
 (442) 30/09/2020  
 (732) **Exxon Mobil Corporation**  
**5959 Las Colinas Boulevard, Irving,  
 Texas 75039-2298, US**

(740) "INTELBIRO" d.o.o.  
 (540)

## XHP

(511)

4 Industrijska ulja i masti, vosak; sredstva za podmazivanje (lubrikanti); proizvodi za upijanje, vlaženje i vezivanje prašine; goriva i rasvjetne tvari; svijeće i stijenjevi za rasvjetu; masti; motorna ulja; ulja za dizel.

---

---

(210) **BAZ1921592A** (220) 25/02/2019

(442) 30/09/2020

(732) **Exxon Mobil Corporation**

**5959 Las Colinas Boulevard, Irving,  
Texas 75039-2298, US**

(740) "INTELBIRO" d.o.o.

(540)

## DELVAC

(511)

1 Kemijski proizvodi za industriju, znanost, fotografsku djelatnost, kao i za poljoprivredu, hortikulturu i šumarstvo; sirova umjetna smola, sirova plastika; mješavine za gašenje i sprječavanje požara; preparati za kaljenje, zavarivanje i lemljenje; tvari za štavljenje životinjske kože i krzna; ljepila namjenjena za industrijsku upotrebu; kitovi i druga punila u obliku paste; kompost, prirodna gnojiva i umjetna gnojiva; biološki preparati za upotrebu u industriji i znanosti; transmisijske tekućine; rashladna sredstva/antifriz.;

4 Industrijska ulja i masti, vosak; sredstva za podmazivanje (lubrikanti); proizvodi za upijanje, vlaženje i vezivanje prašine; goriva i rasvjetne tvari; svijeće i stijenjevi za rasvjetu; motorna ulja; strojna ulja; mazivji; zupčanička ulja.

---

---

(210) **BAZ1921593A** (220) 25/02/2019

(442) 30/09/2020

(732) **Exxon Mobil Corporation**

**5959 Las Colinas Boulevard, Irving,  
Texas 75039-2298, US**

(740) "INTELBIRO" d.o.o.

(540)

## DELVAC 1

(511)

4 Industrijska ulja i masti, vosak; sredstva za podmazivanje (lubrikanti); proizvodi za upijanje, vlaženje i vezivanje prašine; goriva i rasvjetne tvari; svijeće i stijenjevi za rasvjetu; motorna ulja; strojna ulja; mazivji; zupčanička ulja.

---

---

(210) **BAZ1921594A** (220) 25/02/2019

(442) 30/09/2020

(732) **Exxon Mobil Corporation**

**5959 Las Colinas Boulevard, Irving,  
Texas 75039-2298, US**

(740) "INTELBIRO" d.o.o.

(540)

## DTE

(511)

4 Industrijska ulja i masti, vosak; sredstva za podmazivanje (lubrikanti); proizvodi za upijanje, vlaženje i vezivanje prašine; goriva i rasvjetne tvari; svijeće i stijenjevi za rasvjetu; ulja za podmazivanje; hidraulička ulja; ulja za turbine; cirkulirajuće ulje; ulja za kompresore.

---

---

(210) **BAZ1921595A** (220) 25/02/2019

(442) 30/09/2020

(732) **Exxon Mobil Corporation**

**5959 Las Colinas Boulevard, Irving,  
Texas 75039-2298, US**

(740) "INTELBIRO" d.o.o.

(540)

## ESP FORMULA

(511)

4 Industrijska ulja i masti, vosak; sredstva za podmazivanje (lubrikanti); proizvodi za upijanje, vlaženje i vezivanje prašine; goriva i rasvjetne tvari; svijeće i stijenjevi za rasvjetu; motorna ulja; strojna ulja.

---

---

(210) **BAZ1921596A** (220) 25/02/2019

(442) 30/09/2020

(732) **Exxon Mobil Corporation**

**5959 Las Colinas Boulevard, Irving,  
Texas 75039-2298, US**

(740) "INTELBIRO" d.o.o.

(540)

## GLYGOYLE

(511)

4 Industrijska ulja i masti, vosak; sredstva za podmazivanje (lubrikanti); proizvodi za upijanje, vlaženje i vezivanje prašine; goriva i rasvjetne tvari; svijeće i stijenjevi za rasvjetu; ulja za podmazivanje; ulja za zupčanike, ležaje i kompresore; maziva.

---

---

(210) **BAZ1921597A** (220) 25/02/2019

(442) 30/09/2020

(732) **Exxon Mobil Corporation**

**5959 Las Colinas Boulevard, Irving,  
Texas 75039-2298, US**

(740) "INTELBIRO" d.o.o.

(540)

## MOBIL

(511)

37 Izgradnja; popravci; usluge postavljanja; maloprodajne uslužne benzinske pumpe; usluge pranja automobila; usluge podmazivanja vozila.

---

---

(210) **BAZ1921598A** (220) 25/02/2019

(442) 30/09/2020

(732) **Exxon Mobil Corporation**

**5959 Las Colinas Boulevard, Irving,  
Texas 75039-2298, US**

(740) "INTELBIRO" d.o.o.

(540)

## MOBIL SERV

(511)

35 Oglašavanje; vođenje komercijalnih poslova; komercijalna administracija; uredski poslovi; usluge pružanja potrošačima informacija o proizvodima putem mrežnog alata za odabiranje u svrhu odabira maziva koja udovoljavaju specifikacijama potrošača.;

41 Obuka; stručno osposobljavanje; razonoda, sportske i kulturne djelatnosti; pružanje usluga obuke u području maziva.;

42 Znanstvene i tehnološke usluge i istraživanje i projektiranje u vezi s njima; usluge industrijskih analiza i istraživanja; dizajn i razvoj računala i računalnih programa; pregled uređaja; usluge analize nepravilnosti proizvoda; usluge ispitivanja, analize i vrednovanja performansi industrijskih, komercijalnih i brodskih maziva na bazi promjenjivih uvjeta, uključujući onečišćenje, radno okruženje i degradaciju maziva; pravljenje dijagrama zahtjeva u pogledu maziva za opremu industrijskih postrojenja, naime, analiza tekućih performansi te zahtjeva i preporuka u pogledu maziva, uključujući učestalost izmjene, servisne intervale i način primjene, sve u svrhu poboljšanja performansi maziva; tehnološko savjetovanje u području maziva, uključujući savjetovanje u oblasti skladištenja, rukovanja i upotrebe maziva, studije učinkovitosti industrijskih postrojenja u vezi s upotrebom maziva, inženjering i podršku u vezi s upotrebom i odabireom maziva te tehnološko savjetovanje u području pripreme i održavanja opreme vezano za maziva.

---

---

(210) **BAZ1921599A** (220) 25/02/2019

(442) 30/09/2020

(732) **Exxon Mobil Corporation**

**5959 Las Colinas Boulevard, Irving,  
Texas 75039-2298, US**

(740) "INTELBIRO" d.o.o.

(540)

## MOBILFLUID

(511)

1 Kemijski proizvodi za industriju, znanost, fotografsku djelatnost, kao i za poljoprivredu, hortikulturu i šumarstvo; sirova umjetna smola, sirova plastika; mješavine za gašenje i sprječavanje požara; preparati za kaljenje, zavarivanje i lemljenje; tvari za štavljenje životinjske kože i krzna; ljepila namjenjena za industrijsku upotrebu; kitovi i druga punila u obliku paste; kompost, prirodna gnojiva i umjetna gnojiva; biološki preparati za upotrebu u industriji i znanosti; hidrauličke tekućine; transmisijske tekućine.

---

---

(210) **BAZ1921600A** (220) 25/02/2019

(442) 30/09/2020

(732) **Exxon Mobil Corporation**

**5959 Las Colinas Boulevard, Irving,  
Texas 75039-2298, US**

(740) "INTELBIRO" d.o.o.

(540)

## MOBILGEAR

(511)

4 Industrijska ulja i masti, vosak; sredstva za podmazivanje (lubrikanti); proizvodi za upijanje, vlaženje i vezivanje prašine; goriva i rasvjetne tvari; svijeće i stijenjevi za rasvjetu; ulja za podmazivanje; zupčanička ulja; masti.

---

---

(210) **BAZ1921601A** (220) 25/02/2019

(442) 30/09/2020

(732) **Exxon Mobil Corporation**

**5959 Las Colinas Boulevard, Irving,  
Texas 75039-2298, US**

(740) "INTELBIRO" d.o.o.

(540)

## MOBILGREASE

(511)

4 Industrijska ulja i masti, vosak; sredstva za podmazivanje (lubrikanti); proizvodi za upijanje, vlaženje i vezivanje prašine; goriva i rasvjetne tvari; svijeće i stijenjevi za rasvjetu; masti.

---

---

(210) **BAZ1921602A** (220) 25/02/2019

(442) 30/09/2020

(732) **Exxon Mobil Corporation**

**5959 Las Colinas Boulevard, Irving,  
Texas 75039-2298, US**

(740) "INTELBIRO" d.o.o.

(540)

## MOBILTHERM

(511)

4 Industrijska ulja i masti, vosak; sredstva za podmazivanje (lubrikanti); proizvodi za upijanje, vlaženje i vezivanje prašine; goriva i rasvjetne tvari; svijeće i stijenjevi za rasvjetu; ulja za podmazivanje; ulja za prijenos topline.

---

---

(210) **BAZ1921603A** (220) 25/02/2019

(442) 30/09/2020

(732) **Exxon Mobil Corporation**

**5959 Las Colinas Boulevard, Irving,  
Texas 75039-2298, US**

(740) "INTELBIRO" d.o.o.

(540)

## MOBILTRANS

(511)

1 Kemijski proizvodi za industriju, znanost, fotografsku djelatnost, kao i za poljoprivredu, hortikulturu i šumarstvo; sirova umjetna smola, sirova plastika; mješavine za gašenje i sprječavanje požara; preparati za kaljenje, zavarivanje i lemljenje; tvari za štavljenje životinjske kože i krzna; ljepila namjenjena za industrijsku upotrebu; kitovi i druga punila u obliku paste; kompost, prirodna gnojiva i umjetna gnojiva; biološki preparati za upotrebu u industriji i znanost; pogonske tekućine; transmisijske tekućine.

---

---

(210) **BAZ1921604A** (220) 25/02/2019

(442) 30/09/2020

(732) **Exxon Mobil Corporation**

**5959 Las Colinas Boulevard, Irving,  
Texas 75039-2298, US**

(740) "INTELBIRO" d.o.o.

(540)

## MOBILUBE

(511)

4 Industrijska ulja i masti, vosak; sredstva za podmazivanje (lubrikanti); proizvodi za upijanje, vlaženje i vezivanje prašine; goriva i rasvjetne tvari; svijeće i stijenjevi za rasvjetu; maziva za zupčanike.

---

---

(210) **BAZ1921605A** (220) 25/02/2019

(442) 30/09/2020

(732) **Exxon Mobil Corporation**

**5959 Las Colinas Boulevard, Irving,  
Texas 75039-2298, US**

(740) Intelbiro d.o.o.

(540)

## MOBILUX

(511)

4 Industrijska ulja i masti, vosak; sredstva za podmazivanje (lubrikanti); proizvodi za upijanje, vlaženje i vezivanje prašine; goriva i rasvjetne tvari; svijeće i stijenjevi za rasvjetu; masti.

---

---

(210) **BAZ1921606A** (220) 25/02/2019

(442) 30/09/2020

(732) **Exxon Mobil Corporation**

**5959 Las Colinas Boulevard, Irving,  
Texas 75039-2298, US**

(740) Intelbiro d.o.o.

(540)

## NUTO

(511)

4 Industrijska ulja i masti, vosak; sredstva za podmazivanje (lubrikanti); proizvodi za upijanje, vlaženje i vezivanje prašine; goriva i rasvjetne tvari; svijeće i stijenjevi za rasvjetu; ulja za podmazivanje; hidraulična ulja.

---

---

(210) **BAZ1921607A** (220) 25/02/2019

(442) 30/09/2020

(732) **Exxon Mobil Corporation**

**5959 Las Colinas Boulevard, Irving,  
Texas 75039-2298, US**

(740) Intelbiro d.o.o.

(540)

## PEGASUS

(511)

4 Industrijska ulja i masti, vosak; sredstva za podmazivanje (lubrikanti); proizvodi za upijanje, vlaženje i vezivanje prašine; goriva i rasvjetne tvari; svijeće i stijenjevi za rasvjetu; strojna ulja.

---

---

(210) **BAZ1921608A** (220) 25/02/2019

(442) 30/09/2020

(732) **Exxon Mobil Corporation**

**5959 Las Colinas Boulevard, Irving,  
Texas 75039-2298, US**

(740) Intelbiro d.o.o.

(540)

## RARUS

(511)

4 Industrijska ulja i masti, vosak; sredstva za podmazivanje (lubrikanti); proizvodi za upijanje, vlaženje i vezivanje prašine; goriva i rasvjetne tvari; svijeće i stijenjevi za rasvjetu; ulja za podmazivanje.

(210) **BAZ1921609A** (220) 25/02/2019  
 (442) 30/09/2020  
 (732) **Exxon Mobil Corporation**  
**5959 Las Colinas Boulevard, Irving,  
 Texas 75039-2298, US**  
 (740) Intelbiro d.o.o.  
 (591) plava, crvena  
 (540)



(531) 27.3,27.5,29.1  
 (511)

4 Industrijska ulja i masti, vosak; sredstva za podmazivanje (lubrikanti); proizvodi za upijanje, vlaženje i vezivanje prašine; goriva i rasvjetne tvari; svijeće i stijenjevi za rasvjetu; motorna ulja; strojna ulja; ulja za podmazivanje; masti; maziva; goriva; motorna goriva, naročito benzinska i dizel goriva; komprimirani prirodni plin.;

37 Izgradnja; popravci; usluge postavljanja; maloprodajne uslužne benzinske pumpe; usluge pranja automobila; usluge podmazivanja vozila.

(210) **BAZ1921610A** (220) 25/02/2019  
 (442) 30/09/2020  
 (732) **Exxon Mobil Corporation**  
**5959 Las Colinas Boulevard, Irving,  
 Texas 75039-2298, US**  
 (740) "INTELBIRO" d.o.o.  
 (591) plava, crvena, crna, bijela  
 (540)



(531) 26.4,27.3,27.5,27.7,29.1  
 (511)

4 Industrijska ulja i masti, vosak; sredstva za podmazivanje (lubrikanti); proizvodi za upijanje, vlaženje i vezivanje prašine; goriva i rasvjetne tvari; svijeće i stijenjevi za rasvjetu; maziva; maziva ulja; masti; motorna ulja; maziva za zupčanike; sintetička strojna maziva.

(210) **BAZ1921611A** (220) 25/02/2019  
 (442) 30/09/2020  
 (732) **CJ Corporation**  
**12, Sowol-ro 2-gil, Jung-gu, Seoul, KR**  
 (740) "ŽIVKO MIJATOVIĆ & PARTNERS"  
 d.o.o. Sarajevo  
 (591) crna, plava, narandžasta, crvena  
 (540)



(531) 5.5,26.3,27.5,29.1  
 (511)

9 Fotografski aparati; naočale (optika); sunčane naočale; naočale; dvogledi za pozorište; naočale za sport; prsluci za spašavanje; punjači za baterije; USB kablovi; električni audio i vizuelni aparati i instrumenti; računalni hardver i periferni računalni uređaji; uređaji za očitavanje muzikeu digitalnom obliku; zvučnici; slušalice; futrole za mobilne telefone; softver za elektroničke igre; softver za igre virtualne realnosti; aplikacije za pametne telefone; računalni softver; kazete za videoigre; zaštitne rukavice; zaštitne kacige; zaštitne maske; akustične ploče; CDovi; DVDovi; videozapisi koji se mogu preuzeti; mediji za digitalno snimanje; medijski sadržaji koji se mogu preuzeti; animirani filmovi koji se mogu preuzeti; glazbene datoteke koje se mogu preuzimati; slikovne datoteke koje se mogu preuzimati; multimedijske datoteke koje se mogu preuzeti; kuponi koji se mogu preuzimati; animirani crtići; elektroničke publikacije koje se mogu preuzeti; programi za računalne igrice; strojevi i uređaji za kinematografiju; kodirane magnetske kartice; vage za mjerenje težine, osim za medicinske svrhe; telekomunikacijski strojevi i instrumenti; elektronički uređaji za sprečavanje krađe, osim za vozila: sistem kućnog kina; mjerni aparati i instrumenti; matematički instrumenti; senzori temperature zraka; komunikacijske slušalice; rendgen aparati, osim za medicinske svrhe; ukrasni magneti za hladnjake.



(210) **BAZ1921612A** (220) 25/02/2019  
 (442) 30/09/2020  
 (732) **CJ Corporation**  
**12, Sowol-ro 2-gil, Jung-gu, Seoul, KR**  
 (740) "ŽIVKO MIJATOVIĆ & PARTNERS"  
 d.o.o. Sarajevo  
 (591) crna, plava, narandžasta, crvena  
 (540)

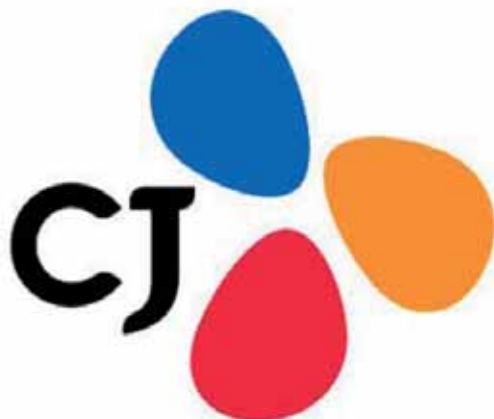

(531) 5.5,26.3,27.5,29.1

(511)

41 Usluge bioskopa; usluge bioskopa koje pričaju gledalištu posebne efekte kao što su vjetar, miris, prskanje vodene magle, vibraciju, dim, mjehuriće, laser ili bljesak; produkcija i distribucija radijskih i televizijskih programa; Pružanje filmova i televizijskih programa koji se ne mogu preuzimati putem usluge videa na zahtjev; bioskopske VR predstave (predstave virtualne stvarnosti); produkcija audio snimki; distribucija (izuzev transporta) audio snimaka; pružanje on-line glazbe, koja nije za preuzimanje; prikazivanje izvođenja priredbi uživo; prikazivanje muzičkih predstava; usluge impresarija, naime, organiziranje izvođenja predstava uživo u području filmova; usluge produkcije animiranih programa; zabava u obliku nastupa uživo, u formi predstava i koncerata; organiziranje i vođenje događaja kulturne prirode; organiziranje i vođenje kulturnih priredbi i nastupa; distribucija igranih filmova; zabavne usluge, naročito, planiranje i vođenje serije filmskih festivala; proizvodnja filmova; usluge filmskih studija; iznajmljivanje kino-filmova; štampanje i uređivanje štampanih proizvoda; usluge noćnih klubova; snimanje na videotrake; reporterske usluge; pružanje objekata i sadržaja za zabavu; usluge rezervacije ulaznica za filmske predstave; usluge rezervacije ulaznica za priredbe i druge zabavne priredbe; organizacija i vođenje izložbi u zabavne, kulturne ili obrazovne svrhe; pružanje informacija i podataka u vezi filmova, usluge igranja igara, usluge zabavnih i tematskih parkova, usluge fotografiranja; obrazovne usluge, naime pružanje treninga i osposobljavanja u području filmova, specijalnih efekata, tehnologije digitalnih slika, zabave; usluge organiziranja muzike za modne revije za zabavne svrhe; organiziranje modnih revija za zabavne svrhe; pružanje i vođenje objekata za zabavu; pružanje objekata za zabavu, naime, bioskopskih sala, aparata za arkadne igrice, sprava za zabavne parkove, mašina za igru koje se voze i oporemljene su specijalnim efektima;

pružanje sredstava i objekata za prikaz filmova, priredbi, predstava, muzičku i obrazovnu poduku; pružanje sportskih sadržaja; planiranje prijema (razonoda); podučavanje glume, pjevanja i plesa; predbilježbe i rezervacije karata za zabavna, sportska i kulturna događanja; usluge agencija za kupovinu ulaznica, naročito pribavljanje ulaznica za zabavna događanja za druge, u komercijalne svrhe.

(210) **BAZ1921613A** (220) 25/02/2019  
 (442) 30/09/2020  
 (732) **CJ Corporation**  
**12, Sowol-ro 2-gil, Jung-gu, Seoul, KR**  
 (740) "ŽIVKO MIJATOVIĆ & PARTNERS"  
 d.o.o. Sarajevo  
 (591) crna, plava, narandžasta, crvena  
 (540)



(531) 5.5,26.3,27.5,29.1

(511)

38 Usluge satelitskog prijenosa i emitiranja televizijskih programa; prijenos slika, audio i multimedijalnih sadržaja putem interneta; usluge emitovanja putem interneta; emitiranje programa za kupovinu putem telefona; emitiranje televizijskih programa pomoću televizijskih usluga videa na zahtjev i plaćanja po gledanju; emitiranje videosadržaja na zahtjev; emitiranje filmskih i televizijskih sadržaja preko mobilnih komunikacijskih mreža; usluge pretplate na televizijski prijenos; osiguravanje pristupa mobilnim Internet portalima; usluge prijenosa (streaminga) putem digitalnih medija; omogućavanje pristupa web stranicama s digitalnom glazbom na internetu; usluge videoprijenosa na zahtjev; usluga slanja elektronskih poruka za pružanje informacija o kupovini; usluge internet portala; prijenos vijesti; usluge prijenosa (streaminga) video zapisa; kablovski prijenos; emitiranje programa kablovske televizije; emitiranje televizijskih programa; prijenos multimedijalnog sadržaja putem komunikacionih mreža; prijenos digitalnih datoteka.

(210) **BAZ1921614A** (220) 26/02/2019

(442) 30/09/2020

(732) **Sven Dominković****Poljine 14B, Sarajevo, BA**

(591) svijetlo plava

(540)



(531) 1.15,2.9,26.11,27.3,27.5,29.1

(511)

16 Aparati i mašine za uvezivanje (kancelarijska oprema); Aparati za plastificiranje dokumenata za kancelarijsku upotrebu; Ambalaža za boce kartonska ili papirnata; Bakropisi; Bedževi sa imenom (kancelarijski pribor); Blokovi [notesi]; Blokovi [papirnati proizvodi]; Blokovi za crtanje; Brisači za table za pisanje; Brošure; Bušilice za papir [kancelarijski pribor]; Časopisi; Časopisi [periodični]; Češljevi za pravljenje imitacija mramora; Čestitke; Crteži; Držać za pečate; Držači sa mehanizmom za uvlačenje za kartice sa imenom [kancelarijski pribor]; Držači za krede; Držači za olovke; Fascikle [kancelarijski pribor]; Filter-papir; Filteri za kafu papirnati; Folije od papira ili plastike za održavanje vlage, za pakovanje hrane; Fotografure; Futrole [etuiji] za čekovne knjižice; Futrole za pasoš; Geografske karte; Građevinske makete; Grafičke slike; Gumice za brisanje; Kalendari; Kalupi za modeliranje gline [umjetnički materijal]; Kancelarijske mašine za pečaćenje; Kartice za najavu događaja [kancelarijski pribor]; Kartonski ili papirnati omoti za boce; Katalozi; Knjige; Letci; Novine; Obrasci, štampani; Olovke; Olovke s grafitnom minom [tehničke olovke]; Označivači stranica u knjizi; Plakati [poster]; Prospekti; Publikacije; Razglednice; Stripovi.;

35 Administrativna pomoć pri odgovaranju na pozive za tendere; Agencije za uvoz-izvoz; Agencije za zapošljavanje; Analize troškova; Istraživanja za poslove; Istraživanje javnog mnijenja; Istraživanje tržišta; Istraživanje za poslove; Iznajmljivanje bilborda [reklamnih panoa]; Iznajmljivanje prodajnih štandova; Iznajmljivanje reklamnih prostora; Izrada reklamnih filmova; Komercijalni savjeti i informacije potrošačima pri odabiru proizvoda i usluga; Komercijalno upravljanje u vezi licenciranja proizvoda i usluga za druge; Obavještenja o poslovima; Objavljivanje reklamnih tekstova; Oglašavanje i reklamiranje; Marketing; Oglašavanje plaćanjem po kliku; Omogućavanje on-line tržišta za kupce i prodavce roba i usluga; Optimizacija pretraživača u svrhu promocije prodaje; Organizovanje izložbi u komercijalne ili reklamne svrhe; Organizovanje trgovačkih sajmova u komercijalne ili reklamne svrhe; Pisanje marketinških tekstova; Plakatiranje [oglašavanje]; Podjela (distribucija)

uzoraka; Poslovno upravljanje za pružatelje usluga samostalnih djelatnosti; Predstavljanje/demonstracija proizvoda; Prezentacija robe putem komunikacionih medija, u maloprodajne svrhe; Pružanje poslovnih informacija putem vweb-stranice; Pružanje usluga tržišnih informacija; Savjetovane o vođenju poslova; Savjetovanje o organizaciji poslova. ;

41 Akademije [obrazovanje]; Informacije o obrazovanju; Intematske škole; Ispitivanje osposobljenosti korisnika za upravljanje dronovima; Džudo obuka; Agencije za prodaju ulaznica [zabava]; Filmska distribucija; Filmska produkcija, osim reklamnih filmova; Fotografisanje; Fotografске reportaže; Informacije o rekreaciji; Izdavanje knjiga; Dopisni kursevi/škole; Elektronsko izdavaštvo; Gimnastička obuka; Iznajmljivanje opreme za igre; Iznajmljivanje radio i televizijskih aparata; Iznajmljivanje audio opreme; Iznajmljivanje rasvjetnih uređaja za pozorišne scene i za televizijska studija; Iznajmljivanje ronilačke opreme; Iznajmljivanje scenografije; Iznajmljivanje sportske opreme, osim vozila; Iznajmljivanje sportskih terena; Iznajmljivanje umjetničkih djela; Iznajmljivanje videorekordera; Iznajmljivanje Videokamera; Izvođenje nastupa uživo; Kaligrafske usluge; Kulturne, edukativne ili zabavne usluge koje pružaju umetničke galerije; Mentorstvo; Montaža videotraka; Muzejske usluge [prezentacije, izložbe]; Muzička produkcija; Objavljivanje elektronskih knjiga i žurnala online; Objavljivanje tekstova, osim u reklamne svrhe; Obrazovna ispitivanja; Omogućavanje korištenja on-line muzike, koja nije za preuzimanje; Organizovanje i održavanje seminara; Organizovanje i održavanje kongresa; Organizovanje i vođenje koncerata; Organizovanje i vođenje radionica [obuka]; Organizovanje izbora ljepote; Organizovanje izložbi u kulturne ili obrazovne svrhe; Organizovanje modnih revija u zabavne svrhe; Organizovanje nastupa [usluge impresarija]; Organizovanje sportskih događaja; Organizovanje takmičenja [obrazovanje ili zabava]; Pisanje pjesama; Pisanje scenarija; Pisanje tekstova; Planiranje zabava [razonoda]; Podučavanje, nastava; Podučavanje [treniranje]; Ponuda prostora za rekreaciju; Ponuda prostora za sport; Pozorišna produkcija; Praktična obuka [demonstracija]; Predstavljanje raznovrsnih predstava; Prenos stručnih znanja [osposobljavanje]; Produkcija televizijskih i radio programa; Profesionalna orijentacija [savjetovanje o obrazovanju ili obuci]; Pružanje penjačkih izleta s vodičem; Pružanje usluga turističkih vodiča; Razonoda/zabava; Režiranje filmova, osim reklamnih filmova; Snimanje na videotrake; Titlovanje filmova; Tjelesni odgoj; Treniranje životinja; Tumačenje znakovnog jezika; Uređenje i vođenje ličnih obrazovnih foruma; Usluge biblioteka; Usluge filmskih studija; Usluge grafičke obrade, osim u reklamne svrhe; Usluge inženjera zvuka za događanja; Usluge izvještavanja o novostima/reporterske usluge; Usluge kampova za ljetovanje [razonoda]; Usluge komponovanja muzike; Usluge ličnih trenera [fitnes treneri]; Usluge montaže videozapisa za događanja; Usluge online igara na računarskoj mreži; Usluge orkestra; Usluge pisanja scenarija, osim za reklamne svrhe; Usluge prekvalifikacije; Usluge prevođenja; Usluge prevodioca; Usluge sportskih kampova; Usluge studija za snimanje; Usluge tehničara rasvjete za događanja; Usluge treninga putem simulatora; Usluge zabavljača; Usluge zdravstvenih klubova [centri za zdravlje i fitnes]; Usluge zooških vrtova; Vjeronauka; Vođenje fitnes časova; Vrtići/obdaništa; Zabavni parkovi.

- (210) **BAZ1921615A** (220) 27/02/2019  
 (442) 30/09/2020  
 (732) **CJ Corporation**  
**12, Sowol-ro 2-gil, Jung-gu, Seoul, KR**  
 (740) "ŽIVKO MIJATOVIĆ & PARTNERS"  
 d.o.o. Sarajevo  
 (591) crna, plava, narandžasta, crvena  
 (540)

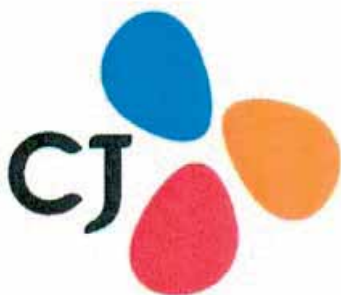

(531) 5.5,26.3,27.5,29.1

(511)

35 Snabdijevanje raznim robama i uslugama za osobnu uporabu i kućanstvo; pružanje maloprodajnih usluga u robnim kućama; samoposluge; maloprodajne usluge trgovina mješovitom robom; grupiranje za račun trećih osoba, raznih proizvoda (ne uključuje njihov prijevoz) radi omogućavanja potrošaču njihovog lakšeg uočavanja i kupnje posredstvom prodajnih kataloga opšte namjene putem poštanske narudžbe ili preko sredstava telekomunikacije; poslovne posredničke usluge koje se odnose na komercijalizaciju proizvoda; reklamiranje; promocija prodaje za račun trećih osoba; posredovanje trgovačkih poslova, za račun trećih lica, putem online trgovina; marketinške usluge; predstavljanje proizvoda u promidžbene svrhe; iznajmljivanje oglasnog prostora na web stranicama; iznajmljivanje vremena za reklamiranje na komunikacijskim medijima; reklamiranje putem elektroničkih medija i interneta; organiziranje Izložbi u komercijalne i reklamne svrhe; upravljanje i prikupljanje informacija koje se odnose na upravljanje poslovanjem u računalnim bazama podataka; savjetovanje u području poslovnog upravljanja i organizacije poslovanja; promidžba proizvoda i usluga za račun trećih osoba; usluge agencije za uvoz-izvoz; profesionalno upravljanje umjetničko-izvođačkim poslovima; komercijalna administracija u vezi s licenciranjem proizvoda i usluga za druge; Usluge maloprodaje ili veleprodaje prerađenih žitarica, kafe, kolača, konditorskih proizvoda, čokolade, šećera, pojačivača okusa i arome, začina, dodataka jelima, kemijskih začina, aroma za hranu (osim eteričnih ulja), riže, pšeničnog brašna, knedli, voćnih napitaka (naročito voćnih sokova), mineralne vode (napitaka), napitaka na bazi vode, mlijeka, farmaceutskih pripravaka, zdravstveno funkcionalne hrana, prehrambenih dodataka, vitaminskih preparata, dijetetskih dodataka prehrani, prerađenog mesa, narezanog i začinenog goveđeg mesa s roštilja (Bulgogi), fermentiranog povrća (Kimchi), hrane za životinje, peradarskih proizvoda i proizvoda

akvakulture, aditiva za stočnu hranu, osim za medicinske potrebe, pribora za pisanje, igračaka, ličnih ukrasa (naročito nakita), torbi i torbica, odjeće, obuće, donjeg rublja, opreme za fitness, sprava za tjelesne vježbe, kozmetike, kozmetičkog pribora, alata za šminkanje, pribora za ljepotu (naročito ručnog alata za kovrčanje kose), toaletni proizvodi (naime WC četaka), preparata za čišćenje i sredstava za čišćenje zuba, parfimiranih svijeća, ukrasa za kosu (naime traka za kosu, šnala za kosu), boca za vodu, šalica, namještaja, posteljine, kućanskog pribora, stolnog pribora (noževa, vilica i žlica), fotografskih aparata i instrumenata, pribor (naime kamera, filtera, ručnih monopoda), nakita i satova, telekomunikacijskih uređaja i dodataka (naime odašiljača), električnih audio i vizualnih uređaja i instrumenata, DVD-ova, mobilnih aplikacija (softvera koji se može preuzeti ili je nasnimljen), časopisa (periodičnih časopisa), uređaja za pročišćavanje zraka, uređaja za ventilaciju i klimatizaciju, filtera za uređaje za pročišćavanje zraka, generatora kisika za pročišćavanje zraka (dijelova uređaja za pročišćavanje zraka), sterilizatora za maske, kazališnih sjedala i sjedala za kino sale, stolica i sjedala, stolica i sjedala s posebnim efektima.

- (210) **BAZ1921616A** (220) 27/02/2019  
 (442) 30/09/2020  
 (732) **TURISTIČKA ZAJEDNICA KANTONA SARAJEVO**  
**Branilaca Sarajeva 21/1, 71000 Sarajevo, BA**  
 (591) crvena, crna  
 (540)



(531) 24.17,27.5,29.1

(511)

35 Oglašavanje i reklamiranje turističkih sadržaja, proizvoda, usluga i subjekata; objedinjavanje turističke ponude; poslovna administracija; promocija plansko-projektne, plansko-razvojne i investicione dokumentacije iz oblasti turizma i komplementarnih djelatnosti; promocija turističkog proizvoda, kao i njegovih pojedinih segmenata; uredski poslovi.;

41 Edukacija uposlenih u turističkom sektoru (specijalizirane obuke za turističke i ugostiteljske radnike); učešće u organizaciji različitih kulturnih, sportskih i zabavnih manifestacija i događaja.

(210) **BAZ1921617A** (220) 28/02/2019

(442) 30/09/2020

(732) **Elda Lux d.o.o.****Kozarska 19, 78250 Laktaši, BA**

(540)



(531) 24.17,26.4,27.5

(511)

35 Administracija bonusnih programa čestih avio putnika; Administracija programa vjernosti kupaca; Administrativna obrada narudžbi; Administrativna pomoć pri odgovaranju na pozive za tendere; Agencije za komercijalne obavijesti; Agencije za uvoz-izvoz; Agencije za zapošljavanje; Analize troškova; Ažuriranje i održavanje podataka u računarskim bazama podataka; Ažuriranje i održavanje podataka u bazama podataka/registrima; Ažuriranje reklamnog materijala; Ciljani marketing; Daktilografske usluge; Distribucija reklamnog materijala; Dizajniranje reklamnog materijala; Ekonomske prognoze; Fakturisanje; Finansijska revizija; Istraživanja za poslove; Istraživanje javnog mnijenja; Istraživanje tržišta; Istraživanje za poslove; Iznajmljivanje bilborda [reklamnih panoa]; Iznajmljivanje fotokopirnih uređaja; Iznajmljivanje kancelarijskih mašina i opreme; Iznajmljivanje kancelarijske opreme u zajedničkim prostorijama; Iznajmljivanje prodajnih štandova; Iznajmljivanje prodajnih automata; Iznajmljivanje reklamnih prostora; Iznajmljivanje reklamnog materijala; Iznajmljivanje vremena za reklamiranje na komunikacionim medijima; Izračun poreza; Izrada izvoda sa računa; Izrada reklamnih filmova; Komercijalni savjeti i informacije potrošačima pri odabiru proizvoda i usluga; Komercijalno upravljanje u vezi licenciranja proizvoda i usluga za druge; Konsultantske usluge vezane za komunikacione strategije za reklamiranje; Konsultantske usluge vezane za komunikacione strategije u odnosima s javnošću; Kopiranje dokumenata; Manekeneske usluge za oglašavanje ili promociju prodaje; Marketing; Marketing u okviru izdavanja softvera; Nacrt stranica u reklamne svrhe; Neposredno oglašavanje poštom; Obavještenja o poslovima; Objavljivanje reklamnih tekstova; Obrada teksta; Odabir osoblja; Oglašavanje i reklamiranje; Oglašavanje plaćanjem po kliku; Omogućavanje on-line tržišta za kupce i prodavce roba i usluga; Online maloprodajne usluge za preuzimanje melodija za mobilne telefone; Online maloprodajne usluge za preuzimanje digitalne muzike; Online maloprodajne usluge za muziku i

filmove koji se mogu preuzeti i koji su unaprijed snimljeni; Online oglašavanje na računarskim mrežama; Optimizacija pretraživača u svrhu promocije prodaje; Optimizacija saobraćaja na web-stranici; Organizovanje izložbi u komercijalne ili reklamne svrhe; Organizovanje trgovačkih sajmova u komercijalne ili reklamne svrhe; Organizovanje modnih revija u promotivne svrhe; Pisanje biografija/ životopisa za druge; Pisanje marketinških tekstova; Pisanje scenarija za potrebe oglašavanja; Plakatiranje [oglašavanje]; Podjela (distribucija) uzoraka; Pomoć u upravljanju industrijskim ili trgovačkim preduzećima; Pomoć u vođenju poslova; Poslovne informacije; Poslovno upravljanje hotelima; Poslovno upravljanje programima isplate naknada za druge; Poslovno upravljanje za pružatelje usluga samostalnih djelatnosti; Poslovno upravljanje za sportiste; Predstavljanje/demonstracija proizvoda; Pregovaranje i zaključenje komercijalnih transakcija za druge; Pregovaranje o poslovnim ugovorima za druge; Pretraživanje podataka u računarskim datotekama za druge; Presentacija robe putem komunikacionih medija, u maloprodajne svrhe; Prijepis komunikacija [uredski poslovi]; Prikupljanje podataka u računarske baze; Priprema platnih spiskova; Privremeni poslovni menadžment; Procjene poslovne djelatnosti; Produkcija programa za televizijsku kupovinu; Profesionalno upravljanje umjetničkim poslovima; Promocija prodaje za druge; Promocija roba i usluga kroz sponzorstvo sportskih događaja; Pružanje komercijalnih i poslovnih kontaktnih informacija; Pružanje poslovnih informacija putem web-stranice; Pružanje usluga tržišnih informacija; Psihološko testiranje u svrhu odabira/selekcije osoblja; Radijsko oglašavanje i reklamiranje; Registrovanje pismene komunikacije i podataka; Reklamiranje dopisnim putem; Reklamne agencije; Revizija poslovne djelatnosti; Sastavljanje indeksa informacija u komercijalne i reklamne svrhe; Sastavljanje statističkih podataka; Savjeti o organizaciji i vođenju poslova; Savjetodavne usluge za upravljanje preduzećima; Savjetovane o vođenju poslova; Savjetovanje o organizaciji poslova; Savjetovanje o osoblju; Sekretarske usluge; Sistematizacija podataka u računarske baze; Stenografske usluge; Stručne poslovne konsultacije/savjetovanje; Televizijsko reklamiranje; Traženje sponzora/pokrovitelja; Ugovaranje pretplate na telekomunikacione usluge za druge; Uređivanje izloga; Usluga liste poklona; Usluge fotokopiranja; Usluge komercijalnog lobiranja; Usluge korporativnih komunikacija; Usluge maloprodaje za farmaceutske, veterinarske i sanitarne proizvode i za medicinske potrepštine; Usluge maloprodaje za umjetnička djela koje pružaju umjetničke galerije; Usluge nabavke (usluge kupovine roba i usluga za druga preduzeća); Usluge odgovaranja na telefonske pozive za nedostupne pretplatnike; Usluge odnosa s javnošću; Usluge odnosa sa medijima; Usluge planiranja sastanaka [kancelarijski poslovi]; Usluge podnošenja poreskih prijava; Usluge podsjećanja na ugovorene sastanke [kancelarijski poslovi]; Usluge poređenja cijena; Usluge poslovnog posredovanja u pogledu povezivanja potencijalnih privatnih investitora sa preduzetnicima kojima je potrebno finansiranje; Usluge poslovnog upravljanja za građevinske projekte; Usluge posredovanja u trgovini; Usluge praćenja konkurencije; Usluge preseljenja za preduzeća; Usluge press clippinga, praćenje štampe; Usluge pretplate za novine za druge; Usluge prodaja na aukciji-usluge licitiranja; Usluge stručnjaka za poslovnu efikasnost; Usluge spoljne pomoći-outsourcing [pomoć u poslovanju]; Usluge telemarketinga; Usluge veleprodaje farmaceutskih, veterinarskih i sanitarnih preparata i medicinskih sredstava; Vanjsko administrativno upravljanje za firme; Vođenje informatičkih kartoteka;

Vođenje knjiga; Web indeksiranje za komercijalne ili reklamne svrhe.;

37 Asfaltiranje; Asfaltiranje cesta; Autoservisne stanice [snabdijevanje gorivom i održavanje]; Balansiranje guma; Brodogradnja; Bušenje bunara; Bušenje dubokih naftnih ili plinskih bušotina; Čišćenje dimnjaka; Čišćenje i popravak bojlera; Čišćenje odjeće; Čišćenje, održavanje i popravak kože; Čišćenje, održavanje i popravak krzna; Čišćenje pelena; Čišćenje prozora; Čišćenje ulica; Čišćenje unutrašnjosti zgrada; Čišćenje vozila; Čišćenje zgrada [vanjske površine]; Dezinfekcija; Farbanje i popravka znakova; Glačanje plovućem; Gradnja i održavanje cjevovoda; Hemijsko čišćenje; Informacije o izgradnji (graditeljstvu); Informacije u vezi sa popravcima; Instaliranje i popravci telefona; Istrebljivanje pacova (deratizacija); Izgradnja; Izgradnja luka; Izgradnja pristaništa; Izgradnja štandova i prodavaonica; Izgradnja tvornica; Iznajmljivanje bagera; Iznajmljivanje buldožera; Iznajmljivanje dizalica/kranova [mašine za gradilišta]; Iznajmljivanje mašina za sušenje suđa; Iznajmljivanje mašina za pranje suđa; Iznajmljivanje mašina za čišćenje; Iznajmljivanje mašina za čišćenje ulica; Iznajmljivanje mašina za pranje veša; Iznajmljivanje mašina za gradilišta; Iznajmljivanje pumpi za odvod/drenažu; Izolacija zgrada; Izolacija zgrada od vlage; Konsultacije u vezi sa izgradnjom; Lakiranje; Malterisanje; Molerski radovi, unutrašnji i vanjski; Nadzor građevinskih radova; Obnavljanje istrošenih ili djelomično oštećenih mašina; Obnavljanje istrošenih ili djelomično oštećenih motora; Obnova (restauracija) namještaja; Održavanje bazena za plivanje; Održavanje i popravak aviona; Održavanje i popravak gorionika/plamenika; Održavanje i popravci trezorskih prostorija; Održavanje i popravka trezora; Održavanje namještaja; Održavanje vozila; Oštrenje noževa; Peglanje odjeće; Peglanje veša; Pjeskarenje (brušenje); Podmazivanje vozila; Podvodna gradnja; Podvodne popravke; Polaganje kablova; Poliranje vozila; Ponovno kalajisanje; Popravak fotoaparata; Popravak i osvježavanje odjeće; Popravak (krpljenje) odjeće; Popravak obuće; Popravak pumpi; Popravak sigurnosnih brava; Popravak strujnih vodova; Popravak zidnih i ručnih satova; Popravci kišobrana; Popravka i održavanje filmskih projektora; Popravljanje suncobrana; Postavljanje i popravak uređaja za navodnjavanje; Postavljanje i popravak alarmnih uređaja protiv krađe; Postavljanje i popravak električnih aparata; Postavljanje i popravak liftova; Postavljanje i popravak opreme za zaštitu od poplava; Postavljanje i popravak opreme za zamrzavanje; Postavljanje i popravak protivpožarnih alarma; Postavljanje i popravak skladišta; Postavljanje i popravka uređaja za klimatizaciju; Postavljanje komunalne infrastrukture na gradilištima; Postavljanje, održavanje i popravak mašina; Postavljanje papirnatih tapeta; Postavljanje skela; Pranje; Pranje veša; Pranje vozila; Presvlačenje namještaja (tapeciranje); Protektiranje guma; Punjenje akumulatora vozila; Punjenje kertridža (kaseta) sa tintom; Punjenje kertridža (kaseta) za tonere; Restauracija muzičkih instrumenata; Restauracija umjetničkih djela; Rušenje građevinskih objekata; Sterilizacija medicinskih instrumenata; Stolarske usluge; Tapetarski popravci; Ugradnja i popravak opreme za grijanje; Ugradnja i popravak peći; Ugradnja kuhinjske opreme; Ugradnja, održavanje i popravak uredskih mašina i opreme; Ugradnja, održavanje i popravak računarskog hardvera; Ugradnja vrata i prozora; Uklanjanje smetnji u električnim uređajima; Uništavanje štetočina, osim u poljoprivredi, akvakulturi, hortikulturi i šumarstvu; Usluge čišćenja snijega; Usluge električara; Usluge hidrauličkog frakturiranja; Usluge kamenoloma; Usluge pokrivanja krovova; Usluge popravke i

održavanja motornih vozila; Usluge popravke vozila u kvaru; Usluge proizvodnje vještačkog snijega; Usluge suzbijanja štetočina, osim u poljoprivredi, akvakulturi, hortikulturi i šumarstvu; Uštimgavanje muzičkih instrumenata; Vađenje rude; Vodoinstalaterski radovi; Vulkaniziranje automobilskih guma [popravak]; Zakivanje; Zaštita od hrđe; Zaštita vozila od hrđe; Zidanje; Zidanje ciglom.;

42 Analiza računarskih sistema; Analiza rukopisa [grafologija]; Analiza u svrhu iskorištavanja naftnih izvora; Analiza vode; Arhitektonske usluge; Ažuriranje računarskih programa/softvera; Bakteriološka istraživanja; Biološka istraživanja; Čuvanje elektronskih podataka; Daljinski nadzor računarskih sistema; Digitalizacija dokumenata [skeniranje]; Dizajn ambalaže (pakovanja); Dizajn interijera; Dizajn računarskih programa/softvera; Dizajn vizit-karti; Dizajniranje haljina; Dizajniranje unutrašnjeg uređenja (interijera); Dupliranje računarskih programa; Elektronsko praćenje aktivnosti kreditnih kartica da bi se otkrila internetska prevara; Elektronsko praćenje ličnih identifikacionih podataka da bi se otkrila internetska krađa identiteta; Geodetska mjerenja; Geodetsko mjerenje; Geološka istraživanja; Geološka istraživanja terena; Grafički dizajn promotivnih materijala; Hemijska istraživanja; Hemijske analize; Hemijske usluge; Hosting računarskih stranica [web stranica]; Industrijski dizajn; Instaliranje računarskih programa; Inženjerske usluge; Ispitivanje materijala; Ispitivanje tekstila; Istraživanja i analize naftnih polja; Istraživanja u fizici; Istraživanja u kozmetici; Istraživanja u mehanici; Istraživanja u oblasti građevinarstva; Istraživanja u oblasti telekomunikacionih tehnologija; Istraživanja u oblasti zavarivanja; Istraživanje i razvoj novih proizvoda za druge; Istraživanje u oblasti zaštite životne sredine; Iznajmljivanje računara; Iznajmljivanje računarskog softvera; Iznajmljivanje web servera; Izrada građevinskih planova; Izrada i dizajn internetskih indeksa informacija za druge osobe [usluge informacionih tehnologija]; Izrada i održavanje web stranica za druge; Kalibracija [mjerenje]; Kartografske usluge; Klinička ispitivanja; Konsultacije u vezi sa računarskim programima (softverima); Konsultantske usluge u vezi sa informacionim tehnologijama; Konsultantske usluge u vezi s internetskom sigurnosti; Konsultantske usluge vezane za sigurnost podataka; Kontrola kvalitete; Konverzija računarskih programa i podataka, osim fizičke konverzije; Laboratorijske naučne usluge; Medicinska istraživanja; Meteorološke informacije; Nadgledanje računarskih sistema radi otkrivanja kvarova; Nadgledanje računarskih sistema radi otkrivanja neovlaštenog pristupa ili pravale u zaštićene podatke; Naučna i tehnološka istraživanja u oblasti prirodnih katastrofa; Naučna i tehnološka istraživanja u vezi sa mapiranjem patenata; Naučna istraživanja; Oblikovanje [industrijski dizajn]; Održavanje računarskih programa/softvera; Otključavanje mobilnih telefona; Platforma kao usluga (PaaS); Podvodno istraživanje; Ponovno uspostavljanje računarskih podataka; Ponuda internet pretraživača; Pretvaranje podataka ili dokumenata s fizičkih na elektronske nosače; Priprema sigurnosnih kopija off-site; Procjena kvaliteta drveća u šumi; Procjena kvalitete vune; Prognoziranje vremena (Vremenska prognoza); Projektovanje računarskog sistema; Pružanje informacija o računarskoj tehnologiji i programiranju putem web-stranice; Pružanje naučnih informacija, savjeti i konsultacije u vezi sa smanjenjem emisije karbona; Računarsko programiranje; Računarstvo u oblaku; Razvoj računarskih platformi; Razvoj softvera u okviru izdavanja softvera; Revizija energije; Savjeti u vezi štednje energije; Savjetodavne usluge u vezi s telekomunikacionom tehnologijom;

Savjetodavne usluge u vezi s računarskom i informacionom tehnologijom; Savjetovanje o dizajnu i razvoju računarskog hardvera; Savjetovanje u oblasti arhitekture; Savjetovanje u vezi sa dizajnom web stranice; Savjetovanje u vezi sa sigurnosti računara; Server hosting, pružanje usluga unajmljivanja servera; Sijanje oblaka; Softver kao usluga (SaaS); Tehnička istraživanja; Tehnički pregled spremnosti vozila za vožnju; Tehničko pisanje (usluge); Tehnološke savjetodavne usluge; Testiranje naftnih bušotina; Traženje nafte; Urbano planiranje; Usluge analize tehničkih projekata; Usluge grafičkog dizajna; Usluge istraživanja u oblasti naftne, gasne i rudarske industrije; Usluge šifriranja podataka; Usluge zaštite od računarskih virusa; Utvrđivanje autentičnosti umjetničkih djela; Vanijski pružatelji usluga u području informacione tehnologije.

(210) **BAZ1921618A** (220) 28/02/2019

(442) 30/09/2020

(732) **Elda Lux d.o.o.**

**Kozarska 19, 78250 Laktaši, BA**

(540)

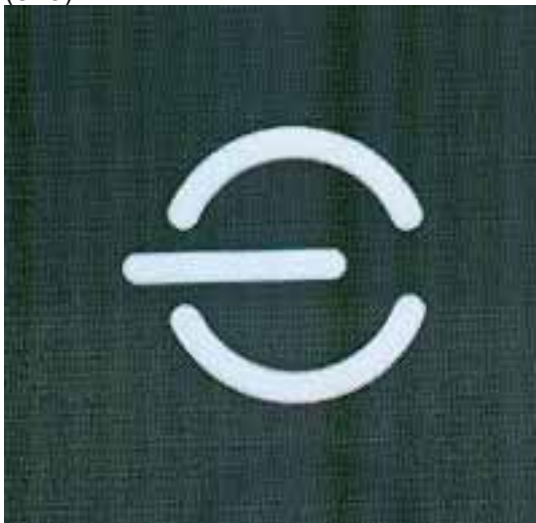

(531) 26.4,27.3,27.5

(511)

35 Administracija bonusnih programa čestih avio putnika; Administracija programa vjernosti kupaca; Administrativna obrada narudžbi; Administrativna pomoć pri odgovaranju na pozive za tendere; Agencije za komercijalne obavijesti; Agencije za uvoz-izvoz; Agencije za zapošljavanje; Analize troškova; Ažuriranje i održavanje podataka u računarskim bazama podataka; Ažuriranje i održavanje podataka u bazama podataka/registrima; Ažuriranje reklamnog materijala; Ciljani marketing; Daktilografske usluge; Distribucija reklamnog materijala; Dizajniranje reklamnog materijala; Ekonomske prognoze; Fakturisanje; Finansijska revizija; Istraživanja za poslove; Istraživanje javnog mnijenja; Istraživanje tržišta; Istraživanje za poslove; Iznajmljivanje bilborda [reklamnih panoa]; Iznajmljivanje fotokopirnih uređaja; Iznajmljivanje kancelarijskih mašina i opreme; Iznajmljivanje kancelarijske opreme u zajedničkim prostorijama; Iznajmljivanje prodajnih štandova; Iznajmljivanje prodajnih automata; Iznajmljivanje reklamnih prostora; Iznajmljivanje reklamnog materijala; Iznajmljivanje vremena za reklamiranje na komunikacionim medijima;

Izračun poreza; Izrada izvoda sa računa; Izrada reklamnih filmova; Komercijalni savjeti i informacije potrošačima pri odabiru proizvoda i usluga; Komercijalno upravljanje u vezi licenciranja proizvoda i usluga za druge; Konsultantske usluge vezane za komunikacione strategije za reklamiranje; Konsultantske usluge vezane za komunikacione strategije u odnosima s javnošću; Kopiranje dokumenata; Manekeneske usluge za oglašavanje ili promociju prodaje; Marketing; Marketing u okviru izdavanja softvera; Nacrt stranica u reklamne svrhe; Neposredno oglašavanje poštom; Obavještenja o poslovima; Objavljivanje reklamnih tekstova; Obrada teksta; Odabir osoblja; Oglašavanje i reklamiranje; Oglašavanje plaćanjem po kliku; Omogućavanje online tržišta za kupce i prodavce roba i usluge; Online maloprodajne usluge za preuzimanje melodija za mobilne telefone; Online maloprodajne usluge za preuzimanje digitalne muzike; Online maloprodajne usluge za muziku i filmove koji se mogu preuzeti i koji su unaprijed snimljeni; Online oglašavanje na računarskim mrežama; Optimizacija pretraživača u svrhu promocije prodaje; Optimizacija saobraćaja na web-stranici; Organizovanje izložbi u komercijalne ili reklamne svrhe; Organizovanje trgovačkih sajmova u komercijalne ili reklamne svrhe; Organizovanje modnih revija u promotivne svrhe; Pisanje biografija/ životopisa za druge; Pisanje marketinških tekstova; Pisanje scenarija za potrebe oglašavanja; Plakatiranje [oglašavanje]; Podjela (distribucija) uzoraka; Pomoć u upravljanju industrijskim ili trgovačkim preduzećima; Pomoć u vođenju poslova; Poslovne informacije; Poslovno upravljanje hotelima; Poslovno upravljanje programima isplate naknada za druge; Poslovno upravljanje za pružatelje usluga samostalnih djelatnosti; Poslovno upravljanje za sportiste; Predstavljanje/demonstracija proizvoda; Pregovaranje i zaključenje komercijalnih transakcija za druge; Pregovaranje o poslovnim ugovorima za druge; Pretraživanje podataka u računarskim datotekama za druge; Presentacija robe putem komunikacionih medija, u maloprodajne svrhe; Prijepis komunikacija [uredski poslovi]; Prikupljanje podataka u računarske baze; Priprema platnih spiskova; Privremeni poslovni menadžment; Procjene poslovne djelatnosti; Produkcija programa za televizijsku kupovinu; Profesionalno upravljanje umjetničkim poslovima; Promocija prodaje za druge; Promocija roba i usluga kroz sponzorstvo sportskih događaja; Pružanje komercijalnih i poslovnih kontaktnih informacija; Pružanje poslovnih informacija putem web-stranice; Pružanje usluga tržišnih informacija; Psihološko testiranje u svrhu odabira/selekcije osoblja; Radijsko oglašavanje i reklamiranje; Registrovanje pismene komunikacije i podataka; Reklamiranje dopisnim putem; Reklamne agencije; Revizija poslovne djelatnosti; Sastavljanje indeksa informacija u komercijalne i reklamne svrhe; Sastavljanje statističkih podataka; Savjeti o organizaciji i vođenju poslova; Savjetodavne usluge za upravljanje preduzećima; Savjetovane o vođenju poslova; Savjetovanje o organizaciji poslova; Savjetovanje o osoblju; Sekretarske usluge; Sistematizacija podataka u računarske baze; Stenografske usluge; Stručne poslovne konsultacije/savjetovanje; Televizijsko reklamiranje; Traženje sponzora/pokrovitelja; Ugovaranje pretplate na telekomunikacione usluge za druge; Uređivanje izloga; Usluga liste poklona; Usluge fotokopiranja; Usluge komercijalnog lobiranja; Usluge korporativnih komunikacija; Usluge maloprodaje za farmaceutske, veterinarske i sanitarne proizvode i za medicinske potrepštine; Usluge maloprodaje za umjetnička djela koje pružaju umjetničke galerije; Usluge nabavke (usluge kupovine roba i usluga za druga preduzeća); Usluge odgovaranja na telefonske pozive za nedostupne

pretplatnike; Usluge odnosa s javnošću; Usluge odnosa sa medijima; Usluge planiranja sastanaka [kancelarijski poslovi]; Usluge podnošenja poreskih prijava; Usluge podsjećanja na ugovorene sastanke [kancelarijski poslovi]; Usluge poređenja cijena; Usluge poslovnog posredovanja u pogledu povezivanja potencijalnih privatnih investitora sa preduzetnicima kojima je potrebno finansiranje; Usluge poslovnog upravljanja za građevinske projekte; Usluge posredovanja u trgovini; Usluge praćenja konkurencije; Usluge preseljenja za preduzeća; Usluge press clippinga, praćenje štampe; Usluge pretplate za novine za druge; Usluge prodaja na aukciji-usluge licitiranja; Usluge stručnjaka za poslovnu efikasnost; Usluge spoljne pomoći-outsourcing [pomoć u poslovanju]; Usluge telemarketinga; Usluge veleprodaje farmaceutskih, veterinarskih i sanitarnih preparata i medicinskih sredstava; Vanjsko administrativno upravljanje za firme; Vođenje informatičkih kartoteka; Vođenje knjiga; Web indeksiranje za komercijalne ili reklamne svrhe.;

37 Asfaltiranje; Asfaltiranje cesta; Autoservisne stanice [snabdijevanje gorivom i održavanje]; Balansiranje guma; Brodogradnja; Bušenje bunara; Bušenje dubokih naftnih ili plinskih bušotina; Čišćenje dimnjaka; Čišćenje i popravak bojlera; Čišćenje odjeće; Čišćenje, održavanje i popravak kože; Čišćenje, održavanje i popravak krzna; Čišćenje pelena; Čišćenje prozora; Čišćenje ulica; Čišćenje unutrašnjosti zgrada; Čišćenje vozila; Čišćenje zgrada [vanjske površine]; Dezinfekcija; Farbanje i popravka znakova; Glačanje plovućem; Gradnja i održavanje cjevovoda; Hemijsko čišćenje; Informacije o izgradnji (graditeljstvu); Informacije u vezi sa popravcima; Instaliranje i popravci telefona; Istrebljivanje pacova (deratizacija); Izgradnja; Izgradnja luka; Izgradnja pristaništa; Izgradnja štandova i prodavaonica; Izgradnja tvornica; Iznajmljivanje bagera; Iznajmljivanje buldožera; Iznajmljivanje dizalica/kranova [mašine za gradilišta]; Iznajmljivanje mašina za sušenje suđa; Iznajmljivanje mašina za pranje suđa; Iznajmljivanje mašina za čišćenje; Iznajmljivanje mašina za čišćenje ulica; Iznajmljivanje mašina za pranje veša; Iznajmljivanje mašina za gradilišta; Iznajmljivanje pumpi za odvod/drenažu; Izolacija zgrada; Izolacija zgrada od vlage; Konsultacije u vezi sa izgradnjom; Lakiranje; Malterisanje; Molerski radovi, unutrašnji i vanjski; Nadzor građevinskih radova; Obnavljanje istrošenih ili djelomično oštećenih mašina; Obnavljanje istrošenih ili djelomično oštećenih motora; Obnova (restauracija) namještaja; Održavanje bazena za plivanje; Održavanje i popravak aviona; Održavanje i popravak gorionika/plamenika; Održavanje i popravci trezorskih prostorija; Održavanje i popravka trezora; Održavanje namještaja; Održavanje vozila; Oštrenje noževa; Peglanje odjeće; Peglanje veša; Pjeskarenje (brušenje); Podmazivanje vozila; Podvodna gradnja; Podvodne popravke; Polaganje kablova; Poliranje vozila; Ponovno kalajisanje; Popravak fotoaparata; Popravak i osvježavanje odjeće; Popravak (krpljenje) odjeće; Popravak obuće; Popravak pumpi; Popravak sigurnosnih brava; Popravak strujnih vodova; Popravak zidnih i ručnih satova; Popravci kišobrana; Popravka i održavanje filmskih projektora; Popravljanje suncobrana; Postavljanje i popravak uređaja za navodnjavanje; Postavljanje i popravak alarmnih uređaja protiv krađe; Postavljanje i popravak električnih aparata; Postavljanje i popravak liftova; Postavljanje i popravak opreme za zaštitu od poplava; Postavljanje i popravak opreme za zamrzavanje; Postavljanje i popravak protivpožarnih alarma; Postavljanje i popravak skladišta; Postavljanje i popravka uređaja za klimatizaciju; Postavljanje komunalne infrastrukture na gradilištima;

Postavljanje, održavanje i popravak mašina; Postavljanje papirnatih tapeta; Postavljanje skela; Pranje; Pranje veša; Pranje vozila; Presvlačenje namještaja (tapeciranje); Protektiranje guma; Punjenje akumulatora vozila; Punjenje kertridža (kaseta) sa tintom; Punjenje kertridža (kaseta) za tonere; Restauracija muzičkih instrumenata; Restauracija umjetničkih djela; Rušenje građevinskih objekata; Sterilizacija medicinskih instrumenata; Stolarske usluge; Tapetarski popravci; Ugradnja i popravak opreme za grijanje; Ugradnja i popravak peći; Ugradnja kuhinjske opreme; Ugradnja, održavanje i popravak uredskih mašina i opreme; Ugradnja, održavanje i popravak računarskog hardvera; Ugradnja vrata i prozora; Uklanjanje smetnji u električnim uređajima; Uništavanje štetočina, osim u poljoprivredi, akvakulturi, hortikulturi i šumarstvu; Usluge čišćenja snijega; Usluge električara; Usluge hidrauličkog frakturiranja; Usluge kamenoloma; Usluge pokrivanja krovova; Usluge popravke i održavanja motornih vozila; Usluge popravke vozila u kvaru; Usluge proizvodnje vještačkog snijega; Usluge suzbijanja štetočina, osim u poljoprivredi, akvakulturi, hortikulturi i šumarstvu; Uštímanje muzičkih instrumenata; Vađenje rude; Vodoinstalaterski radovi; Vulkaniziranje automobilskih guma [popravak]; Zakivanje; Zaštita od hrđe; Zaštita vozila od hrđe; Zidanje; Zidanje ciglom.;

42 Analiza računarskih sistema; Analiza rukopisa [grafologija]; Analiza u svrhu iskorištavanja naftnih izvora; Analiza vode; Arhitektonske usluge; Ažuriranje računarskih programa/softvera; Bakteriološka istraživanja; Biološka istraživanja; Čuvanje elektronskih podataka; Daljinski nadzor računarskih sistema; Digitalizacija dokumenata [skeniranje]; Dizajn ambalaže (pakovanja); Dizajn interijera; Dizajn računarskih programa/softvera; Dizajn vizit-karti; Dizajniranje haljina; Dizajniranje unutrašnjeg uređenja (interijera); Dupliranje računarskih programa; Elektronsko praćenje aktivnosti kreditnih kartica da bi se otkrila internetska prevara; Elektronsko praćenje ličnih identifikacionih podataka da bi se otkrila internetska krađa identiteta; Geodetska mjerenja; Geodetsko mjerenje; Geološka istraživanja; Geološka istraživanja terena; Grafički dizajn promotivnih materijala; Hemijska istraživanja; Hemijske analize; Hemijske usluge; Hosting računarskih stranica [web stranica]; Industrijski dizajn; Instaliranje računarskih programa; Inženjerske usluge; Ispitivanje materijala; Ispitivanje tekstila; Istraživanja i analize naftnih polja; Istraživanja u fizici; Istraživanja u kozmetici; Istraživanja u mehanici; Istraživanja u oblasti građevinarstva; Istraživanja u oblasti telekomunikacionih tehnologija; Istraživanja u oblasti zavarivanja; Istraživanje i razvoj novih proizvoda za druge; Istraživanje u oblasti zaštite životne sredine; Iznajmljivanje računara; Iznajmljivanje računarskog softvera; Iznajmljivanje web servera; Izrada građevinskih planova; Izrada i dizajn internetskih indeksa informacija za druge osobe [usluge informacionih tehnologija]; Izrada i održavanje web stranica za druge; Kalibracija [mjerenje]; Kartografske usluge; Klinička ispitivanja; Konsultacije u vezi sa računarskim programima (softverima); Konsultantske usluge u vezi sa informacionim tehnologijama; Konsultantske usluge u vezi s internetskom sigurnosti; Konsultantske usluge vezane za sigurnost podataka; Kontrola kvalitete; Konverzija računarskih programa i podataka, osim fizičke konverzije; Laboratorijske naučne usluge; Medicinska istraživanja; Meteorološke informacije; Nadgledanje računarskih sistema radi otkrivanja kvarova; Nadgledanje računarskih sistema radi otkrivanja neovlaštenog pristupa ili provale u zaštićene podatke; Naučna i tehnološka istraživanja u oblasti prirodnih katastrofa; Naučna i tehnološka istraživanja u vezi

sa mapiranjem patenata; Naučna istraživanja; Oblikovanje [industrijski dizajn]; Održavanje računarskih programa/softvera; Otključavanje mobilnih telefona; Platforma kao usluga (PaaS); Podvodno istraživanje; Ponovno uspostavljanje računarskih podataka; Ponuda internet pretraživača; Pretvaranje podataka ili dokumenata s fizičkih na elektronske nosače; Priprema sigurnosnih kopija off-site; Procjena kvaliteta drveća u šumi; Procjena kvalitete vune; Prognoziranje vremena (Vremenska prognoza); Projektovanje računarskog sistema; Pružanje informacija o računarskoj tehnologiji i programiranju putem web-stranice; Pružanje naučnih informacija, savjeti i konsultacije u vezi sa smanjenjem emisije karbona; Računarsko programiranje; Računarstvo u oblaku; Razvoj računarskih platformi; Razvoj softvera u okviru izdavanja softvera; Revizija energije; Savjeti u vezi štednje energije; Savjetodavne usluge u vezi s telekomunikacionom tehnologijom; Savjetodavne usluge u vezi s računarskom i informacionom tehnologijom; Savjetovanje o dizajnu i razvoju računarskog hardvera; Savjetovanje u oblasti arhitekture; Savjetovanje u vezi sa dizajnom web stranice; Savjetovanje u vezi sa sigurnosti računara; Server hosting, pružanje usluga unajmljivanja servera; Sijanje oblaka; Softver kao usluga (SaaS); Tehnička istraživanja; Tehnički pregled spremnosti vozila za vožnju; Tehničko pisanje (usluge); Tehnološke savjetodavne usluge; Testiranje naftnih bušotina; Traženje nafte; Urbano planiranje; Usluge analize tehničkih projekata; Usluge grafičkog dizajna; Usluge istraživanja u oblasti naftne, gasne i rudarske industrije; Usluge šifriranja podataka; Usluge zaštite od računarskih virusa; Utvrđivanje autentičnosti umjetničkih djela; Vanjski pružatelji usluga u području informacione tehnologije.

- (210) **BAZ1921619A** (220) 04/03/2019  
 (442) 30/09/2020  
 (732) **“Dukat” d.o.o. za trgovinu, Banja Luka Ul. Njegoševa 97, 78000 Banja Luka, BA**  
 (740) Goran Marić  
 (591) plava, siva, bijela  
 (540)



- (531) 2.9,26.1,27.5,29.1  
 (511)

3 Šamponi;sapun; losioni za kozmetičku upotrebu; etarska ulja; parfemi; kozmetički preparati za negu kože; preparati za sunčanje [kozmetički]; kozmetički preparati za kupanje; kozmetički preparati za mršavljenje; dodaci ishrani sa kozmetičkim dejstvom; kozmetika; kozmetika za decu; preparati za negu noktiju; preparati za tuširanje za ličnu higijenu i dezodorisanje [toaletni proizvodi]; preparati za kupanje, ne za medicinske svrhe; toaletni proizvodi [sredstva za ličnu higijenu]; losioni za kosu. ;

42 Hemijska ispitivanja.

- (210) **BAZ1921620A** (220) 04/03/2019  
 (442) 30/09/2020  
 (732) **Pharmaceutical chemical cosmetic industry ALKALOID AD - Skopje**  
**Blvd. Aleksandar Makedonski 12, 1000 Skopje, MK**  
 (740) “ŽIVKO MIJATOVIĆ & PARTNERS” d.o.o. Sarajevo  
 (591) tamno plava, nijanse svijetlo plave, bijela  
 (540)



- (531) 1.15,26.4,27.5,29.1  
 (511)

3 Nemedicinski kozmetički i toaletni preparati; nemedicinska sredstva za čišćenje zuba; parfumerijski proizvodi; eterična ulja; kozmetika za djecu; vatirani štapići za kozmetičku upotrebu; bademovo ulje; ulje od lavande; preparati za uklanjanje šminke; ulja za kozmetičke svrhe; vlažne maramice za bebe natopljene preparatima za čišćenje; preparati za čišćenje zuba; zubne paste za djecu; aromatična eterična ulja; toaletni preparati; dječiji parfumerijski proizvodi; nemedicinske kreme za bebe; dječije pjene za kupanje, preparati za kupanje, mlijeka za tijelo, kupke, losioni, puderi, šamponi, kreme za zaštitu od sunca, losioni za zaštitu od sunca i preparati za njegu kože nakon izlaganja suncu; preparati za bijeljenje i druge supstance za pranje rublja; preparati za čišćenje, poliranje, odmaščivanje i struganje; sapuni; šamponi; tečni deterdženti; preparati za samotamnjenje; kozmetika za poslije sunčanja; vlažne maramice za čišćenje; vlažne maramice za kozmetičke svrhe; losioni za kosu; losioni za nakon brijanja; losioni za tijelo; kozmetičke kreme. ;

5 Farmaceutski, medicinski i veterinarski preparati; higijenski preparati za upotrebu u medicini; dijetna hrana i tvari za medicinske i veterinarske potrebe; hrana za dojenčad; dijetni dodaci prehrani za ljude i životinje; vitamini i vitaminski dodaci za djecu; mineralni preparati za djecu; pelene za bebe; sprej protiv insekata; sredstva za odbijanje insekata; farmaceutski pripravci za ublažavanje simptoma ugriza od insekata; podloge za presvlačenje beba; flasteri; materijal za previjanje; materijali za plombiranje zuba i za zubne otiske; zubarska smola; dezinfekcijska sredstva; proizvodi za uništavanje životinjskih štetočina; fungicidi; herbicidi; analgetici; antibiotici; kontraceptivna sredstva; vitaminski preparati; hranjivi dodaci prehrani; medicinski čajevi; medicinski čajevi za djecu; biljni čajevi za medicinsku upotrebu; biljni ekstrakti za medicinske potrebe; jednokratne pelene za bebe; pelene za inkontinenciju; antibakterijski sapuni; bakterijski preparati za medicinske potrebe; hemijski preparati za medicinske potrebe;



vatirani štapići za medicinske potrebe; ulje za medicinske potrebe; farmaceutski proizvodi protiv prhuti; medicinski šamponi; laksativi; farmaceutski preparati za njegu kože; farmaceutski preparati za liječenje opekлина od sunca; otopine za kontaktne leće; preparati za čišćenje kontaktnih leća. ; 1

6 Papir i karton; tiskarski proizvodi; proizvodi za uvezivanje knjiga; fotografije; pribor za pisanje i uredski pribor osim namještaja; ljepila (ljepljive tvari za papirne proizvode ili za kućanstvo); slikarski pribor i pribor za crtanje; slikarske četkice; oprema za nastavu i obuku; plastični omotači, folije i kese za umotavanje i pakovanje; tiskarska slova, klišeji, katalozi, papirne kese, materijal za pakiranje od papira ili kartona, kalendari, pera (uredski pribor), pečati, poster, letci, časopisi, koverta, oglasne ploče od papira ili kartona, čestitke, artikli od papira za jednokratnu upotrebu, jednokratne podloge za mijenjanje pelena. ;

30 Kafa, čaj, kakao i zamjene za kafu; riža; voćni aromatizirani čajevi za djecu; biljni čajevi za djecu; hrana za bebe; brašno i proizvodi od žitarica; hljeb, fini pekarski i slastičarski proizvodi; jestivi led; šećer, med, melasa; kvasac, prašak za pecivo; sol; senf; ocat, sosovi (dodaci jelu); začini; led (smrznuta voda); kvinoja; soda bikarbona za kuhanje (soda bikarbona za kuhinjske potrebe); prašak za dizanje; pločice sa žitaricama; musli; slatkiši (bombone); biskviti; kolači; čokolada; pripravnici od čokolade.

(210) **BAZ1921621A** (220) 04/03/2019

(442) 30/09/2020

(732) **Pharmaceutical chemical cosmetic industry ALKALOID AD - Skopje**

**Blvd. Aleksandar Makedonski 12, 1000 Skopje, MK**

(740) "ŽIVKO MIJATOVIĆ & PARTNERS" d.o.o. Sarajevo

(591) tamno plava, nijanse svijetlo plave, žuta, ljubičasta, bijela, siva, zelena, nijanse oker, narandžasta

(540)



(531) 1.15,2.5,5.5,26.2,26.11,27.5,29.1

(511)

3 Nemedicinska kozmetika i toaletni preparati; nemedicinska sredstva za čišćenje zuba; parfimerija; eterična ulja; kozmetika za djecu; vatirani štapići za kozmetičke svrhe; ulje od lavande; preparati za uklanjanje šminke; ulja za kozmetičku upotrebu; maramice za bebe natopljene preparatima za čišćenje; sredstva za čišćenje zuba [paste, gelovi, tečnosti]; dječije paste za zube; aromatično eterično ulje; toaletni proizvodi [sredstva za ličnu higijenu]; dječiji parfimerijski preparati; nemedicinske kreme za bebe; pjene za kupanje za bebe, preparati za kupanje, mlijeko za tijelo, pjene za kupanje, losioni, puderi, šamponi, kreme za sunčanje, losioni za sunčanje i preparati koji se nanose poslije sunčanja; sredstva za bijeljenje i druge supstance za upotrebu u perionicama; preparati za čišćenje, poliranje, ribanje i abrazivni preparati; sapun; šamponi; tečni deterdženti; preparati za sunčanje; kozmetika koja se koristi poslije sunčanja; vlažne maramice za čišćenje; vlažne maramice za kozmetičku upotrebu; losioni za kosu; losioni poslije brijanja; losioni za tijelo; kozmetičke kreme. ;

16 Hartija i karton; štampane stvari; knjigovezački materijal; fotografije [Štampane]; kancelarijski materijal i kancelarijski pribor, osim nameštaja; ljepilo za papir ili upotrebu u domaćinstvu; materijali za crtanje i materijali za umjetnike; slikarske četkice; materijali za obuku i nastavu; plastični omotači, folije i kese za umotavanje i pakovanje; štamparska slova, klišeji, katalozi, papirne kese, papirni i kartonski materijali za pakovanje, kalendari, hemijske olovke (kancelarijski pribor), pečati, poster, letci, flajeri, magazini, koverta, oglasni panoi od papira ili kartona, čestitke, razglednice, proizvodi od papira za jednokratnu upotrebu, podloge za presvlačenje za jednokratnu upotrebu.

(210) **BAZ1921622A** (220) 05/03/2019

(442) 30/09/2020

(732) **Phillip Morris Products S.A.**

**Quai Jeanrenaud 3, 2000 Neuchâtel, CH**

(740) "LINEA SERVICES" d.o.o. Sarajevo

(540)

## UNSMOKE YOUR WORLD

(511)

35 Komunikacija s javnošću, objavama ili izjavama putem svih vrsta medija u vezi raznovrsnih proizvoda i usluga, uključujući one koje se odnose na javno zdravstvo, životni stil, duhan, zaštitu okoliša; administracija programa vjernosti pacijenata i kupaca; usluge agencija za komercijalne obavijesti, usluge oglašavanja; predstavljanje proizvoda; usluge predstavljanja i usluge veleprodaje ili maloprodaje proizvoda za njegu, prirodnih prehrambenih proizvoda, kozmetike, higijene, proizvoda za potporu prestanku pušenja; usluge institucionalne kampanje, uključujući pomoć pušačima i nepušačima u odnosu na duhan, nusproizvode i zamjene za duhan.; 38 Telekomunikacijske usluge; usluge novinskih agencija; pružanje soba (kanala) za razgovor na internetu; televizijsko emitiranje; usluge koje pušačima i

nepušačima omogućuju da razgovaraju sa stručnjacima.;

41 Obuka; stručno osposobljavanje; razonoda; sportske i kulturne aktivnosti; usluge posuđivanja knjiga; klubovi (usluge klubova) za zabavu, sport ili odgoj; organiziranje i vođenje sportskih takmičenja, razgovora, konferencija, kongresa, usluge spektakla; usluge za obrazovne ispite, praktične vježbe (demonstracije); vođenje fitnes satova; izdavanje knjiga i časopisa; iznajmljivanje igranih filmova; podučavanje.;

44 Zdravstvene usluge, savjeti u vezi zdravlja; medicinske usluge; veterinarske usluge; higijenska njega i njega ljepote za ljude ili za životinje; zdravstveni savjeti; usluge savjetovanja, liječenja i terapijske ili informativne podrške prestanku pušenja; usluge detoksikacije; poljoprivredne, povrtlarke i šumarske usluge; medicinske usluge; veterinarske usluge; higijenska njega i njega ljepote za ljude ili za životinje; poljoprivredne, povrtlarke i šumarske usluge; usluge vezane uz uzgoj bilja; iznajmljivanje medicinske opreme.

(210) **BAZ1921623A** (220) 06/03/2019

(442) 30/09/2020

(732) **U-Save Auto Rental of America, Inc. (a corporation filed in Mississippi)**

**1052 Highland Colony Parkway, Suite 204, Ridgeland, Mississippi 39157, US**

(740) DR DIANA PROTIC-TKALČIĆ & PARTNERS D.O.O.

(540)



(531) 27.5

(511)

39 Usluge franšiza; pružanje tehničke pomoći u uspostavljanju i/ili operativnom radu poslovanja iznajmljivanja automobila i kamiona; usluge iznajmljivanja automobila i kamiona.

(210) **BAZ1921624A** (220) 06/03/2019

(442) 30/09/2020

(732) **Nikola Antić**

**Ulica Gramšijeva 9/71, Beograd, RS**

(740) Marić & Co d.o.o.

(540)

**NICOLA'S**

(511)

18 Koža i imitacija kože; životinjska koža, krzno; kovčezi i putne torbe; suncobrani, kišobrani i štapovi za hodanje; bičevi, sedlarski proizvodi; ogrlice, pojasevi i odjeća za životinje; torbe; tašne; novčanici, kovčezi, aktovke, futrole za ključeve, vrećice; poslovne tašne; naprtnjače; torbe za odjeću; vrećice za kupnju; kožne trake; kaiševi za ramena; remenici; pojasevi za prtljagu; palice; futrole za karte i kartice; gajtan od kože ili imitacije kože; neseseri; košarica za njušku; školske torbe; kožne vrpce; ručke za kovčege; koferi; putne garniture; navlake za kišobrane; torbe za plažu; poslovne aktovke; kutije i futrole od kože ili kožnih ploča ili imitacije kože; ručne torbe; kožno remenje; mrežaste vrećice za kupnju; ruksaci; školske torbe; vrećice za alat od kože ili imitacije kože (prazne); koferčić; kese, omoti i vrećice od kože za pakiranje; okviri za ručne torbe; kenguru za nošenje dojenčadi; torbe za kupnju s kotačima; futrole za ključeve; sportske torbe; marame za nošenje djece; pokrivači za životinje.;

25 Odjeća, obuća, pokrivala za glavu, anorak (vjetrovke s kapuljačom); bermuda hlače; bermude za kupanje; bluze; bodiji; bodiji [donje rublje]; bodiji [odjeća]; bolera; bunde; čarape; čarape bez stopala; čarape do gležnja; čarape i dokoljenke; chino hlače; cipele bez vezica; cipele na platformu; cipele s debelim potplatom; cipele s visokim potpeticama; cipele sa sakrivenom petom; cipele za hodanje; cipele za kišu; cipele za ležerne prigode; cipele za slobodno vrijeme; čizme; čizme (gornji dio čizama) [sare]; čizme na vezice; čizme obložene krznom; čizme za snijeg; debela košulja koja se nosi preko drugih odjevnih predmeta; dokoljenice; dolčevite; dolčevlte [džemperij]; dolčevite [odjeća]; donji dijelovi trenirke; dugačke haljine; dugačke jakne; dugački ogrtači (odjeća); duge jakne; dvostrane jakne; džemperij; džemperij bez rukava; džemperij [odjeća]; džemperij [puloverij]; džemperij s okruglim otvorom; džepne marame [odjeća]; ešarpe [šalovi]; formalna odjeća; gležnjače; gornji dijelovi trenirka; gumene čizme; gumene čizme za kišu; hlače; hlače Capri; hlače ispod koljena; hlače od samta; hlače [odjeća]; jakne bez rukava; jakne od krzna; jakne [odjeća]; jakne otporne na kišu; jakne (podstavljene-) [odjeća]; jakne s paperjem; jakne s rukavima; jakne - sakoi; jakne smokinga; jednodijelna odijela; kaputi; kaputi od tramera; karirane jakne; kombinezoni [odjeća]; košulje; košulje i podsuknje; košulje-jakne; košulje s dugačkim rukavima; košulje s gumbima; košulje s kratkim rukavima; košulje s otvorenim vratom; košulje s ovratnicima; košulje za odijela; košulje za odjela; kožna odijela; kožna odjeća; kožnate haljine; kožne cipele; kožne hlače; kožne jakne; kožni kaputi; kožni prsluci; kožni remeni [odjeća], kožni rubovi za obuću; kratke čarape; kratke haljine bez rukava; kratke hlače; kratke hlače od trenirke; kratke majice; kratke podsuknje; kravate; krzna [odjevni predmeti od krzna]; leptir kravate; leptir mašne; ležerna obuća; ležerna odjeća; ležerne hlače; ležerne jakne; ležerne košulje; majice bez

naramenica; majice bez rukava; majice bez rukava (top); majice kratkih rukava; majice [odjeća]; manšete [odjevni predmeti]; mantili; marame [odjevni predmeti]; mini suknje; modni šeširi; mokasine; muška odijela; muška odjeća; muške čarape; muške gaće; muške i ženske jakne, kaputi, hlače i potkošulje; muške kratke čarape; muške kupaće gaće; muške kupaće kratke hlače; muške marame za uporabu kao kravate; muški kaputi; muški ogrtači; obuća; obuća za slobodno vrijeme; odjeća; odjeća koja se nosi na kupaći kostim; odjeća od imitacije kože; odjeća od kašmira; odjeća od kože; odjeća od krzna; odjeća od pliša; odjeća od traper; odjeća za slobodno vrijeme; odjeća za žene; odjevni predmeti; ogrtači [odjeća]; pamučni kaputi; papuče; pletene jakne; pletene kape; pletene košulje; pletene majice; pletene polo majice; pletene rukavice; plisirane suknje; podsuknje; pokrivala za glavu; prsluci; rukavice; sakoi; šal-kravata; šalovi; šalovi i marame za glavu; šeširi; svečana večernja odjeća; svečane cipele; svečane hlače; svečane kratke haljine; svileni odjeća; svilene kravate; tajice bez stopala; tajice [hlače]; tekstilni remeni [odjeća]; temsice; tiskane majice; tkana odjeća; tople jakne; trake za glavu [odjevni predmeti]; trake za uši [odjeća]; trake za vrat [dijelovi odjeće]; traper; traper jakne; traperice; trenirke; tričetvrt hlače; tunike; večernja odijela; večernja odjeća; večernje haljine; večernji kaputi; veste; vjetrovke; vunena odjeća; vunene čarape; vunene kape; ženska obuća; ženska odijela; ženske bluze; ženske čizme; ženske kape; ženske košulje; ženske košulje - donje rublje; ženske sandale; ženske svečane haljine; ženski kaputi; ženski kostimi; ženski šeširi; ženski šeširi [pokrivala za glavu]; zimске čizme; zimski kaputi.;

35 Oglašavanje i reklamiranje, vođenje kancelarijskih poslova; komercijalna administracija; uredski poslovi, usluge maloprodajnih trgovina, veleprodajnih trgovina, posredstvom prodajnih kataloga putem pošte ili putem elektronskih medija, na primjer, putem web stranica ili televizijskih prodajnih programa; usluge veleprodaje, maloprodaje i poštanskih narudžbi koje se odnose na prodaju tekstila i proizvoda od tekstila, odjeće, obuće, pokrivala za glavu; oglašavanje; organiziranje izložbi u komercijalne ili reklamne svrhe; objavljivanje reklamnih tekstova; neposredno oglašavanje putem pošiljaka; marketinška istraživanja; oglašavanje na otvorenom; zapošljavanje osoblja; oglašavanje putem radija; oglašavanje putem televizije; on-line oglašavanje na računalnoj mreži.

(210) **BAZ1921625A** (220) 06/03/2019

(442) 30/09/2020

(732) **Carlsberg Srbija d.o.o.**

**Proleterska 17, 21413 Čelarevo, RS**

(740) "MSA IP"

(591) bijela, tamno plava, svijetlo plava, siva, oker, crna, zlatna

(540)

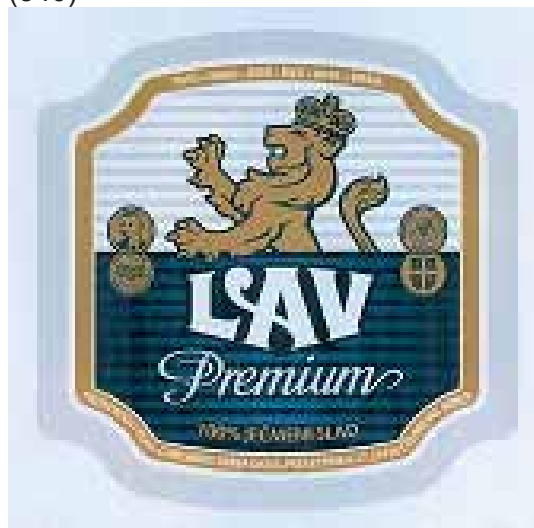

(531) 3.1,24.5,25.1,25.5,27.5,29.16

(511)

32 Pivo.

(210) **BAZ1921626A** (220) 07/03/2019

(442) 30/09/2020

(300)

(732) **Colgate-Palmolive Company**

**300 Park Avenue, N.Y. 10022 New York, US**

(740) PETOŠEVIĆ d.o.o.

(540)

**COLGATE MAX  
PURE**

(511)

3 Nemedicinske paste za zube i nemedicinske vodice za ispiranje usne šupljine.

(210) **BAZ1921627A** (220) 07/03/2019

(442) 30/09/2020

(300)

(732) **Novartis AG**

**4002 Basel, CH**

(740) "MSA IP"

(540)

## VILSPOX

(511)

5 Farmaceutski preparati za ljudsku primjenu.

(210) **BAZ1921628A** (220) 07/03/2019

(442) 30/09/2020

(732) **Novartis AG**

**4002 Basel, CH**

(740) "MSA IP"

(540)

## EXOROLFIN

(511)

5 Farmaceutski preparati za ljudsku primjenu.

(210) **BAZ1921629A** (220) 07/03/2019

(442) 30/09/2020

(732) **Novartis AG**

**4002 Basel, CH**

(740) "MSA IP"

(540)

## EXOROLAK

(511)

5 Farmaceutski preparati za ljudsku primjenu.

(210) **BAZ1921630A** (220) 07/03/2019

(442) 30/09/2020

(732) **Industrija piva i sokova "Trebjesa" d.o.o. Nikšić**

**Ul. Njegoševa br. 18, Nikšić, ME**

(740) DR DIANA PROTIĆ-TKALČIĆ & PARTNERS D.O.O

(591) tamno zelena, svijetlo zelena, žuta

(540)



(531) 26.11,27.5,29.1

(511)

32 Pivo, stout pivo, lager pivo, porter pivo i ale pivo; mineralne i gazirane vode i ostala bezalkoholna pića; voćni napici i voćni sokovi; sirupi i ostali preparati za pripremanje napitaka.

(210) **BAZ1921631A** (220) 07/03/2019

(442) 30/09/2020

(732) **Industrija piva i sokova "Trebjesa" d.o.o. Nikšić**

**Ul. Njegoševa br. 18, Nikšić, ME**

(740) DR DIANA PROTIĆ-TKALČIĆ & PARTNERS D.O.O.

(591) tamno zelena, svijetlo zelena

(540)



(531) 26.11,27.5,29.1

(511)

32 Pivo, stout pivo, lager pivo, porter pivo i ale pivo; mineralne i gazirane vode i ostala bezalkoholna pića; voćni napici i voćni sokovi; sirupi i ostali preparati za pripremanje napitaka.

- (210) **BAZ1921632A** (220) 07/03/2019  
 (442) 30/09/2020  
 (732) **Ty Inc.**  
**280 Chestnut Ave., 60559 Westmont Illinois, US**  
 (740) "ŽIVKO MIJATOVIĆ & PARTNERS"  
 d.o.o. Sarajevo  
 (540)

## TY HERZEGOVINA

(511)

35 Usluge veleprodajnog naručivanja igračaka i drugih proizvoda široke potrošnje; distributeri na veliko igračaka i drugih proizvoda široke potrošnje; prodaja na veliko igračaka i drugih proizvoda široke potrošnje; usluge veleprodaje putem direktne ponude igračaka i drugih proizvoda široke potrošnje krajnjim korisnicima od strane distributera; usluge veleprodaje putem direktne ponude igračaka i drugih proizvoda široke potrošnje krajnjim korisnicima od strane prodavača; usluge veleprodaje putem direktne ponude igračaka i drugih proizvoda široke potrošnje od strane agenata prodaje; usluge onlajn veleprodaje i maloprodaje igračaka i drugih proizvoda široke potrošnje; usluge onlajn veleprodaje igračaka i drugih proizvoda široke potrošnje; usluge veleprodaje i maloprodaje igračaka i drugih proizvoda široke potrošnje; usluge veleprodaje igračaka i drugih proizvoda široke potrošnje; preprodaja igračaka i drugih proizvoda široke potrošnje.

- (210) **BAZ1921633A** (220) 07/03/2019  
 (442) 30/09/2020  
 (732) **Ty Inc.**  
**280 Chestnut Ave., 60559 Westmont Illinois, US**  
 (740) "ŽIVKO MIJATOVIĆ & PARTNERS"  
 d.o.o. Sarajevo  
 (540)

## TY BOSNIA

(511)

35 Usluge veleprodajnog naručivanja igračaka i drugih proizvoda široke potrošnje; distributeri na veliko igračaka i drugih proizvoda široke potrošnje; prodaja na veliko igračaka i drugih proizvoda široke potrošnje; usluge veleprodaje putem direktne ponude igračaka i drugih proizvoda široke potrošnje krajnjim korisnicima od strane distributera; usluge veleprodaje putem direktne ponude igračaka i drugih proizvoda široke potrošnje krajnjim korisnicima od strane prodavača; usluge veleprodaje putem direktne ponude igračaka i drugih proizvoda široke potrošnje od strane agenata prodaje; usluge onlajn veleprodaje i maloprodaje igračaka i drugih proizvoda široke potrošnje; usluge onlajn veleprodaje igračaka i drugih proizvoda široke potrošnje; usluge veleprodaje i maloprodaje igračaka i drugih proizvoda široke potrošnje; usluge veleprodaje igračaka i drugih proizvoda široke potrošnje; preprodaja igračaka i drugih proizvoda široke potrošnje.

- (210) **BAZ1921634A** (220) 07/03/2019  
 (442) 30/09/2020  
 (732) **Ty Inc.**  
**280 Chestnut Ave., 60559 Westmont Illinois, US**  
 (740) "ŽIVKO MIJATOVIĆ & PARTNERS"  
 d.o.o. Sarajevo  
 (540)

## TY

(511)

28 Plišane igračke.

- (210) **BAZ1921635A** (220) 08/03/2019  
 (442) 30/09/2020  
 (732) **Salih Musić**  
**Voloder 40, 77244 Bosanska Otoka, BA**  
 (740) KARABDIĆ KERIM  
 (540)

## EPOWERSTREET

(531) 27.5

(511)

7 Motori (osim motora za kopnena vozila); spojke za strojeve, prijenosni uređaji (osim onih za kopnena vozila). ;  
 9 Računarski programi (software), naročito za nadzor i upravljanje saobraćajem i optimizaciju saobraćaja; računari; oprema za obradu podataka i računala; aparati i instrumenti za vođenje, distribuiranje, transformisanje, akumuliranje, podešavanje ili upravljanje električne struje. ;  
 12 Vozila; motori za kopnena vozila; spojke i prijenosni uređaji za kopnena vozila; uređaji za kretanje po zemlji, po vodi ili po zraku. ;  
 35 Oglašavanje, vođenje komercijalnih poslova; komercijalna administracija; uredski poslovi; podaci, generisanje podataka, naročito za nadzor i upravljanje saobraćajem i optimizaciju saobraćaja; prijenos podataka; sakupljanje podataka; pohranjivanje podataka; upravljanje podacima; trgovina podacima; optimizacija prometa na web- stranici. ;  
 37 Usluge izgradnje saobraćajne infrastrukture, izgradnja, održavanje, iznajmljivanje. ;  
 38 Telekomunikacije, internet (unutrašnje zatvorene mreže). ;  
 39 Prijevoz, putnički i teretni; ambalažiranje i uskladištenje proizvoda; organiziranje putovanja; informacije u vezi prometa; nadzor i upravljanje saobraćajem. ;  
 40 Električna energija; proizvodnja energije; prijenos energije; sakupljanje energije; pohranjivanje energije; upravljanje energijom; trgovina energijom. ;  
 42 Konceptija i razvoj računala i računalnih programa (software).

(210) **BAZ1921636A** (220) 08/03/2019

(442) 30/09/2020

(732) **Salih Musić****Voloder 40, 77244 Bosanska Otoka, BA**

(740) KARABDIĆ KERIM

(540)

**POWERSTREET**

(531) 27.5

(511)

7 Motori (osim motora za kopnena vozila); spojke za strojeve, prijenosni uređaji (osim onih za kopnena vozila).;

9 Računarski programi (software), naročito za nadzor i upravljanje saobraćajem i optimizaciju saobraćaja; računari; oprema za obradu podataka i računala; aparati i instrumenti za vođenje, distribuiranje, transformisanje, akumuliranje, podešavanje ili upravljanje električne struje. ;

12 Vozila; motori za kopnena vozila; spojke i prijenosni uređaji za kopnena vozila; uređaji za kretanje po zemlji, po vodi ili po zraku.;

35 Oglašavanje, vođenje komercijalnih poslova; komercijalna administracija; uredski poslovi; podaci, generisanje podataka, naročito za nadzor i upravljanje saobraćajem i optimizaciju saobraćaja; prijenos podataka; sakupljanje podataka; pohranjivanje podataka; upravljanje podacima; trgovina podacima; optimizacija prometa na web- stranici. ;

37 Usluge izgradnje saobraćajne infrastrukture, izgradnja, održavanje, iznajmljivanje.;

38 Telekomunikacije, internet (unutrašnje zatvorene mreže).;

39 Prijevoz, putnički i teretni; ambalažiranje i uskladištenje proizvoda; organiziranje putovanja; informacije u vezi prometa; nadzor i upravljanje saobraćajem.;

40 Električna energija; proizvodnja energije; prijenos energije; sakupljanje energije; pohranjivanje energije; upravljanje energijom; trgovina energijom.;

42 Konceptcija i razvoj računala i računalnih programa (software).

(210) **BAZ1921637A** (220) 08/03/2019

(442) 30/09/2020

(732) **Pharmaceutical chemical cosmetic industry ALKALOID AD Skopje****Blvd. Aleksandar Makedonski 12, 1000 Skopje, MK**

(740) "ŽIVKO MIJATOVIĆ &amp; PARTNERS" d.o.o. Sarajevo

(591) narandžasta, nijanse zelene, tirkizna, bijela, crvena, žuta, nijanse oker, nijanse smeđe, svijetlo plava, tamno plava, siva

(540)



(531) 1.1,1.15,2.5,3.2,27.5,29.1

(511)

3 Sapuni, šamponi, tečni deterdženti, parfumerijski proizvodi, kozmetički preparati, vlažne maramice za čišćenje, vlažne maramice za kozmetičke svrhe, kozmetika za djecu, vlažne maramice za bebe natopljene preparatima za čišćenje, vlažne maramice natopljene kozmetičkim losionom, puder za bebe, pjena za kupanje, vatirani štapići za kozmetičku upotrebu, hidratantne kreme, hidratantni losioni za tijelo.;

5 Pelene za bebe, jednokratne pelene za bebe, pelene za inkontinenciju, ručnici impregnirani lijekom ili dezinfekcijskim losionima, vlažne maramice za higijenske svrhe, hrana za bebe, dezinfekciona sredstva, flasteri, antibakterijski sapuni; bakterijski preparati za medicinske potrebe, medicinski šamponi, farmaceutski preparati za njegu kože.;

16 Papirnate podloge za mijenjanje pelena, plastične jednokratne vrećice za pelene, tiskarski proizvodi, fotografije, plastični omotači, folije i kese za umotavanje i pakovanje, katalozi, papirne kese, materijal za pakiranje od papira ili kartona, kalendari, poster, letci, časopisi, oglasne ploče od papira ili kartona, čestitke, artikli od papira za jednokratnu upotrebu, jednokratne podloge za mijenjanje pelena.

- (210) **BAZ1921638A** (220) 08/03/2019  
 (442) 30/09/2020  
 (732) **Pharmaceutical chemical cosmetic industry ALKALOID AD Skopje**  
**Blvd. Aleksandar Makedonski 12, 1000 Skopje, MK**  
 (740) "ŽIVKO MIJATOVIĆ & PARTNERS" d.o.o. Sarajevo  
 (591) zelena, bijela, crvena, nijanse žute, nijanse oker, nijanse smeđe, svijetlo plava, tamno plava, siva  
 (540)



- (531) 1.1,1.15,2.5,3.2,27.5,29.1  
 (511)

3 Sapuni, šamponi, tečni deterdženti, parfumerijski proizvodi, kozmetički preparati, vlažne maramice za čišćenje, vlažne maramice za kozmetičke svrhe, kozmetika za djecu, vlažne maramice za bebe natopljene preparatima za čišćenje, vlažne maramice natopljene kozmetičkim losionom, puder za bebe, pjena za kupanje, vatirani štapići za kozmetičku upotrebu, hidratantne kreme, hidratantni losioni za tijelo.;

5 Pelene za bebe, jednokratne pelene za bebe, pelene za inkontinenciju, ručnici impregnirani lijekom ili dezinfekcijskim losionima, vlažne maramice za higijenske svrhe, hrana za bebe, dezinfekciona sredstva, flasteri, antibakterijski sapuni; bakterijski preparati za medicinske potrebe, medicinski šamponi, farmaceutski preparati za njegu kože. ;

16 Papirnate podloge za mijenjanje pelena, plastične jednokratne vrećice za pelene, tiskarski proizvodi, fotografije, plastični omotači, folije i kese za umotavanje i pakovanje, katalozi, papirne kese, materijal za pakiranje od papira ili kartona, kalendari, poster, letci, časopisi, oglasne ploče od papira ili kartona, čestitke, artikli od papira za jednokratnu upotrebu, jednokratne podloge za mijenjanje pelena.

- (210) **BAZ1921639A** (220) 08/03/2019  
 (442) 30/09/2020  
 (732) **Pharmaceutical chemical cosmetic industry ALKALOID AD Skopje**  
**Blvd. Aleksandar Makedonski 12, 1000 Skopje, MK**  
 (740) "ŽIVKO MIJATOVIĆ & PARTNERS" d.o.o. Sarajevo  
 (591) tirkizna, bijela, crvena, žuta, nijanse oker, nijanse smeđe, svijetlo plava, tamno plava, siva  
 (540)



- (531) 1.1,1.15,2.5,3.2,27.5,29.1  
 (511)

3 Sapuni, šamponi, tečni deterdženti, parfumerijski proizvodi, kozmetički preparati, vlažne maramice za čišćenje, vlažne maramice za kozmetičke svrhe, kozmetika za djecu, vlažne maramice za bebe natopljene preparatima za čišćenje, vlažne maramice natopljene kozmetičkim losionom, puder za bebe, pjena za kupanje, vatirani štapići za kozmetičku upotrebu, hidratantne kreme, hidratantni losioni za tijelo.;

5 Pelene za bebe, jednokratne pelene za bebe, pelene za inkontinenciju, ručnici impregnirani lijekom ili dezinfekcijskim losionima, vlažne maramice za higijenske svrhe, hrana za bebe, dezinfekciona sredstva, flasteri, antibakterijski sapuni; bakterijski preparati za medicinske potrebe, medicinski šamponi, farmaceutski preparati za njegu kože.;

16 Papirnate podloge za mijenjanje pelena, plastične jednokratne vrećice za pelene, tiskarski proizvodi, fotografije, plastični omotači, folije i kese za umotavanje i pakovanje, katalozi, papirne kese, materijal za pakiranje od papira ili kartona, kalendari, poster, letci, časopisi, oglasne ploče od papira ili kartona, čestitke, artikli od papira za jednokratnu upotrebu, jednokratne podloge za mijenjanje pelena.

(210) **BAZ1921640A** (220) 08/03/2019  
(442) 30/09/2020

(732) **Pharmaceutical chemical cosmetic industry ALKALOID AD Skopje**

**Blvd. Aleksandar Makedonski 12, 1000 Skopje, MK**

(740) "ŽIVKO MIJATOVIĆ & PARTNERS" d.o.o. Sarajevo

(591) zelena, bijela, crvena, žuta, nijanse oker, nijanse smeđe, svijetlo plava, tamno plava, siva

(540)



(531) 1.1,1.15,2.5,3.2,27.5,29.1

(511)

3 Sapuni, šamponi, tečni deterdženti, parfumerijski proizvodi, kozmetički preparati, vlažne maramice za čišćenje, vlažne maramice za kozmetičke svrhe, kozmetika za djecu, vlažne maramice za bebe natopljene preparatima za čišćenje, vlažne maramice natopljene kozmetičkim losionom, puder za bebe, pjena za kupanje, vatirani štapići za kozmetičku upotrebu, hidratantne kreme, hidratantni losioni za tijelo.;

5 Pelene za bebe, jednokratne pelene za bebe, pelene za inkontinenciju, ručnici impregnirani lijekom ili dezinfekcijskim losionima, vlažne maramice za higijenske svrhe, hrana za bebe, dezinfekciona sredstva, flasteri, antibakterijski sapuni; bakterijski preparati za medicinske potrebe, medicinski šamponi, farmaceutski preparati za njegu kože.;

16 Papirnate podloge za mijenjanje pelena, plastične jednokratne vrećice za pelene, tiskarski proizvodi, fotografije, plastični omotači, folije i kese za umotavanje i pakovanje, katalozi, papirne kese, materijal za pakiranje od papira ili kartona, kalendari, poster, letci, časopisi, oglasne ploče od papira ili kartona, čestitke, artikli od papira za jednokratnu upotrebu, jednokratne podloge za mijenjanje pelena.

(210) **BAZ1921641A** (220) 08/03/2019  
(442) 30/09/2020

(732) **Pharmaceutical chemical cosmetic industry ALKALOID AD Skopje**

**Blvd. Aleksandar Makedonski 12, 1000 Skopje, MK**

(740) "ŽIVKO MIJATOVIĆ & PARTNERS" d.o.o. Sarajevo

(591) zelena, bijela, crvena, nijanse žute, nijanse oker, narandžasta, nijanse smeđe, svijetlo plava, tamno plava, tirkizna

(540)



(531) 1.1,1.15,2.5,27.5,29.1

(511)

3 Sapuni, šamponi, tečni deterdženti, parfumerijski proizvodi, kozmetički preparati, vlažne maramice za čišćenje, vlažne maramice za kozmetičke svrhe, kozmetika za djecu, vlažne maramice za bebe natopljene preparatima za čišćenje, vlažne maramice natopljene kozmetičkim losionom, puder za bebe, pjena za kupanje, vatirani štapići za kozmetičku upotrebu, hidratantne kreme, hidratantni losioni za tijelo.;

5 Pelene za bebe, jednokratne pelene za bebe, pelene za inkontinenciju, ručnici impregnirani lijekom ili dezinfekcijskim losionima, vlažne maramice za higijenske svrhe, hrana za bebe, dezinfekciona sredstva, flasteri, antibakterijski sapuni; bakterijski preparati za medicinske potrebe, medicinski šamponi, farmaceutski preparati za njegu kože.;

16 Papirnate podloge za mijenjanje pelena, plastične jednokratne vrećice za pelene, tiskarski proizvodi, fotografije, plastični omotači, folije i kese za umotavanje i pakovanje, katalozi, papirne kese, materijal za pakiranje od papira ili kartona, kalendari, poster, letci, časopisi, oglasne ploče od papira ili kartona, čestitke, artikli od papira za jednokratnu upotrebu, jednokratne podloge za mijenjanje pelena.



(210) **BAZ1921643A** (220) 08/03/2019

(442) 30/09/2020

(732) **“MINGOS-COFFEE” d.o.o. Brčko  
Industrijska br. 3, Brčko Distrikt, BA**(591) plava, crna, crvena, zelena, žuta, smeđa,  
pink

(540)



(531) 11.3,12.1,25.1,25.12,27.5,29.1

(511)

30 Kafa.

(210) **BAZ1921645A** (220) 12/03/2019

(442) 30/09/2020

(732) **Javna ustanova “Apoteke Sarajevo” u  
državnoj svojini****Aleja Bosne Srebrene bb, 71000  
Sarajevo, BA**

(740) Dragan Mićunović

(591) nijanse plave, siva, bijela

(540)



(531) 3.11,26.1,26.2,26.3,26.7,27.1,27.5,29.1

(511)

3 Parfemi, eterična ulja, kozmetički proizvodi, losioni, losioni  
za kapilare, toaletni proizvodi, medicinski sapuni, njega zubi  
(proizvodi za njegu zubi).;5 Farmaceutski proizvodi, higijenske gaćice, higijenske  
gaćice kod nezadržavanja mokraće, higijenske pelene kod  
nezadržavanja mokraće, higijenski rupčići, higijenski ulošci(pojasevi za higijenske uloške), dijabetičarski kruh, dijetne  
supstance za medicinske upotrebe, hrana za dojenčad  
(bebe), šećer za dijabetičare, flasteri, materijal za zavijanje  
rana, materijal za plombiranje zubi, materijali za zubne  
otiske, medicinski čaj, medicinski napici, medicinski alkohol,  
medicinske infuzije, raskušni (dezinfekcijski) proizvodi za  
higijenske potrebe, raskušni (dezinfekcijski) proizvodi za  
hemijske zahode, gamad (sredstva za uništavanje gamadi),  
proizvodi za uništavanje miševa, ljepak za muhe, proizvodi  
za uništavanje muha, muholovke, nametnici (proizvodi  
protiv nametnika), otrov za štakore, papir protiv moljaca,  
parazitocidi (sredstva za uništavanje nametnika), pesticidi,  
dezodorirajuća sredstva osim onih za ličnu upotrebu.;9 Znanstveni uređaji (membrane za znanstvene uređaje),  
optički uređaji i instrumenti, laboratorijski pokusi (peći za  
laboratorijske pokuse).;10 Hirurški aparati i instrumenti, medicinski uređaji i  
instrumenti, zubarski uređaji i instrumenti, veterinarski  
uređaji i instrumenti, ortopedski proizvodi, pribor za šivanje  
rana.;30 Čaj, kafa (biljni pripravci kao nadomjesci kafe), kafa  
(nadomjesci za kafu), med, žitarice pripremljene za ljudsku  
upotrebu (zobene pahuljice i druge žitarice).;

42 Hernija (istraživanja u herniji), hemijske analize.

(210) **BAZ1921646A** (220) 12/03/2019

(442) 30/09/2020

(732) **Javna ustanova “Apoteke Sarajevo” u  
državnoj svojini****Aleja Bosne Srebrene bb, 71000  
Sarajevo, BA**

(740) Dragan Mićunović

(540)

## REUMOGAL

(511)

5 Mast za reumu, sportske povrede i kontuzije.

(210) **BAZ1921647A** (220) 12/03/2019

(442) 30/09/2020

(732) **Khayrat Al-Manafa for General Trade  
and Public Transport Limited Liability  
company****27, Saborni str., Varna, BG**

(740) Dragan Mićunović

(540)

## VARNA

(511)

34 Duvan; duvan za zamotavanje; zamjena za duvan;  
proizvodi od duvana; aromatizovani duvan; filteri za duvan;  
lule za duvan; sirovi duvan; duvan za žvakanje; šibice;  
sigurnosne šibice; cigarete; proizvodi za pušače; pribor za  
pušenje; upaljači za pušače; pepeljare za pušače.

(210) **BAZ1921650A** (220) 12/03/2019

(442) 30/09/2020

(732) **Khayrat Al-Manafa for General Trade and Public Transport Limited Liability company**

**27, Saborni str., Varna, BG**

(740) Dragan Mićunović

(540)

**BON**

(511)

34 Duvan; duvan za zamotavanje; zamjena za duvan; proizvodi od duvana; aromatizovani duvan; filteri za duvan; lule za duvan; sirovi duvan; duvan za žvakanje; šibice; sigurnosne šibice; cigarete; proizvodi za pušače; pribor za pušenje; upaljači za pušače; pepeljare za pušače.

(210) **BAZ1921651A** (220) 12/03/2019

(442) 30/09/2020

(732) **Khayrat Al-Manafa for General Trade and Public Transport Limited Liability company**

**27, Saborni str., Varna, BG**

(740) Dragan Mićunović

(540)

**MT**

(511)

34 Duvan; duvan za zamotavanje; zamjena za duvan; proizvodi od duvana; aromatizovani duvan; filteri za duvan; lule za duvan; sirovi duvan; duvan za žvakanje; šibice; sigurnosne šibice; cigarete; proizvodi za pušače; pribor za pušenje; upaljači za pušače; pepeljare za pušače.

(210) **BAZ1921652A** (220) 12/03/2019

(442) 30/09/2020

(732) **Khayrat Al-Manafa for General Trade and Public Transport Limited Liability company**

**27, Saborni str., Varna, BG**

(740) Dragan Mićunović

(540)

**ELEGANT**

(511)

34 Duvan; duvan za zamotavanje; zamjena za duvan; proizvodi od duvana; aromatizovani duvan; filteri za duvan; lule za duvan; sirovi duvan; duvan za žvakanje; šibice; sigurnosne šibice; cigarete; proizvodi za pušače; pribor za pušenje; upaljači za pušače; pepeljare za pušače.

(210) **BAZ1921653A** (220) 12/03/2019

(442) 30/09/2020

(732) **Colgate-Palmolive Company**

**300 Park Avenue, N.Y. 10022 New York, US**

(740) PETOŠEVIĆ d.o.o.

(540)

**COLGATE MAX SHINE**

(511)

3 Nemedicinske paste za zube i nemedicinske vodice za ispiranje usne šupljine.

(210) **BAZ1921654A** (220) 12/03/2019

(442) 30/09/2020

(732) **Vedran Mujagić; Brano Jakubović Hamdije Čemerlića 27; Alije Imamovića 58; 71000 Sarajevo, BA**

(540)



**DUBIOZA KOLEKTIV**

(531) 2.1,2.9,4.5,16.1,27.5

(511)

9 Magnetski nosači podataka, diskovi za snimanje, kompaktni diskovi, DVD i drugi digitalni mediji za snimanje, audio sučelja, audiovizualno učenje (uređaji za audiovizualno učenje), grafički elementi za mobilne telefone koji se mogu preuzeti s Interneta, glazbene datoteke koje se mogu preuzimati, hologrami, igre (računalni programi za igre), kompaktno audio-video ploče [diskovi], magneti (ukrasni magneti), melodije za mobilne telefone koje se mogu preuzimati, optičke ploče [diskovi], računalni programi [radni], slikovne datoteke koje se mogu preuzimati. ;

25 Odjeća, obuća, pokrivala za glavu.;

41 Komponiranje glazbe, pisanje tekstova, izvođenje glazbe, digitalna glazba [nije za preuzimanje] na mp3

internetskim stranicama; digitalne glazbe [nije za preuzimanje] omogućena na Internetu; glazbena poduka; glazbena produkcija; glazbena produkcija za filmove; glazbene dvorane; glazbene dvorane (Usluge -); glazbene izvedbe uživo; glazbene obrazovne usluge; glazbene priredbe; glazbeni koncerti; glazbeni koncerti putem radija; glazbeni koncerti putem televizije; glazbeni koncerti uživo; glazbeni nastupi u dvoranama za nastupe; glazbenih događaja (Organiziranje -); glazbenih kaset (Iznajmljivanje -); glazbeno nakladništvo; izdavanje glazbe; izdavanje glazbenih knjiga; iznajmljivanje fonografskih i glazbenih snimaka; iznajmljivanje glazbenih instrumenata; izvedba glazbe; izvedba glazbenih programa; izvedba plesa, glazbe i dramskih predstava; izvedbe glazbenih sastava uživo; izvođenje glazbenih koncerata; konzultantske usluge u svezi s produkcijom filma i glazbe; objavljivanje glazbenih radova; objavljivanje glazbenih tekstova; obrazovanje i obuka u području glazbe i zabave; obrazovne usluge u obliku glazbenih televizijskih programa; obrazovne usluge u svezi s glazbom; organizacija glazbenih nastupa uživo; produkcija glazbe; produkcija glazbenih koncerata; produkcija glazbenih snimaka; produkcija zabavnih emisija sa sudjelovanjem glazbenicima; pružanje digitalne glazbe s Interneta; pružanje on-line glazbe, koja nije za preuzimanje; usluge glazbene dvorane; usluge glazbene poduke; usluge glazbene produkcije; usluge glazbenih festivala; usluge glazbenih koncerata; usluge glazbenog nakladništva i snimanja glazbe; usluge miksanja glazbe; usluge postprodukcijskog uređivanja glazbe, video zapisa i filma; usluge studija za snimanje glazbe; usluge u svezi s izvedbom glazbenih skupina uživo, elektroničke publikacije (iskorištavanje električnih publikacija koje se ne mogu kopirati, fotografiranje, fotokonpozicija, iznajmljivanje audiouređaja, iznajmljivanje kinematografskih filmova, iznajmljivanje stadiona, iznajmljivanje videotraka, kinematografski filmovi (iznajmljivanje kinematografskih filmova) knjige (izdavanje knjiga), montaža radijskih i televizijskih programa, organiziranje spetakla /usluge inpresarija, izdavanje knjiga, noćni klubovi, organizovanje natječaja /obrazovanje ili razonoda /, orkestri (usluge orkestara), priredbe (održavanje priredbi), priredbe (organiziranje priredbi), priredbe (proizvodnja priredbi), proizvodnja filmova, proizvodnja filmova na video -trakama, radijski i televizijski programi (montaža radijskih i televizijskih programa); razonoda posredstvom radija, razonoda posredstvom televizije, snimanje na video trake, studio za snimanje (usluge studija za snimanje), televizija (razonoda na televiziji), televizijski programi (montaža radiskih i televizijskih programa), usluge pjevača i plesača.

(210) **BAZ1921655A** (220) 13/03/2019

(442) 30/09/2020

(732) **Tone Maros****G. Večeriska bb, 72250 Vitez, BA**

(591) zelena, plava, crna, bijela

(540)



(531) 6.1,27.5,29.1

(511)

32 Pivo, bezalkoholna pića.;

33 Alkoholna pića.

(210) **BAZ1921656A** (220) 13/03/2019

(442) 30/09/2020

(732) **DREAM STUDIO d.o.o.****Bišće polje bb (INTERA TP), 88000 Mostar, BA**

(591) crna, roza, bijela, siva

(540)

(531) 24.17,27.5,29.1

(511)

16 Blokovi [notesi]; Blokovi [papirnatu proizvodiju]; Brošure; Časopisi; Časopisi [periodični]; Kalendari; Katalozi; Knjige; Knjižice; Novine; Papirne vrećice; Preslikači; Priručnici; Prospekti; Publikacije.;

35 Ciljani marketing; Distribucija reklamnog materijala; Dizajniranje reklamnog materijala; Iznajmljivanje reklamnih prostora; Iznajmljivanje vremena za reklamiranje na komunikacionim medijima; Izrada reklamnih filmova; Komercijalni savjeti i informacije potrošačima pri odabiru proizvoda i usluga; Konzultantske usluge vezane za komunikacione strategije za reklamiranje; Marketing; Marketing u okviru izdavanja softvera; Konzultantske usluge vezane za komunikacione strategije u odnosima s javnošću; Objavljivanje reklamnih tekstova; Obrada teksta; Oglašavanje i reklamiranje; Oglašavanje plaćanjem po kliku; Omogućavanje on-line tržišta za kupce i prodavce roba i usluge; Online oglašavanje na računarskim mrežama; Optimizacija saobraćaja na vweb-stranici; Organizovanje izložbi u komercijalne ili reklamne svrhe; Organizovanje modnih revija u promotivne svrhe; Organizovanje trgovačkih sajmova u komercijalne ili reklamne svrhe;

Pisanje marketinških tekstova; Pisanje scenarija za potrebe oglašavanja; Predstavljanje/demonstracija proizvoda; Pregovaranje i zaključenje komercijalnih transakcija za druge; Prezentacija robe putem komunikacionih medija, u maloprodajne svrhe; Profesionalno upravljanje umjetničkim poslovima; Pružanje poslovnih informacija putem web-stranice; Reklamne agencije; Savjeti o organizaciji i vođenju poslova; Traženje sponzora/pokrovitelja; Usluge nabavke (usluge kupovine roba i usluga za druga preduzeća); Usluge odnosa s javnošću; Usluge odnosa sa medijima; Usluge press clippinga, praćenje štampe; Usluge spoljne pomoći-outsourcing [pomoć u poslovanju]. ;

38 Komunikacije pomoću računarskih terminala; Prenos video sadržaja na zahtjev; Protok podataka; Pružanje usluga on-line foruma; Usluge elektronskih oglasnih ploča [telekomunikacione usluge].;

40 Elektronsko izdavaštvo; Fotografisanje; Fotografiske reportaže; Informacije o obrazovanju; Informacije o razonodi; Informacije o rekreaciji; Obezbeđivanje online elektronskih publikacija koje se ne preuzimaju; Objavljivanje elektronskih knjiga i žurnala online; Objavljivanje tekstova, osim u reklamne svrhe; Organizovanje i održavanje seminara; Organizovanje i održavanje simpozijuma; Organizovanje i održavanje kongresa; Organizovanje i održavanje konferencija; Organizovanje i vođenje kolokvijuma; Organizovanje i vođenje koncerata; Organizovanje i vođenje radionica [obuka]; Organizovanje izbora ljepote; Organizovanje izložbi u kulturne ili obrazovne svrhe; Pisanje scenarija; Pisanje tekstova.

(210) **BAZ1921657A** (220) 14/03/2019

(442) 30/09/2020

(732) **Lidl Stiftung & Co.**

**KG Stiftsbergstrasse 1, 74172 Neckarsulm, DE**

(740) "MSA IP"

(591) bijela, tamno plava, siva

(540)



(531) 6.1,27.5,29.1

(511)

32 Mineralne i gazirane vode, negazirane vode; bezalkoholna pića; voćni napici i voćni sokovi.

(210) **BAZ1921658A** (220) 14/03/2019

(442) 30/09/2020

(732) **Furley Bioextracts SDN.BHD.**

**7, Jalan Villaraya, Villaraya Industrial Park 3, 23rd Mile, Jalan Sungai Lalang, 43500 Semenyih, Selangor, MY**

(740) Nihad Sijerčić

(540)



(531) 27.5,27.7

(511)

5 Farmaceutski, medicinski i veterinarski preparati; sanitarni preparati za upotrebu u medicini; dijetetska hrana i supstance prilagođene za upotrebu u medicini ili veterinarsku upotrebu, hrana za bebe; dijetetski dodaci (dodaci ishrani) za ljude i životinje; flasteri, materijali za zavijanje; materijali za plombiranje zuba, zubarska smola; dezinfekciona sredstva; preparati za uništavanje životinjskih štetočina; fungicidi, herbicidi.

(210) **BAZ1921659A** (220) 14/03/2019

(442) 30/09/2020

(732) **BGP Products Operations GmbH Turmstrasse 24, 6312 Steinhausen, CH**

(740) "Živko Mijatović & Partners" d.o.o.

(540)

**ROZOR**

(511)

5 Farmaceutski pripravci.

(210) **BAZ1921660A** (220) 14/03/2019

(442) 30/09/2020

(732) **Christian LOUBOUTIN****1 rue Volney, 75002 Paris, FR**

(740) Dragan Mićunović

(540)



(531) 27.5

(511)

18 Koža i imitacije kože, i robe napravljene od tih materijala, a koje nisu obuhvaćene drugim klasama; kovčezi i putne torbe; putnički sanduci; tašne; novčanici; clutch torbice (male torbice); tote torbe (velike torbe); torbice (pismo torbe, vrećice) od kože; ruksaci; rameni kaiševi od kože; aktovke; futrole od kože ili vještačke kože; ženske tašne; torbe za kupovinu; ručne torbe.;

25 Obuća, pojasevi.

(210) **BAZ1921661A** (220) 14/03/2019

(442) 30/09/2020

(732) **Genera d.d.****Kalinovica, Svetonedeljska cesta 2,  
10436 Rakov potok, HR**

(740) Advokat Stevan Dimitrijević

(540)

**TOTAL TF**

(511)

5 Pesticidi; poljoprivredni pesticidi; domaći pesticidi; pesticidi za poljoprivrednu upotrebu; pesticidi za hortikulturnu upotrebu.

(210) **BAZ1921662A** (220) 14/03/2019

(442) 30/09/2020

(732) **Genera d.d.****Kalinovica, Svetonedeljska cesta 2,  
10436 Rakov potok, HR**

(740) Advokat Stevan Dimitrijević

(540)

**TORNADO FORTE**

(511)

5 Pesticidi; poljoprivredni pesticidi; domaći pesticidi; pesticidi za poljoprivrednu upotrebu; pesticidi za hortikulturnu upotrebu.

(210) **BAZ1921663A** (220) 14/03/2019

(442) 30/09/2020

(732) **Asocijacija za ekonomski razvitak  
REDAH Mostar****Bulevar Narodne revolucije 15, 88000  
Mostar, BA**

(591) plava, žuta, bijela

(540)



(531) 2.1,18.1,26.1,27.3,27.5.,29.1

(511)

43 Barovi (usluge barova); gostioničari (usluge gostioničara); hotelske rezervacije (usluge rezerviranja hotela); hotelske usluge; iznajmljivanje aparata za kuhanje; iznajmljivanje dvorana za sastanke; iznajmljivanje prenosivih građevinskih objekata; iznajmljivanje privremenog smještaja; iznajmljivanje rasvjetnih uređaja; iznajmljivanje stolaca, stolova, stolnog rublja i staklenog posuđa; iznajmljivanje šator; iznajmljivanje uređaja za pitku vodu; jasllice [dječji vrtići]; kampiranje (stavljanje na raspolaganje terena za kampiranje); kampovi za ljetovanje (usluge kampova za ljetovanje) [smještaj]; oblikovanje hrane; pansion za životinje; rezerviranje pansiona; rezerviranje privremenog smještaja; usluge iznajmljivanja smještaja [hotelski, pansionski]; usluge kafeterija; usluge kafića; usluge kantina; usluge kuća za odmor; usluge motela; usluge pansiona; usluge prijma za privremeni smještaj [upravljanje dolascima i odlascima]; usluge restorana; usluge restorana sa samoposluživanjem; usluge restorana u kojima se nude rezanci udon i soba; usluge snek barova; usluge ustanova za smještaj starijih osoba; usluge washoku restorana.

(210) **BAZ1921664A** (220) 15/03/2019  
 (442) 30/09/2020  
 (732) **Sar-light d.o.o.**  
**M. Maka Dizdara do br. 11, 75000 Tuzla, BA**  
 (740) Dragan Mićunović  
 (591) crvena, crna  
 (540)



(531) 26.4,27.5,29.1  
 (511)

9 Zvučni sistemi za javno obraćanje; kućišta zvučnika; audio pojačala; zvučnici; aparati za reprodukciju zvuka; mikseri i procesori zvuka.

(210) **BAZ1921665A** (220) 15/03/2019  
 (442) 30/09/2020  
 (300) 88233889  
 18/12/2018  
 US  
 (732) **LifeScan IP Holdings, LLC**  
**360 North Crescent Drive, Beverly Hills, California 90210, US**  
 (740) "Živko Mijatović & Partners" d.o.o.  
 (540)



(531) 26.1,27.5  
 (511)  
 9 Računalni program, računalni softver, naime, softver ugrađen u mjerač šećera u krvi koji nudi korisnicima prijedloge za upravljanje dijabetesom i smjernice u vezi sa tekućim i prethodnim rezultatima nivoa šećera te drugim podacima koji se prate, a nudi se kao integralni dio mjerača šećera u krvi; softver za računalne aplikacije za mobilne uređaje, naime, softver za upravljanje dijabetesom i praćenje nivoa šećera; računalni softver koji se može preuzeti, naime, softver za upravljanje dijabetesom i praćenje nivoa šećera, mjerači šećera u krvi i nadzorni uređaji.

(210) **BAZ1921666A** (220) 18/03/2019  
 (442) 30/09/2020  
 (732) **Trgovinsko preduzeće "LOTOTEKS" d.o.o. Brčko Distrikt BiH**  
**Cerik br. 25, Brčko Distrikt, BA**  
 (591) crvena, bijela, plava, žuta  
 (540)



(531) 1.3,26.4,27.5,29.1  
 (511)

25 Bermude, trenerke, dukserice, helanke, majice, šore, ogrtač, prsluk, haljine, gaće, pidžame, skafanderi, košulje, jakne, obuća i pokrivala za glavu.

(210) **BAZ1921667A** (220) 18/03/2019  
 (442) 30/09/2020  
 (732) **Trgovinsko preduzeće "LOTOTEKS" d.o.o. Brčko Distrikt BiH**  
**Cerik br. 25, Brčko Distrikt, BA**  
 (591) plava, zelena, roza, bijela  
 (540)



(531) 1.3,26.4,27.5,29.1  
 (511)

25 Bermude, trenerke, dukserice, helanke, majice, šore, ogrtač, prsluk, haljine, gaće, pidžame, skafanderi, košulje, jakne, obuća i pokrivala za glavu.

(210) **BAZ1921668A** (220) 19/03/2019  
 (442) 30/09/2020  
 (300) 2018-123031  
 28/09/2018  
 JP

(732) **Dynabook Inc.**  
**6-15, Toyosu 5-Chome, Koto-ku, Tokyo**  
**135-8505, JP**

(740) DR DIANA PROTIĆ TKALČIĆ &  
 PARTNERS d.o.o.

(540)

## Dynabook

(511)

9 AC adapteri; mašine i aparati za distribuciju ili kontrolu električne struje; punjive baterije; baterije i ćelije; kompleti baterija za kompjutere; snimači događaja; digitalne kamere; uređaji za bežični radio prenos; telekomunikacione mašine i aparati; dijelovi i oprema za telekomunikacione mašine i aparate; mobilni telefoni; pametni telefoni; punjači baterija za mobilne telefone i pametne telefone; dijelovi i oprema za mobilne telefone i pametne telefone; maske i futrole za mobilne telefone i pametne telefone; kompjuterski mrežni adapteri, prekidači, ruteri i čvorišta; TV tjuneri za kompjuter; personalni digitalni pomoćnici (PDA); pametne naočale; odvojivi kompjuteri; nosivi kompjuteri; personalni kompjuteri; kompjuterski serveri; elektronske mašine; softver za sigurnost kompjutera (koji se može preuzeti sa interneta/snimljeni); softver za upravljanje kompjuterskim sistemom (koji se može preuzeti sa interneta/snimljeni); softver za računarstvo u oblaku (koji se može preuzeti sa interneta/snimljeni); kompjuterski softver (koji se može preuzeti sa interneta/snimljeni); displej jedinice za kompjutere; tastature za kompjutere; miševi za kompjutere; digitizer olovke; kompjuterski stilusi; jedinice za replikaciju portova; memorijske ploče za kompjutere; kompjuterski periferni uređaji i oprema; slikovni fajlovi, video fajlovi, filmski lajlovi koji se mogu preuzeti sa interneta; elektronske publikacije.;

35 Pružanje informacija koje se odnose na komercijalnu prodaju; posredovanje preko interneta u prodaji putem pošte; pružanje informacija koje se odnose na komercijalnu prodaju putem interneta i elektronske pošte; pružanje informacija i vođenje konsultacija u vezi sa inovacijama u oblasti informacionih tehnologija; usluge maloprodaje ili usluge veleprodaje u vezi sa električnim mašinama i aparatima; upravljanje kompjuterskim fajlovima; kompjuterizovano upravljanje bazom podataka; usluge kompilacije i sistematizacije informacija u kompjuterske baze podataka.;

37 Instalacija, održavanje i popravka kompjuterskog hardvera; popravka ili održavanje elektronskih mašina i aparata; popravka ili održavanje telekomunikacionih mašina i aparata.;

40 Sakupljanje, sortiranje, recikliranje i odlaganje industrijskog otpada i smeća.

(210) **BAZ1921669A** (220) 19/03/2019  
 (442) 30/09/2020  
 (300) 2018-123032  
 28/09/2018  
 JP

(732) **Dynabook Inc.**

**6-15, Toyosu 5-Chome, Koto-ku, Tokyo**  
**135-8505, JP**

(740) DR DIANA PROTIĆ TKALČIĆ &  
 PARTNERS d.o.o.

(540)



(531) 26.1,26.4,26.7

(511)

9 AC adapteri; mašine i aparati za distribuciju ili kontrolu električne struje; punjive baterije; baterije i ćelije; kompleti baterija za kompjutere; snimači događaja; digitalne kamere; uređaji za bežični radio prenos; telekomunikacione mašine i aparati; dijelovi i oprema za telekomunikacione mašine i aparate; mobilni telefoni; pametni telefoni; punjači baterija za mobilne telefone i pametne telefone; dijelovi i oprema za mobilne telefone i pametne telefone; maske i futrole za mobilne telefone i pametne telefone; kompjuterski mrežni adapteri, prekidači, ruteri i čvorišta; TV tjuneri za kompjuter; personalni digitalni pomoćnici (PDA); pametne naočale; odvojivi kompjuteri; nosivi kompjuteri; personalni kompjuteri; kompjuterski serveri; elektronske mašine; softver za sigurnost kompjutera (koji se može preuzeti sa interneta/snimljeni); softver za upravljanje kompjuterskim sistemom (koji se može preuzeti sa interneta/snimljeni); softver za računarstvo u oblaku (koji se može preuzeti sa interneta/snimljeni); kompjuterski softver (koji se može preuzeti sa interneta/snimljeni); displej jedinice za kompjutere; tastature za kompjutere; miševi za kompjutere; digitizer olovke; kompjuterski stilusi; jedinice za replikaciju portova; memorijske ploče za kompjutere; kompjuterski periferni uređaji i oprema; slikovni fajlovi, video fajlovi, filmski lajlovi koji se mogu preuzeti sa interneta; elektronske publikacije.;

35 Pružanje informacija koje se odnose na komercijalnu prodaju; posredovanje preko interneta u prodaji putem pošte; pružanje informacija koje se odnose na komercijalnu prodaju putem interneta i elektronske pošte; pružanje informacija i vođenje konsultacija u vezi sa inovacijama u oblasti informacionih tehnologija; usluge maloprodaje ili usluge veleprodaje u vezi sa električnim mašinama i aparatima; upravljanje kompjuterskim fajlovima;

kompjuterizovano upravljanje bazom podataka; usluge kompilacije i sistematizacije informacija u kompjuterske baze podataka.;

37 Instalacija, održavanje i popravka kompjuterskog hardvera; popravka ili održavanje elektronskih mašina i aparata; popravka ili održavanje telekomunikacionih mašina i aparata.;

40 Sakupljanje, sortiranje, recikliranje i odlaganje industrijskog otpada i smeća.

(210) **BAZ1921670A** (220) 19/03/2019

(442) 30/09/2020

(732) **Fabrika cementa Lukavac d.d. Lukavačkih brigada b.b., 75300 Lukavac, BA**

(740) "LINEA SERVICES" d.o.o. Sarajevo

(540)



**LUKAVAC  
CEMENT**

(531) 7.1,27.5

(511)

19 Nemetalni građevinski materijali; krute nemetalne cijevi za gradnju; asfalt, katran i bitumen (smola); nemetalne prenosive konstrukcije; cement; beton; građevinski elementi od betona; cementne ploče; cementni stupovi; gips.;

35 Oglašavanje; vođenje komercijalnih poslova; komercijalna administracija; uredski poslovi, trgovina na veliko i malo.;

39 Prijevoz; ambalažiranje i uskladištenje proizvoda, posebno za cement i beton.

(210) **BAZ1921671A** (220) 19/03/2019

(442) 30/09/2020

(732) **Ty Inc.**

**280 Chestnut Ave., 60559 Westmont Illinois, US**

(740) "Živko Mijatović & Partners" d.o.o.

(540)

**COINLET**

(511)

18 Torbice; torbice s vezicom za ručni zglob; male torbice; torbice koje nose oko ručnog zgloba.

(210) **BAZ1921672A** (220) 20/03/2019

(442) 30/09/2020

(732) **Maxi d.o.o.**

**VIII ulica br. 44, 76270 Orašje, BA**

(740) Marić & Co advokatsko društvo d.o.o.

(591) žuta, bijela

(540)



(531) 5.7,27.5,29.1

(511)

30 Brašno, pšenično brašno, ječmeno brašno, krompirovo brašno, kukuruzno brašno, sojino brašno, oljuštena zrna žitarica za ljudsku prehranu, guljeni ječam, tucani ječam, griz, proizvodi od žitarica, loptice od kukuruznog brašna s vodom ili mlijekom, kukuruzne pahuljice, zobene pahuljice pahuljice od sušenih žitarica, grickalice na bazi žitarica, hljeb, beskvasni hljeb, dvopek, hljebne mrvice, pecivo, fino sitno pecivo, pecivo brioši, krekeri, sendviči, sendviči od sira (cheeseburger), tortilje, pizza, tjestenina za prehranu, makaroni, ravioli, rezanci, pripremljeni obroci od rezanaca, rezanci za supe, čokolada, piće od čokolade, čokoladni musevi, kakao, pića na bazi kakaoa, konditorski proizvodi, proizvodi od tijesta, torte, slatkiši, kolači, tijesto za kolače, glazura za kolače, arome za kolače, prašak za kolače, jestivi ukrasi za kolače, vafel proizvodi, kolačići od badema, marcipan, suvi kolačići, medenjaci, praline, dezertni musevi, fondani, karamele, palačinke, sladoled, smrznuti jogurt (poslastičarski), smrznute kreme (poslastičarske), prašci za pripremu sladoleda, vezivni agensi za sladoled, med, mesne pite, mesni umaci, glutenski dodaci za kulinarske svrhe, kečap, umak od paradajza, kvasac za dizanje, sredstva za dizanje tijesta, fermenti za tijesto, marinade,



pesto, slačica (brašno od slačice);

35 Oglašavanje i reklamiranje, vođenje kancelarijskih poslova; komercijalna administracija; uredski poslovi, usluge maloprodajnih trgovina, veleprodajnih trgovina, posredstvom prodajnih kataloga putem pošte ili putem elektronskih medija, na primjer, putem web stranica ili televizijskih prodajnih programa; usluge veleprodaje, maloprodaje, oglašavanje; objavljivanje reklamnih tekstova; neposredno oglašavanje putem pošiljaka; marketinška istraživanja; oglašavanje na otvorenom; zapošljavanje osoblja; oglašavanje putem radija; oglašavanje putem televizije; on-line oglašavanje na računalnoj mreži.;

43 Usluge okrepe (pružanje hrane i pića).

(210) **BAZ1921674A** (220) 20/03/2019

(442) 30/09/2020

(732) **Privredno društvo za eksploataciju mineralne vode i proizvodnju pića "Knjaz Miloš" a.d.**

**Južna industrijska zona bb, Arandelovac, RS**

(740) MSA IP

(591) bijela, žuta, narandžasta, zelena, svijetlo plava, tamno plava

(540)



(531) 5.7,25.1,27.5,29.1

(511)

29 Konzervisano, sušeno i kuhano voće i povrće; želei, džemovi, kompoti.;

32 Pivo; mineralne i sodne vode i druga bezalkoholna pića; pića od voća i voćni sokovi; voćni nektari; energetski napici, sirupi i drugi preparati za proizvodnju pića.;

33 Alkoholna pića (izuzev piva).

(210) **BAZ1921676A** (220) 21/03/2019

(442) 30/09/2020

(732) **Euro-Group d.o.o. Kakanj**

**Mehmeda Skopljaka bb, 72240 Kakanj, BA**

(591) magenta

(540)



(531) 27.5,29.1

(511)

5 Vlažne maramice; pelene za djecu; pelene za odrasle; higijenski ulošci za žene; tamponi. ;

6 Aluminijska folija.;

16 Plastična folija za umotavanje; papir; toaletni papir; papirni ubrusi; papirne salвете; papirne maramice.

(210) **BAZ1921680A** (220) 22/03/2019

(442) 30/09/2020

(732) **MEGAPLAST d.o.o. Dobošnica**

**bb, 75300 Lukavac, BA**

(591) crvena, bijela

(540)



(531) 1.5,26.4,27.5,29.1

(511)

21 Pribor i posuđe za kućanstvo i kuhinju.;

35 Veleprodaja i maloprodaja.

(210) **BAZ1921681A** (220) 25/03/2019  
 (442) 30/09/2020  
 (732) **Connect People d.o.o.**  
**Trifka Grabeža br. 16, 71420 Pale, BA**  
 (740) Dragan Mićunović  
 (591) nijanse plave, crna  
 (540)



(531) 3.13,27.5,29.1  
 (511)

16 Papir i karton; papir i karton za pakiranje i omatanje, kartonske kutije, ručnici od papira, papir za pakiranje, plastični materijali za pakiranje i omatanje, štamparski blokovi i tipovi, štamparske publikacije, kalendari, plakati, fotografije, slike, naljepnice, kancelarijski pribor, kancelarijski pribori nastavni materijal [osim namještaja i aparata], pribor za pisanje i crtanje; a naročito čestitke.

(210) **BAZ1921682A** (220) 25/03/2019  
 (442) 30/09/2020  
 (732) **Connect People d.o.o.**  
**Trifka Grabeža br. 16, 71420 Pale, BA**  
 (740) Dragan Mićunović  
 (540)

## CONNECT PEOPLE

(511)

16 Papir i karton; papir i karton za pakiranje i omatanje, kartonske kutije, ručnici od papira, papir za pakiranje, plastični materijali za pakiranje i omatanje, štamparski blokovi i tipovi, štamparske publikacije, kalendari, plakati, fotografije, slike, naljepnice, kancelarijski pribor, kancelarijski pribori nastavni materijal [osim namještaja i aparata], pribor za pisanje i crtanje; a naročito čestitke.

(210) **BAZ1921683A** (220) 25/03/2019  
 (442) 30/09/2020  
 (732) **Connect People d.o.o.**  
**Trifka Grabeža br. 16, 71420 Pale, BA**  
 (740) Dragan Mićunović  
 (540)

## EPOHA

(511)

43 Hotelske usluge; usluge pružanja hrane i pića.

(210) **BAZ1921684A** (220) 25/03/2019  
 (442) 30/09/2020  
 (732) **TEM MANDEKS d.o.o.**  
**Varaždinska broj 2, 88220 Široki Brijeg, BA**  
 (591) plava, crna  
 (540)



(531) 27.3,27.5,29.1

(511)

9 Softver za automatizaciju kućanstva, Elektroničke kontrolne jedinice, Kontroleri (regulatori), Komunikacijski kontrolori, Ethernet adapteri, Pojačivači signala, Prigušivači osvjetljenja, Nadzorni softver, Uređaj za praćenje potrošnje električne energije, Softver za upravljanje zgradama, softver za praćenje potrošnje električne energije.

(210) **BAZ1921685A** (220) 26/03/2019  
 (442) 30/09/2020  
 (732) **KT & G Corporation**  
**71, Beotkkot-gil, Daedeok-gu, Daejeon, KR**  
 (740) "INTELBIRO" d.o.o.  
 (540)

## CARNIVAL

(531) 27.5

(511)

34 Duhan; cigarete; cigare; burmut; papir za cigare; lule (koje nisu od dragocjenih metala); filteri za cigarete; kutije za cigarete (koje nisu od dragocjenih metala); kesice za duhan; upaljači (koji nisu od dragocjenih metala); šibice; četkice za čišćenje lula; pepeljare za pušače (koje nisu od dragocjenih metala); nožići za cigare.

(210) **BAZ1921686A** (220) 26/03/2019  
 (442) 30/09/2020  
 (732) **KT & G Corporation**  
**71, Beotkkot-gil, Daedeok-gu, Daejeon, KR**  
 (740) "INTELBIRO" d.o.o.  
 (540)

**BLOOMING**

(531) 27.5

(511)

34 Duhan; cigarete; cigare; burmut; papir za cigare; lule (koje nisu od dragocjenih metala); filteri za cigarete; kutije za cigarete (koje nisu od dragocjenih metala); kesice za duhan; upaljači (koji nisu od dragocjenih metala); šibice; četkice za čišćenje lula; pepeljare za pušače (koje nisu od dragocjenih metala); nožići za cigare.

(210) **BAZ1921687A** (220) 26/03/2019  
 (442) 30/09/2020  
 (732) **KT & G Corporation**  
**71, Beotkkot-gil, Daedeok-gu, Daejeon, KR**  
 (740) "INTELBIRO" d.o.o.  
 (540)

**TIMELESS TIME**

(531) 27.5

(511)

34 Duhan; cigarete; cigare; burmut; papir za cigare; lule (koje nisu od dragocjenih metala); filteri za cigarete; kutije za cigarete (koje nisu od dragocjenih metala); kesice za duhan; upaljači (koji nisu od dragocjenih metala); šibice; četkice za čišćenje lula; pepeljare za pušače (koje nisu od dragocjenih metala); nožići za cigare.

(210) **BAZ1921688A** (220) 26/03/2019  
 (442) 30/09/2020  
 (732) **KT & G Corporation**  
**71, Beotkkot-gil, Daedeok-gu, Daejeon, KR**  
 (740) "INTELBIRO" d.o.o.  
 (540)

**PINE**

(531) 27.5

(511)

34 Duhan; cigarete; cigare; burmut; papir za cigare; lule (koje nisu od dragocjenih metala); filteri za cigarete; kutije za cigarete (koje nisu od dragocjenih metala); kesice za duhan; upaljači (koji nisu od dragocjenih metala); šibice; četkice za čišćenje lula; pepeljare za pušače (koje nisu od dragocjenih metala); nožići za cigare.

(210) **BAZ1921689A** (220) 26/03/2019  
 (442) 30/09/2020  
 (732) **Ningbo Genin Industrial Co., Ltd., A limited company organized and existing under the laws of China Room 536, Bld. 5, No. 22 Henghe Road, Beilun District, Ningbo, Zhejiang Province, CN**

(740) "INTELBIRO" d.o.o.  
 (540)

**STRAUS**

(531) 27.5

(511)

7 Krune za svrdlanje (dijelovi strojeva); bušilice; pile (strojevi); uređaji i strojevi za poliranje (električni); strojevi za rezanje i izrezivanje; motorne pile; alati koji se drže u ruc,i ali se ne pokreću ručno; električni čekići; električni generatori; električni strojevi za zavarivanje; kosilice za travnjake (strojevi); raspršivači (strojevi); aparati za čišćenje pod tlakom; crpke (strojevi); strojevi na komprimirani zrak.;

8 Ručni alat, ručno pokretani; turpije; rezači cijevi (ručni alat); čekići (alat); ključevi (ručni alat); sjekire (bradve); kliješta za skidanje izolacije sa žica (ručni alat); polužna kliješta; pile (alat); odvijači, neelektrični; grablje (alat); škare

za obrezivanje; vrtlarski alat, ručno pokretan; noževi za hobije (skalpeli); dizalice (ručne dizalice).;

9 Vage; zaštitne kacige; ravnala (mjerni instrumenti); uređaji za osobnu zaštitu od nesretnih slučajeva; električni priključci; priključci električnih vodova; rukavice za zaštitu na radu; zaštitne maske; kalibri (šablone); uređaji za punjenje električnih akumulatora; električne baterije; niveliri (instrumenti za postizanje vodoravnosti); digitalni multimetri; električni preklopnici (invertori).

(210) **BAZ1921690A** (220) 26/03/2019

(442) 30/09/2020

(732) **“MAJEVICA” D.D. Tvornica “CORN FLIPS” Srebrenik**

**Hazima Vikala bb, 75350 Srebrenik, BA**

(740) **“LINEA SERVICES” d.o.o. Sarajevo**

(540)

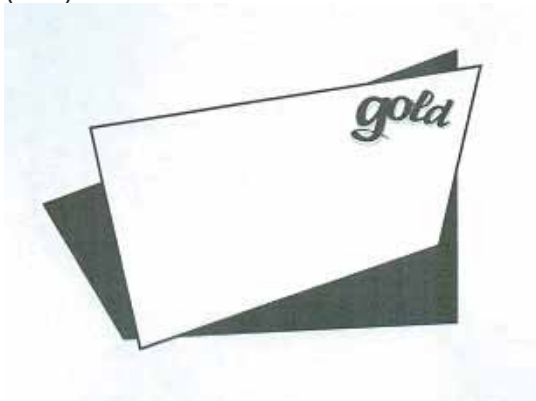

(531) 26.4,26.5,27.5

(511)

29 Čips (prženi krompirići); grickalice na bazi krompira; grickalice od krompirovog brašna; čips od krompira (niskokalorični); okruglice na bazi krompira; kikiriki, obrađen; puter od kikirikija.;

30 Riža; tapioka, sago; brašno i proizvodi od žitarica; kolači, slastice; šećer, med, sirup od melase; ekstrudirane grickalice; žitarice pripremljene za ljudsku prehranu; ekstrudirane grickalice koje sadrže kukuruz; grickalice od kukuruza; ekstrudirani prehrambeni proizvodi od kukuruza; ekstrudirani prehrambeni proizvodi od riže; ekstrudirani prehrambeni proizvodi od pšenice; grickalice koje se uglavnom sastoje od ekstrudiranih žitarica; grickalice od ekstrudirane pšenice; krompirovo brašno; kakao; krem na bazi kaka u obliku namaza; čokolada; punjena čokolada; topla čokolada; čokoladni bombon s punjenjem; čokoladni deserti; čokoladni ekstrakti; čokoladni keksi; čokoladni kolači; čokoladni musevi (pjenice); vafli s čokoladnim preljevom.

(210) **BAZ1921691A** (220) 26/03/2019

(442) 30/09/2020

(732) **Agencija za forenzička ispitivanja i vještačenja**

**Nikole Tesle 59, 71123 Istočno Novo Sarajevo, BA**

(591) plava, žuta, crna, bijela

(540)



(531) 1.13,19.13,26.1,27.1,27.5,28.5,29.1

(511)

35 Kompjuterizovano upravljanje datotekama; Pretraživanje podataka u kompjuterskim datotekama za druge; Azuriranje i održavanje podataka u kompjuterskim bazama podataka; Azuriranje i održavanje informacija u registrima.;

36 Procjena antikviteta; procjena umjetnina; numizmatična procjena; procjena pečata.;

37 Instalacija, održavanje i popravka kompjuterskog hardvera.;

38 Omogućavanje komuniciranja putem mobilnih telefona; omogućavanje komuniciranja putem kompjuterskih terminala; informacije o telekomunikacijama; omogućavanje pristupa bazama podataka; bezicno emitovanje.;

39 Transport; fizičko čuvanje elektronski sacuvanih podataka ili dokumenata.;

40 Fotografsko printanje; usluge fotokomponovanja.;

41 Edukativne usluge/usluge podučavanja/ instrukcione usluge; iznajmljivanje audio opreme; fotografsko izvještavanje; izrada fotografija.;

42 Hemijska analiza; bakteriološko istraživanje; usluge iz oblasti hemijsko - fizičkih vještacenja i oblasti hemijsko - toksikoloških vještacenja; hemijsko istraživanje; tehničko istraživanje; ispitivanje materijala; sprovođenje studija tehničkih projekata; inženjerstvo; kompjutersko programiranje; fizika (istraživanje); mehaničko istraživanje; kalibracija (mjerenje); azuriranje kompjuterskog softvera; konsalting u dizajnu i razvoju kompjuterskog hardvera; kontrola kvaliteta; povrat kompjuterskih podataka; održavanje kompjuterskog softvera; analiza kompjuterskog

sistema; biolosko istraživanje; dupliranje kompjuterskih programa; konverzija podataka ili dokumenata iz fizickih u elektronske medije; instalacija kompjuterskog softvera; konverzija kompjuterskih programa i podataka, drugog tipa pored fizicke konverzije; kompjuterski softver konsalting; usluge zastite od kompjuterskih virusa; digitalizacija dokumenata (skeniranje); analiza rukopisa (grafologija); naucno-laboratorijske usluge; web sajt dizajn konsalting; konsalting informacione tehnologije (it); naucna istrazivanja; server hosting; bekap ofsajt podataka; skladistenje elektronskih podataka; pruzanje informacija o kompjuterskoj tehnologiji i programiranje preko veb sajta; cloud computing; tehnoloski konsalting; konsalting kompjuterske sigurnosti; usluge iz oblasti grafolosko/grafoskopskih vjestacenja; otkljucavanje mobilnih telefona; kreiranje i dizajniranje indeksa informacija sa veb sajta za druge (usluge informacione tehnologije); konsalting internet sigurnosti; konsalting sigurnosti podataka; usluge sifrovanja podatka; pracenje racunarskih sistema za detekciju neovlascenog pristupa ili krsenje podataka; elektronsko pracenje licnih podataka da bi se otkrila krada identiteta preko interneta; elektronsko pracenje aktivnosti kreditne kartice da bi se otkrile prevare preko interneta; usluge analize dnk u svrhu naucnih istrazivanja; usluge konsaltinga u oblasti forenzicke nauke; skringing droga, alkohola i dnk u svrhe forenzickog istrazivanja; istrazivacke usluge u oblasti forenzicke nauke, odnosno, analiza, detekcija i izolacija bioloskih materija u forenzickim uzorcima; konsultantske usluge u oblasti prikupljanja dokaza u forenzicke svrhe; pruzanje informacija u oblasti prikupljanja dokaza u forenzicke svrhe; dnk skringing u svrhu naucnih istrazivanja; usluge ispitivanja dnk za odredivanje ocinstva (laboratoryske usluge).;

45 Usluge vještačenja u oblasti forenzicke nauke.

(210) **BAZ1921692A** (220) 26/03/2019

(442) 30/09/2020

(732) **Mepas d.o.o.**

**Široki Brijeg Varaždinska 1, Široki Brijeg, BA**

(591) tamno plava, smeđa, bijela

(540)



(531) 18.3,27.3,27.5,29.1

(511)

29 Riba, konzervirana; Riba, neživa; Usoljena riba; Konzervirana riba; Voće, konzervisano; Povrće, konzervisano; Grašak, konzervisani; Luk, konzervirani; Masline, konzervisane; Konzervirano voće; Konzervirano povrće; Konzervirano meso; Grah, konzervirani; Gljive, konzervirane; Tartufi, konzervirani; Meso, konzervirano; Artičoke, konzervirane; Leća/sočivo, konzervirano; Bijeli luk, konzervirani; Ajvar [konzervirana paprika]; Bobičasto voće, konzervirano; Voće konzervirano u alkoholu; Konzervirane morske alge laver; Mlijeko od kikirikija; Mlijeko u prahu; Mlijeko od soje; Mlijeko; Zobeno mlijeko; Fermentirano mlijeko; Kondenzovano mlijeko; Rižino mlijeko; Bademovo mlijeko; Mliječni frapei; Mliječni proizvodi; Zamjene za mlijeko; Mliječni napitci u kojima mlijeko prevladava; Pavlaka [mliječni proizvod]; Kefir [mliječni napitak]; Ryazhenka [fermentirano pečeno mlijeko]; Bademovo mlijeko za kuhanje.;

30 Povrtne trave, konzervirane [začini]; Špageti; Makaroni; Riža; Instant riža; Bibimbap [riža pomiješana s povrćem i govedinom].;

31 Riba, živa; Riža, neprerađena.

(210) **BAZ1921693A** (220) 27/03/2019

(442) 30/09/2020

(732) **“MB IMPEKS” d.o.o. Banja Luka Jovana Bijelića bb, 78000 Banja Luka, BA**

(591) crna, bijela, siva, crvena, zelena, žuta

(540)

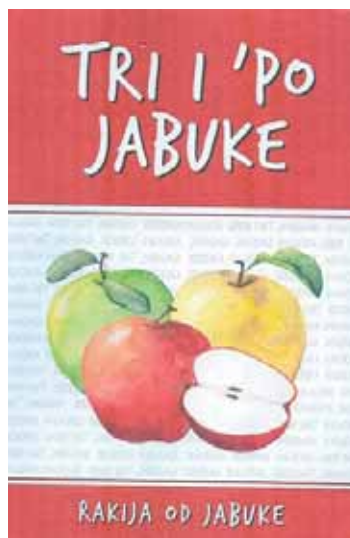

(531) 5.7,25.1,25.7,27.5,29.1

(511)

33 Alkoholna pića (rakija od jabuke).

(210) **BAZ1921694A** (220) 27/03/2019  
 (442) 30/09/2020  
 (732) “**MB IMPEKS**” d.o.o. Banja Luka  
**Jovana Bijelića bb, 78000 Banja Luka,**  
**BA**  
 (591) crna, bijela, zlatna, siva, tamno crvena  
 (540)



(531) 24.1,25.1,27.5,29.1  
 (511)  
 33 Alkoholna pića (jako alkoholno piće).

(210) **BAZ1921695A** (220) 27/03/2019  
 (442) 30/09/2020  
 (732) **SAILUN GROUP CO., LTD.**  
**No. 588, Maoshan Road, Huangdao**  
**District, Qingdao City, Shandong, CN**  
 (740) Nihad Sijerčić  
 (540)

**RXMOTION**

(531) 18.1,27.3,27.5  
 (511)  
 12 Automobilske gume; gume za točkove vozila; spoljni omotači pneumatskih guma; pneumatske gume; tvrde gume za točkove vozila; unutrašnje gume za bicikle; unutrašnje gume za pneumatike; ekseri za gume; gazišta za protektiranje guma; oprema za popravku unutrašnjih guma.

(210) **BAZ1921696A** (220) 27/03/2019  
 (442) 30/09/2020  
 (732) **SAILUN GROUP CO., LTD.**  
**No. 588, Maoshan Road, Huangdao**  
**District, Qingdao City, Shandong, CN**  
 (740) Nihad Sijerčić  
 (540)

**RXFROST**

(531) 18.1,27.3,27.5  
 (511)  
 12 Automobilske gume; gume za točkove vozila; spoljni omotači pneumatskih guma; pneumatske gume; tvrde gume za točkove vozila; unutrašnje gume za bicikle; unutrašnje gume za pneumatike; ekseri za gume; gazišta za protektiranje guma; oprema za popravku unutrašnjih guma.

(210) **BAZ1921697A** (220) 27/03/2019  
 (442) 30/09/2020  
 (732) **SAILUN GROUP CO., LTD.**  
**No. 588, Maoshan Road, Huangdao**  
**District, Qingdao City, Shandong, CN**  
 (740) Nihad Sijerčić  
 (540)

**RXQUEST**

(531) 18.1,27.3,27.5  
 (511)  
 12 Automobilske gume; gume za točkove vozila; spoljni omotači pneumatskih guma; pneumatske gume; tvrde gume za točkove vozila; unutrašnje gume za bicikle; unutrašnje gume za pneumatike; ekseri za gume; gazišta za protektiranje guma; oprema za popravku unutrašnjih guma.

(210) **BAZ1921698A** (220) 28/03/2019  
 (442) 30/09/2020  
 (732) **Pfizer Inc.**

**235 East 42nd Street, New York, NY  
 10017, US**

(740) PETOŠEVIĆ d.o.o.  
 (540)

## LORBRENA

(511)

5 Farmaceutski pripravci za liječenje raka.

(210) **BAZ1921699A** (220) 28/03/2019  
 (442) 30/09/2020  
 (732) **Pfizer Inc.**

**235 East 42nd Street, New York, NY  
 10017, US**

(740) PETOŠEVIĆ d.o.o.  
 (540)

## LORVIQUA

(511)

5 Farmaceutski pripravci za liječenje raka.

(210) **BAZ1921700A** (220) 29/03/2019  
 (442) 30/09/2020  
 (732) **Mladegs Pak d.o.o.**

**Vijaka bb, 78430 Prnjavor, BA**

(740) Dragan Mićunović

(591) zelena, crvena, plava, bijela  
 (540)



(531) 1.15,26.4,26.13,27.5,29.1

(511)

30 Začini; dodaci jelima.

(210) **BAZ1921701A** (220) 29/03/2019  
 (442) 30/09/2020  
 (732) **Biogen MA Inc.**

**225 Binney Street, Cambridge,  
 Massachusetts 02142, US**

(740) PETOŠEVIĆ d.o.o.  
 (540)

## IMRALDI

(511)

5 Farmaceutski pripravci za liječenje autoimunih bolesti

(210) **BAZ1921702A** (220) 29/03/2019  
 (442) 30/09/2020  
 (300) 76413

29/11/2018

JM

(732) **INTEL CORPORATION**

**2200 Mission College Boulevard,  
 95052 Santa Clara, California, US**

(740) PETOŠEVIĆ d.o.o.  
 (540)

## INTEL AGILEX

(511)

9 Integrisana kola, integrisana kola koja se mogu programirati i poluprovodnici.

(210) **BAZ1921703A** (220) 29/03/2019  
 (442) 30/09/2020  
 (732) **Maxge Electric Technology Co., Ltd.,  
 A limited company organized and  
 existing under the laws of China**

**No. 299 East Changhong Road,  
 Wukang, Deqing, Zhejiang, CN**

(740) "INTELBIRO" d.o.o.  
 (540)

## MAXGE

(531) 27.5

(511)

9 Aparati za bilježenje trajanja vremena; uređaji i instrumenti za vaganje; šubleri (pomična mjerila); signalne svjetiljke; električne žice; brojila električne energije; strujni prekidači; čipovi (integrirana kola); utikači za struju; električne utičnice; električni releji; razvodni ormari (električna struja); ograničivači udarnog napona; galvanski članci; alarmni uređaji. ;

11 Svjetiljke; rasvjetni uređaji za vozila; kuhala za vodu, neelektrična; rashladni uređaji i postrojenja; uređaji za topli zrak; instalacije za klimatizaciju zraka; slavine; uređaji za sušenje ruku za toalete; sanitarni uređaji i oprema; uređaji za pročišćavanje otpadnih voda; električni radijatori; upaljači. ;

35 Prezentacija roba putem komunikacijskih medija, u maloprodajne svrhe; prezentacija proizvoda; oglašavanje (reklamiranje); komercijalna administracija u vezi sa licenciranjem proizvoda i usluga trećih lica; usluge agencija za uvoz i izvoz; promocija prodaje za treća lica; pružanje online tržišta za kupce i prodavce roba i usluga; usluge marketinga; usluge podugovaranja (poslovna pomoć); organiziranje izložbi u komercijalne ili reklamne svrhe.

(210) **BAZ1921704A** (220) 01/04/2019

(442) 30/09/2020

(732) **Kuwait Resources House for Human Resources Management & Services Co. Kuwait,**

**Sharq, AlShuhada Street, AlGhawalli Mall, 13th floor, KW**

(740) Marić &amp; Co advokatsko društvo d.o.o.

(591) tamno plava, narandžasta

(540)



(531) 1.5,25.7,26.4,26.15,27.5,29.1

(511)

36 Oglašavanje i reklamiranje, vođenje kancelarijskih poslova; komercijalna administracija; uredski poslovi.

(210) **BAZ1921705A** (220) 02/04/2019

(442) 30/09/2020

(732) **Zagrebačka pivovara d.o.o.**

**Ilica 224, 10000 Zagreb, BA**

(740) Nedim Krilić

(540)

## OŽUJSKO HOPPY LAGER

(511)

32 Piva, i to: stout, lager (piva sa donjom fermentacijom ili piva donjeg vrenja), tamna piva (porter) i svijetla piva, ale piva (piva sa gornjom fermentacijom ili piva gornjeg vrenja); mineralne i gazirane vode i druga bezalkoholna pića; voćni napitci i voćni sokovi; sirupi i drugi preparati za pripremanje pića.;

35 Maloprodajne usluge, usluge maloprodajnih objekata, maloprodajne usluge poručivanja poštom i elektronske ili on-line maloprodajne usluge vezane za prodaju alkoholnih pića, piva, i to: stouata, lagera (piva sa donjom fermentacijom ili piva donjeg vrenja), tamnih piva (porter) i svijetlih piva, ale piva (piva sa gornjom fermentacijom ili piva gornjeg vrenja), mineralnih i gaziranih voda, bezalkoholnih pića, voćnih napitaka, voćnih sokova, sirupa, preparata za pripremanje pića; usluge reklamiranja; usluge marketinga i promotivne usluge; usluge organizacije, upravljanja i nadzora prodaje i promotivno-motivacionih koncepata i koncepata vezanih za lojalnost kupaca; usluge informacija, savjetovanja i konsalting usluge koje se sve odnose na ranije spomenute usluge.

(210) **BAZ1921706A** (220) 02/04/2019

(442) 30/09/2020

(732) **ADP, LLC**

**One ADP Boulevard, Roseland, 07068  
New Jersey, US**

(740) PETOŠEVIĆ d.o.o.

(591) crvena, tamno plava

(540)



**Always Designing  
for People**



(531) 27.5,29.1

(511)

9 Računalni softver, a naročito, računalni softver za upotrebu u poslovnom upravljanju, računovodstvu, administraciji platnih spiskova, upravljanju naknadom za slučaj nezaposlenosti, vođenju evidencije zaposlenih i njihovog prisustva, najmu zaposlenih, elektronskoj trgovini, upravljanju ljudskim resursima i talentima, administraciji naknada za zaposlene i planiranju penzija, zdravstvenom osiguranju i osiguranju naknada za radnike, finansijskom upravljanju i upravljanju podacima; računalni hardver, a naročito, kompjuterski hardver za upotrebu od strane poslodavaca u poslovnom upravljanju, računovodstvu, administraciji platnih spiskova, upravljanju naknadom za slučaj nezaposlenosti, vođenju evidencije zaposlenih i njihovog prisustva, najmu zaposlenih, elektronskoj trgovini, upravljanju ljudskim resursima i talentima, administraciji naknada za zaposlene i planiranju penzija, zdravstvenom osiguranju i osiguranju naknada za radnike, finansijskom upravljanju i upravljanju podacima; elektronske publikacije koje se mogu preuzeti, emisije na zahtjev (podkasti), video i multimedijalno programiranje u oblasti poslovnog upravljanja, računovodstva, administracije platnih spiskova, upravljanja naknadom za slučaj nezaposlenosti, vođenja evidencije zaposlenih i njihovog prisustva, najma zaposlenih, elektronske trgovine, upravljanja ljudskim resursima i talentima, administracije naknada za zaposlene i planiranja penzija, zdravstvenog osiguranja i osiguranja naknada za radnike, finansijskog upravljanja i upravljanja podacima.;

35 Usluge savjetovanja u oblasti regrutovanja zaposlenika, zapošljavanja, provjere podataka o prethodnom zaposlenju i iskustvu, radnog učinka, upravljanja naknadama i upravljanja sukcesijom; usluge konsaltinga i vođenja evidencija u oblasti raspoređivanja, radnog vremena, prisustva, odmora i odsustva zaposlenih; usluge vođenja evidencije, obrade, plaćanja, administracije i upravljanja platama; usluge obrade podataka; usluge organizovanja anketa, istraživanja i revizije koje se odnose na ljudske resurse i osoblje; beneficije zaposlenih i vođenje evidencije, administracija i upravljanje naknadom za nezaposlenost; obezbeđivanje web stranice, online baze podataka i internet portala u oblasti poslovanja, ljudskih resursa, platnih spiskova, beneficija za zaposlene, naknade za nezaposlenost, regrutovanja zaposlenih, zapošljavanja, upravljanja učinkom, kompenzacije i sukcesije i raspoređivanja, radnog vremena, prisustva, odmora i odsustva zaposlenih; usluge informisanja i savjetovanja u vezi sa gore navedenim uslugama. ;

36 Pružanje usluga konsaltinga, istraživanja, informacija, planiranja, upravljanja i administracije u oblasti osiguranja; pružanje usluga konsaltinga, istraživanja, informacija, planiranja, upravljanja, administracije i izvještavanja u oblasti finansija; konsultantske, informatičke i usluge pružanja podataka poslodavcima u oblasti zaduživanja i usklađivanja platnih poreza, administracija finansijskih beneficija, administracija naknada šteta za radnike; administracija penzionih fondova zaposlenih; obezbeđivanje web stranice, online baze podataka i internet portala u oblasti osiguranja, finansijskih pitanja i penzionih fondova.;

41 Usluge obrazovanja i obuke, a naročito, usluge obrazovanja i obuke u oblasti poslovnog upravljanja, računovodstva, administracije platnih lista, upravljanja naknadom za slučaj nezaposlenosti, vođenja evidencije

zaposlenih i njihovog prisustva, najma zaposlenih, elektronske trgovine, upravljanja ljudskim resursima i talentima, administracije naknada za zaposlene i planiranja penzija, zdravstvenog osiguranja i osiguranja naknada za radnike, finansijskog upravljanja i upravljanja podacima, administracije platnih lista, usklađenosti poreza, vođenja evidencije zaposlenih i njihovog prisustva, administracije naknada za zaposlene, iznajmljivanja zaposlenih i obuke uposlenika; pripremanje, organiziranje, izvođenje i prezentovanje seminara, radionica, časova, webinar, konferencija, onlajn tečaja i programa učenja na daljinu; izdavanje knjiga i periodičnih publikacija; pružanje onlajn elektronskih publikacija koje se ne mogu preuzimati, emisija na zahtjev (podkasti), video i multimedijalno programiranje u oblasti poslovnog upravljanja, računovodstva, administracije platnih lista, upravljanja naknadom za slučaj nezaposlenosti, vođenja evidencije zaposlenih i njihovog prisustva, najma zaposlenih, elektronske trgovine, upravljanja ljudskim resursima i talentima, administracije naknada za zaposlene i planiranja penzija, zdravstvenog osiguranja i osiguranja naknada za radnike, finansijskog upravljanja i upravljanja podacima, administracije platnih lista, usklađenosti poreza, vođenja evidencije zaposlenih i njihovog prisustva, administracije naknada za zaposlene, najma zaposlenih i obuke uposlenika.;

42 Projektiranje i razvoj računalnih hardvera i softvera; ažuriranje, iznajmljivanje, održavanje i implementacija računalnog softvera; usluge podrške za računalni softver; pružanje usluga privremenog korištenja računalnog softvera koji se ne može preuzimati, a naročito, računalnog softvera za korištenje u poslovnom upravljanju, računovodstvu, administraciji platnih lista, upravljanju kompenzacijama za nezaposlenost, vođenju evidencija radnog vremena, najmu zaposlenika, elektronskoj trgovini, upravljanju ljudskim resursima i talentima, administraciji prednosti za zaposlenike i plana penzionisanja, zdravstvenom osiguranju i kompenzacijskom osiguranju radnika, upravljanju finansijama i upravljanje podacima; pružanje web stranice sa tehnologijom za ljudske resurse, finansijsko upravljanje, zapošljavanje, regrutovanje zaposlenika, upravljanje podacima, platne liste i kompenzacije, naknada za zaposlene i planiranja penzija i osiguranje; računarstvo u oblaku i online softverske usluge koje se ne mogu preuzimati sa softverom koji se koristi za ljudske resurse, upravljanje finansijama, zapošljavanje, regrutovanje zaposlenika, upravljanje podacima, platnim listama i kompenzacijama, naknadama za zaposlene i planiranja penzija i osiguranja.

(210) **BAZ1921707A** (220) 02/04/2019

(442) 30/09/2020

(300) 076033

04/10/2018

JM

(732) **ADP, LLC****One ADP Boulevard, Roseland, 07068  
New Jersey, US**

(740) PETOŠEVIĆ d.o.o.

(540)

## ALWAYS DESIGNING FOR PEOPLE

(511)

9 Računalni softver, a naročito, računalni softver za upotrebu u poslovnom upravljanju, računovodstvu, administraciji platnih spiskova, upravljanju naknadom za slučaj nezaposlenosti, vođenju evidencije zaposlenih i njihovog prisustva, najmu zaposlenih, elektronskoj trgovini, upravljanju ljudskim resursima i talentima, administraciji naknada za zaposlene i planiranju penzija, zdravstvenom osiguranju i osiguranju naknada za radnike, finansijskom upravljanju i upravljanju podacima; računalni hardver, a naročito, kompjuterski hardver za upotrebu od strane poslodavaca u poslovnom upravljanju, računovodstvu, administraciji platnih spiskova, upravljanju naknadom za slučaj nezaposlenosti, vođenju evidencije zaposlenih i njihovog prisustva, najmu zaposlenih, elektronskoj trgovini, upravljanju ljudskim resursima i talentima, administraciji naknada za zaposlene i planiranju penzija, zdravstvenom osiguranju i osiguranju naknada za radnike, finansijskom upravljanju i upravljanju podacima; elektronske publikacije koje se mogu preuzeti, emisije na zahtjev (podkasti), video i multimedijalno programiranje u oblasti poslovnog upravljanja, računovodstva, administracije platnih spiskova, upravljanja naknadom za slučaj nezaposlenosti, vođenja evidencije zaposlenih i njihovog prisustva, najma zaposlenih, elektronske trgovine, upravljanja ljudskim resursima i talentima, administracije naknada za zaposlene i planiranja penzija, zdravstvenog osiguranja i osiguranja naknada za radnike, finansijskog upravljanja i upravljanja podacima.

35 Usluge savjetovanja u oblasti regrutovanja zaposlenika, zapošljavanja, provjere podataka o prethodnom zaposlenju i iskustvu, radnog učinka, upravljanja naknadama i upravljanja sukcesijom; usluge konsaltinga i vođenja evidencija u oblasti raspoređivanja, radnog vremena, prisustva, odmora i odsustva zaposlenih; usluge vođenja evidencije, obrade, plaćanja, administracije i upravljanja platama; usluge obrade podataka; usluge organizovanja anketa, istraživanja i revizije koje se odnose na ljudske resurse i osoblje; beneficije zaposlenih i vođenje evidencije, administracija i upravljanje naknadom za nezaposlenost; obezbeđivanje web stranice, online baze podataka i internet portala u oblasti poslovanja, ljudskih resursa, platnih spiskova, beneficija za zaposlene, naknade za nezaposlenost, regrutovanja zaposlenih, zapošljavanja, upravljanja učinkom, kompenzacije i sukcesije i

raspoređivanja, radnog vremena, prisustva, odmora i odsustva zaposlenih; usluge informisanja i savjetovanja u vezi sa gore navedenim uslugama.;

36 Pružanje usluga konsaltinga, istraživanja, informacija, planiranja, upravljanja i administracije u oblasti osiguranja; pružanje usluga konsaltinga, istraživanja, informacija, planiranja, upravljanja, administracije i izvještavanja u oblasti finansija; konsultantske, informatičke i usluge pružanja podataka poslodavcima u oblasti zaduživanja i usklađivanja platnih poreza, administracija finansijskih beneficija, administracija naknada šteta za radnike; administracija penzionih fondova zaposlenih; obezbeđivanje web stranice, online baze podataka i internet portala u oblasti osiguranja, finansijskih pitanja i penzionih fondova.;

41 Usluge obrazovanja i obuke, a naročito, usluge obrazovanja i obuke u oblasti poslovnog upravljanja, računovodstva, administracije platnih lista, upravljanja naknadom za slučaj nezaposlenosti, vođenja evidencije zaposlenih i njihovog prisustva, najma zaposlenih, elektronske trgovine, upravljanja ljudskim resursima i talentima, administracije naknada za zaposlene i planiranja penzija, zdravstvenog osiguranja i osiguranja naknada za radnike, finansijskog upravljanja i upravljanja podacima, administracije platnih lista, usklađenosti poreza, vođenja evidencije zaposlenih i njihovog prisustva, administracije naknada za zaposlene, iznajmljivanja zaposlenih i obuke uposlenika; pripremanje, organiziranje, izvođenje i prezentovanje seminara, radionica, časova, webinar, konferencija, onlajn tečaja i programa učenja na daljinu; izdavanje knjiga i periodičnih publikacija; pružanje onlajn elektronskih publikacija koje se ne mogu preuzimati, emisija na zahtjev (podkasti), video i multimedijalno programiranje u oblasti poslovnog upravljanja, računovodstva, administracije platnih lista, upravljanja naknadom za slučaj nezaposlenosti, vođenja evidencije zaposlenih i njihovog prisustva, najma zaposlenih, elektronske trgovine, upravljanja ljudskim resursima i talentima, administracije naknada za zaposlene i planiranja penzija, zdravstvenog osiguranja i osiguranja naknada za radnike, finansijskog upravljanja i upravljanja podacima, administracije platnih lista, usklađenosti poreza, vođenja evidencije zaposlenih i njihovog prisustva, administracije naknada za zaposlene, najma zaposlenih i obuke uposlenika.;

42 Projektiranje i razvoj računalnih hardvera i softvera; ažuriranje, iznajmljivanje, održavanje i implementacija računalnog softvera; usluge podrške za računalni softver; pružanje usluga privremenog korištenja računalnog softvera koji se ne može preuzimati, a naročito, računalnog softvera za korištenje u poslovnom upravljanju, računovodstvu, administraciji platnih lista, upravljanju kompenzacijama za nezaposlenost, vođenju evidencija radnog vremena, najmu zaposlenika, elektronskoj trgovini, upravljanju ljudskim resursima i talentima, administraciji prednosti za zaposlenike i plana penzionisanja, zdravstvenom osiguranju i kompenzacijskom osiguranju radnika, upravljanju finansijama i upravljanje podacima; pružanje web stranice sa tehnologijom za ljudske resurse, finansijsko upravljanje, zapošljavanje, regrutovanje zaposlenika, upravljanje podacima, platne liste i kompenzacije, naknada za zaposlene i planiranja penzija i osiguranje; računarstvo u oblaku i online softverske usluge koje se ne mogu preuzimati sa softverom koji se koristi za ljudske resurse, upravljanje finansijama, zapošljavanje, regrutovanje zaposlenika, upravljanje podacima, platnim listama i kompenzacijama, naknadama za zaposlene i planiranja penzija i osiguranja.

---

---

(210) **BAZ1921709A** (220) 02/04/2019

(442) 30/09/2020

(732) **Addiko Bank AG**

**Wipplingerstraße 34/4, 1010 Vienna, AT**

(740) Nihad Sijerčić

(591) crvena, bijela

(540)

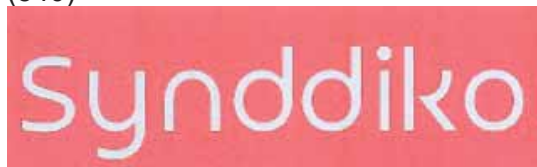

(531) 27.5,29.1

(511)

35 Oglašavanje; vođenje poslova; poslovno upravljanje; kancelarijski poslovi.;

36 Osiguranje; finansijski poslovi; novčani (monetarni) poslovi; poslovi vezani za nekretnine.

---

---

(210) **BAZ1921710A** (220) 03/04/2019

(442) 30/09/2020

(732) **Holzwerkstoffe Vertriebsholding AG**  
**Gebergasse 2, A-2000 Stockerau, AT**

(740) Advokatsko društvo Spaho d.o.o. Sarajevo

(591) crna, narandžasta, bijela

(540)



(531) 26.1,26.3,26.11,27.5,29.1

(511)

19 Građevinski materijali, nemetalni, krute nemetalne cijevi za gradnju, asfalt, smola, katran i bitumen, nemetalne prenosive konstrukcije, spomenici, nemetalni.;

20 Namještaj, ogledala, ramovi za slike; nemetalni kontejneri za skladištenje ili transport; neobrađena ili poluobrađena kost, rog, kitova kost ili sedef, školjke, morska pjena (sepiolit), čilibar.;

27 Tepisi, čilimi, prostirke i otirači, linoleum i drugi materijali za pokrivanje podova, prekrivači za zidove (netekstilni).;

35 Oglašavanje, vođenje poslova, poslovno upravljanje, kancelarijski poslovi.;

40 Obrada materijala.

---

---

(210) **BAZ1921711A** (220) 03/04/2019

(442) 30/09/2020

(732) **“JEDILERI” d.o.o.**

**Bistrik do broja 8, 71000 Sarajevo, BA**

(591) zelena, crna, nijanse sive, bijela

(540)



(531) 7.1,26.11,27.5,29.1

(511)

19 Okviri grobova; grobnice; ploče za grobove; nadgrobni spomenici (nišani); predmeti od kamena, betona i mermera; drvo za obradu; drvo, oblikovano; drvo, poluobrađeno, tabuti.;

35 Oglašavanje i reklamiranje; promocija prodaje za treće osobe.;

45 Pogrebne usluge; ukop mrtvacu; organizovanje religioznih sastanaka.

---

---

(210) **BAZ1921712A** (220) 04/04/2019

(442) 30/09/2020

(300) 88/188844

09/11/2018

US

(732) **Reign Beverage Company LLC**

**1547 N. Knowles Ave., Los Angeles, California 90063, US**

(740) DR DIANA PROTIĆ TKALČIĆ & PARTNERS d.o.o.

(540)

**REIGN TOTAL BODY FUEL**

(511)

32 Fitness napici.

---

---

(210) **BAZ1921713A** (220) 04/04/2019

(442) 30/09/2020

(732) **LOPTICA - ZABAVA d.o.o.****Turnić 10, 51000 Rijeka, HR**

(740) DR DIANA PROTIĆ TKALČIĆ &amp; PARTNERS d.o.o.

(540)

## CINE & PLAY

(511)

41 Kino usluge; kino dvorane; kino studiji; usluge kino dvorana; iznajmljivanje kino filmova; proizvodnja kino filmova; pružanje kino objekata i uređaja; zabavne usluge u obliku kino predstava; pružanje zabavnih usluga u obliku kino filmova; usluge dječje zabave; igraonice za djecu; obrazovne usluge za djecu; zabavne usluge za djecu; plesna poduka za djecu; usluge dječjeg pustolovnog igrališta; pružanje dječjih rekreacijskih objekata; pružanje zabavnih usluga za djecu; obrazovne usluge u vezi s razvojem dječjih mentalnih sposobnosti; obrazovne usluge u vezi s razvojem dječjih intelektualnih sposobnosti; pružanje usluga edukativne zabave za djecu u centrima za izvanškolske aktivnosti; zabava; organiziranje zabavnih usluga; organiziranje zabavnih događanja; izvođenje zabavnih događanja; pružanje prostorija za zabavu; obrazovne, zabavne i sportske usluge; pružanje usluga prostora za zabavne igre; zabavne usluge u obliku sportskih događaja; zabavne usluge u vezi sa sportom; filmska zabava; prikazivanje igranih filmova; prikazivanje filmova; organiziranje dječjih rođendana.;

43 Kafići, barovi, restorani; pizzerije; opskrba hrane i pića za goste; organiziranje opskrbe hranom i pićem za rođendanske proslave; organiziranje banketa; pružanje hrane i pića.

(210) **BAZ1921714A** (220) 04/04/2019

(442) 30/09/2020

(732) **Lidl Stiftung & Co.****KG Stiftsbergstrasse 1, 74172 Neckarsulm, DE**

(740) MSA IP

(591) crna, bijela, crvena, zelena, žuta

(540)



(531) 1.3,24.17,25.1,25.3,26.3,27.5,29.1

(511)

29 Ukiseljeno povrće ili više svih vrsta; konzervirano, uključeno u ovu klasu, posebno meso, riba, perad, divljač, kobasice, konzervirano voće i povrće; ukiseljeni proizvodi, uključeni u ovu klasu; pripremljena jela koja se pretežno sastoje od mesa i/ili ribe i/ili peradi i/ili divljači i/ili kobasica i/ili voća i/ili povrća sa dodatkom riže i/ili tjestenine; grickalice, uključene u ovu klasu.;

30 Začin; umaci; riža; pripremljena jela koja se pretežno sastoje od riže i/ili tjestenine i/ili žitarca sa dodatkom mesa i/ili ribe i/ili peradi i/ili divljači i/ili kobasica i/ili voća i/ili povrća; umotane tortilje za punjenje i podloge za takos; pekarski proizvodi, umotane tortilje, podloge za takos; grickalice, uključene u ovu klasu; načosi.;

31 Svježi bademi i svježi oraščići svih vrsta.;

32 Pivo, mješovita pića koja sadrže pivo; mineralne i gazirane vode i druga bezalkoholna pića; limunade; voćni napitci i vićni sokovi; sirupi i drugi proizvodi za pravljenje napitaka.

(210) **BAZ1921715A** (220) 04/04/2019

(442) 30/09/2020

(732) **SAVENCIA SA****42 rue Rieussec, 78220 Viroflay, FR**

(740) "LINEA SERVICES" d.o.o. Sarajevo

(540)

## SVESIRCI

(511)

29 Mlijeko, sir i mliječni proizvodi; jestiva ulja i masti; mliječni namazi.

(210) **BAZ1921716A** (220) 04/04/2019

(442) 30/09/2020

(732) **CJ 4DPLEX CO., LTD.****I-PARK Mall 6th Fl, 55, Hangang-daero 23-gil, Yongsan-gu, Seoul, KR**

(740) "Živko Mijatović &amp; Partners" d.o.o.

(540)

## 4DX

(511)

20 Stolice i sjedala; stolice i sjedala s posebnim efektima; sjedala za kino sale i pozorišta, za gledanje filmova virtualne stvarnosti; sjedala za kino sale i pozorišta; stolice i sjedala s posebnim efektima kao što su efekti vjetra, mirisa, raspršavanja vode, sjedišta koja se pomjeraju, vibriraju, ispuštaju dim, pjenu, sjedišta sa laserom ili bljeskalicom; sjedala za kino sale i pozorišta s posebnim efektima kao što su efekti vjetra, mirisa, raspršavanja vode, sjedala za kino sale i pozorišta koja se pomjeraju, vibriraju, ispuštaju dim, pjenu, sjedala za kino sale i pozorišta sa laserom ili

bljeskalicom; sjedala za kino sale i pozorišta te sjedala za atrakcije zabavnih parkova s ugrađenim simulatorima pokreta i posebnim efektima za korištenje u pozorištima i kino salama, tematskim parkovima, muzejima, centrima za obrazovanje i nauku, interaktivnim galerijama, mjestima sa posebnim atrakcijama i mjestima za zabavu; sjedala za zabavu za posebne efekte za filmsku publiku u objektima koji priređuju zabavu, sa posebnim efektima kao što su kao što su efekti vjetra, mirisa, raspršavanja vode, sjedišta koja se pomjeraju, vibriraju, ispuštaju dim, pjenu, sjedišta sa laserom ili bljeskalicom; nemetalne spomen ploče od kosti, slonovače, gipsa, plastike, voska, drveta, školjke, jantara; nemetalni spomen-pehari (trofeji) od kosti, slonovače, gipsa, plastike, voska, drveta, školjke, jantara; kipovi od drveta, voska, gipsa ili plastike; namještaj, ogledala, okviri za slike; jastuci; kreveti i madraci.

(210) **BAZ1921717A** (220) 04/04/2019

(442) 30/09/2020

(732) **CJ 4DPLEX CO., LTD.**

**I-PARK Mall 6th Fl, 55, Hangang-daero  
23-gil, Yongsan-gu, Seoul, KR**

(740) "Živko Mijatović & Partners" d.o.o.

(540)

**4DX**

(511)

41 Kino predstave virtualne stvarnosti; kino dvorane virtualne stvarnosti; pružanje zabavnih sadržaja virtualne stvarnosti; distribucija kino filmova virtualne stvarnosti; organizacija izložbi u kulturne ili obrazovne svrhe; obrazovne usluge, naime pružanje treniranja i obuke u području filmova, specijalnih efekata, tehnologije digitalne obrade slika, zabave; usluge centara za sportsku nauku koji pružaju korisnicima iskustvo igre, za obrazovne svrhe; usluge rekreacije, naime pružanje objekata za rekreacijske aktivnosti; iznajmljivanje strojeva i aparata za zabavu; usluge zabavnih i tematskih parkova; usluge fotografiranja; usluge planiranja zabava; organiziranje i vođenje kulturnih emisija i predstava; usluge kino dvorana; usluge kino dvorana koje pružaju filmskoj publici efekte kao što su efekti vjetra, mirisa, raspršavanja vode, pokreta, vibracije, dima, pjene, laserski efekti ili efekti bljeskalica; usluge kino predstava; pružanje zabavnih sadržaja s posebnim efektima kao što su vjetar, miris, raspršavanje vode, pokret, vibracije, dim, pjena, laserski efekti ili efekti bljeskalica; proizvodnja i distribucija zvučnih, filmskih i video zapisa; zabavne usluge, posebno planiranje i vođenje niza filmskih festivala; prikazivanje izvedbi uživo; distribucija kinematografskih filmova; organiziranje rezervacija ulaznica za kino predstave; objavljivanje časopisa; usluge noćnih klubova; snimanje na videotrake; usluge informativnog izvještavanja; pružanje zabavnih objekata i sadržaja, posebno kino objekata, strojeva za arkadne igre, vožnji za zabavne parkovime, strojeva za vožnju sa posebnim efektima; pružanje informacija i podataka o filmovima.

(210) **BAZ1921718A** (220) 04/04/2019

(442) 30/09/2020

(732) **CJ 4DPLEX CO., LTD.**

**I-PARK Mall 6th Fl, 55, Hangang-daero  
23-gil, Yongsan-gu, Seoul, KR**

(740) "Živko Mijatović & Partners" d.o.o.

(540)



(531) 27.5,27.7

(511)

20 Stolica i sjedala; stolice i sjedala s posebnim efektima; sjedala za kino sale i pozorišta, za gledanje filmova virtualne stvarnosti; sjedala za kino sale i pozorišta; stolice i sjedala s posebnim efektima kao što su efekti vjetra, mirisa, raspršavanja vode, sjedišta koja se pomjeraju, vibriraju, ispuštaju dim, pjenu, sjedišta sa laserom ili bljeskalicom; sjedala za kino sale i pozorišta s posebnim efektima kao što su efekti vjetra, mirisa, raspršavanja vode, sjedala za kino sale i pozorišta koja se pomjeraju, vibriraju, ispuštaju dim, pjenu, sjedala za kino sale i pozorišta sa laserom ili bljeskalicom; sjedala za kino sale i pozorišta za atrakcije zabavnih parkova s ugrađenim simulatorima pokreta i posebnim efektima za korištenje u pozorištima i kino salama, tematskim parkovima, muzejima, centrima za obrazovanje i nauku, interaktivnim galerijama, mjestima sa posebnim atrakcijama i mjestima za zabavu; sjedala za zabavu za posebne efekte za filmsku publiku u objektima koji priređuju zabavu, sa posebnim efektima kao što su kao što su efekti vjetra, mirisa, raspršavanja vode, sjedišta koja se pomjeraju, vibriraju, ispuštaju dim, pjenu, sjedišta sa laserom ili bljeskalicom; nemetalne spomen ploče od kosti, slonovače, gipsa, plastike, voska, drveta, školjke, jantara; nemetalni spomen-pehari (trofeji) od kosti, slonovače, gipsa, plastike, voska, drveta, školjke, jantara; kipovi od drveta, voska, gipsa ili plastike; namještaj, ogledala, okviri za slike; jastuci; kreveti i madraci.

(210) **BAZ1921719A** (220) 04/04/2019

(442) 30/09/2020

(732) **CJ 4DPLEX CO., LTD.****I-PARK Mall 6th Fl, 55, Hangang-daero  
23-gil, Yongsan-gu, Seoul, KR**

(740) "Živko Mijatović &amp; Partners" d.o.o.

(540)



(531) 27.5,27.7

(511)

41 Kino predstave virtualne stvarnosti; kino dvorane virtualne stvarnosti; pružanje zabavnih sadržaja virtualne stvarnosti; distribucija kino filmova virtualne stvarnosti; organizacija izložbi u kulturne ili obrazovne svrhe; obrazovne usluge, naime pružanje treniranja i obuke u području filmova, specijalnih efekata, tehnologije digitalne obrade slika, zabave; usluge centara za sportsku nauku koji pružaju korisnicima iskustvo igre, za obrazovne svrhe; usluge rekreacije, naime pružanje objekata za rekreacijske aktivnosti; iznajmljivanje strojeva i aparata za zabavu; usluge zabavnih i tematskih parkova; usluge fotografiranja; usluge planiranja zabava; organiziranje i vođenje kulturnih emisija i predstava; usluge kino dvorana; usluge kino dvorana koje pružaju filmskoj publici efekte kao što su efekti vjetra, mirisa, raspršavanja vode, pokreta, vibracije, dima, pjene, laserski efekti ili efekti bljeskalica; usluge kino predstava; pružanje zabavnih sadržaja s posebnim efektima kao što su vjetar, miris, raspršavanje vode, pokret, vibracije, dim, pjena, laserski efekti ili efekti bljeskalica; proizvodnja i distribucija zvučnih, filmskih i video zapisa; zabavne usluge, posebno planiranje i vođenje niza filmskih festivala; prikazivanje izvedbi uživo; distribucija kinematografskih filmova; organiziranje rezervacija ulaznica za kino predstave; objavljivanje časopisa; usluge noćnih klubova; snimanje na videotrake; usluge informativnog izvještavanja; pružanje zabavnih objekata i sadržaja, posebno kino objekata, strojeva za arkadne igre, vožnji za zabavne parkovime, strojeva za vožnju sa posebnim efektima; pružanje informacija i podataka o filmovima.

(210) **BAZ1921720A** (220) 04/04/2019

(442) 30/09/2020

(732) **KARKIN ZANA ,****Hasana Sušića broj 25, 71000  
SarajevoBA**

(740) Advokat Admir Spahić

(591) bijela, roza

(540)



(531) 26.4.,27.5,29.1

(511)

14 Kutije za izlaganje nakita, kutije za nakit, lančići [nakit], medaljoni [nakit], narukvice [nakit], narukvice izrađene od vezenog tekstila [nakit], naušnice, ogrlice [nakit], privjesci [nakit], privjesci za ključeve [alke s drangulijama ili ukrasnim privjescima], prstenje [nakit], srebrna žica [nakit], ukrasni privjesci za ključeve.;

18 Kovčežići za toaletni pribor, kožne etikete, naprtnjače, novčanici za kreditne kartice, torbe (ručne torbe), torbe.;

25 Čarape, džemperi [puloveri], džepne maramice [odjevni predmeti], ešarpe [šalovi], haljine, haljine na tregere, hlače, kabanice, kape za glavu, kaputi, kimona, kombinezoni [odjeća], košulje, košulje s kratkim rukavima, kratke bluže, kratki kaputi [sakoi], kravate, maske za spavanje, narukvice, vunene [pletene], nošnje, odjeća, odjeća od imitacije kože, odjevni predmeti, pončo [vrsta ogrtača], rukavice [odjevni predmeti], suknje, suknje-hlače, šalovi, tee-shirts [majice], turbani.

(210) **BAZ1921721A** (220) 04/04/2019

(442) 30/09/2020

(732) **MELIHA KLOPIĆ MURTIĆ****Žrtava domovinskog rata 01-B1, 77220  
Cazin, BA**

(540)



(531) 27.5

(511)

3 Šećerna pasta za depilaciju, pasta za depilaciju, vosak za depilaciju, vosak u trakicama za depilaciju, kreme za depilaciju; Šamponi za kosu, šamponi za tijelo, prirodni šamponi, šamponi za bebe, suhi šamponi, šamponi protiv prhuti, šamponi za suhu kosu, šamponi za masnu kosu, šamponi za kosu s problematičnim vlasište, šamponi za kosu s neurodermatitisima, šamponi za tijelo s problematičnom kožom, šamponi za tijelo s kožom sklonom neurodermatitisima, šamponi; sapuni, glicerinski sapuni, prirodni sapuni, tečni sapuni, sapuni za lice, sapuni za tijelo, prirodni sapuni za lice, prirodni sapuni za tijelo; dezodoransi, prirodni dezodoransi, antiperspiranti, kruti dezodoransi, dezodoransi u kremi, dezodoransi u stiku, dezodoransi u spreju, roll on dezodoransi, kreme za lice, kreme za tijelo, prirodne kreme za lice i tijelo, hidratantne kreme za lice i tijelo, melemi, prirodni melemi, losioni za tijelo, mlijeka za tijelo, mlijeka za lice, ulja za tijelo, prirodna ulja za tijelo, ulja za sunčanje, ulja za samotamnjenje, ulja sa glitterima (shimmerima), ulja za lice, serumi za lice, anti-age serumi, serumi za kosu, serumi za tijelo, mermelade za sunčanje, mermelade za tijelo, maslaci za tijelo, maslaci za lice; tonici za lice, tonici za tijelo, vodice za kosu, vodice za tijelo, vodice za lice, vodice sa glitterima (shimmerima) za kosu, lice i tijelo; pilinzi za lice, pilinzi za tijelo, šećerni pilinzi, uljni pilinzi, suhi pilinzi, tečni pilinzi, pilinzi sa glitterima (shimmerima), pilinzi za suhim ili svježim cvijećem, prirodni pilinzi; balzami za usne, prirodni balzami za usne, balzami za usne u stiku, balzami za usne u kutijicama.;

5 Farmaceutski i drugi preparati za ljudsku, medicinsku upotrebu ili za upotrebu kod životinja ljekovita šećerna pasta za depilaciju.;

44 Saloni za uljepšavanje, kozmetički saloni, frizerski saloni, salon za masažu, saloni za njegu kože, saloni za mršavljenje, solarij, saloni za tamnjenje kože, saloni za njegu noktiju, saloni za uklanjanje dlačica, saloni za depilaciju, salon za trajnu depilaciju, saloni za lasersku depilaciju, saloni za permanentni make up, saloni za tetoviranje, usluge frizerskog i kozmetičkog salona, usluge salona za njegu noktiju, usluge frizerskih salona za djecu, usluge frizerskih salona za muškarce, usluge frizerskih salona za žene, usluge salona za uređivanje kućnih ljubimaca, usluge salona za uljepšavanje kućnih ljubimaca,

(210) **BAZ1921722A** (220) 05/04/2019

(442) 30/09/2020

(732) **ENERGOPETROL d.d. Sarajevo Azize  
Šaćirbegović br. 4b, 71000 Sarajevo,  
BA**(740) Advokatsko društvo Spaho d.o.o.  
Sarajevo

(540)

**ENERGOPETROL**

(511)

4 Industrijska ulja i masti, vosak; sredstva za podmazivanje; proizvodi za upijanje, vlaženje i vezanje prašine; goriva i rasvjetne tvari; svijeće, stjenjeve za rasvjetu.;

12 Vozila; uređaji za kretanje po zemlji, po vodi ili po zraku.;

30 Kava, čaj, kakao i nadomjesci kave; riža; tapioka, sago; brašno i proizvodi od žitarica; kruh, kolači, slastice; sladoled; šećer, med, sirup od melase; kvasac, prašak za dizanje; sol; senf; ocat, umaci (začini); mirodije; led (smrznuta voda).;

32 Pivo; mineralne i gazirane vode te ostala bezalkoholna pića; pića od voća i voćni sokovi; sirupi i ostali preparati za pripremanje napitaka.;

35 Oglašavanje; vođenje komercijalnih poslova; komercijalna administracija; uredski poslovi.;

39 Prijevoz; ambalažiranje i uskladištenje proizvoda; organiziranje putovanja.;

43 Usluge okrepe (pružanje hrane i pića); pružanje privremenog smještaja.

(210) **BAZ1921723A** (220) 05/04/2019

(442) 30/09/2020

(732) **ENERGOPETROL d.d. Sarajevo Azize  
Šaćirbegović br. 4b, 71000 Sarajevo,  
BA**(740) Advokatsko društvo Spaho d.o.o.  
Sarajevo

(591) teget plava, bijela, narandžasta

(540)



(531) 26.4,27.5,29.1

(511)

4 Industrijska ulja i masti, vosak; sredstva za podmazivanje; proizvodi za upijanje, vlaženje i vezanje prašine; goriva i rasvjetne tvari; svijeće, stjenjeve za rasvjetu.;

12 Vozila; uređaji za kretanje po zemlji, po vodi ili po zraku.;

30 Kava, čaj, kakao i nadomjesci kave; riža; tapioka, sago; brašno i proizvodi od žitarica; kruh, kolači, slastice; sladoled; šećer, med, sirup od melase; kvasac, prašak za dizanje; sol; senf; ocat, umaci (začini); mirodije; led (smrznuta voda).;

32 Pivo; mineralne i gazirane vode te ostala bezalkoholna pića; pića od voća i voćni sokovi; sirupi i ostali preparati za pripremanje napitaka.;

35 Oglašavanje; vođenje komercijalnih poslova; komercijalna administracija; uredski poslovi.;

39 Prijevoz; ambalažiranje i uskladištenje proizvoda; organiziranje putovanja.;

43 Usluge okrepe (pružanje hrane i pića); pružanje privremenog smještaja.

(210) **BAZ1921724A** (220) 05/04/2019

(442) 30/09/2020

(732) **ENERGOPETROL d.d. Sarajevo Azize Šaćirbegović br. 4b, 71000 Sarajevo, BA**

(740) Advokatsko društvo Spaho d.o.o. Sarajevo

(591) bijela, narandžasta

(540)



(531) 26.1,27.5,29.1

(511)

4 Industrijska ulja i masti, vosak; sredstva za podmazivanje; proizvodi za upijanje, vlaženje i vezanje prašine; goriva i rasvjetne tvari; svijeće, stjenjeve za rasvjetu.;

12 Vozila; uređaji za kretanje po zemlji, po vodi ili po zraku.;

30 Kava, čaj, kakao i nadomjesci kave; riža; tapioka, sago;

brašno i proizvodi od žitarica; kruh, kolači, slastice; sladoled; šećer, med, sirup od melase; kvasac, prašak za dizanje; sol; senf; ocat, umaci (začini); mirodije; led (smrznuta voda).;

32 Pivo; mineralne i gazirane vode te ostala bezalkoholna pića; pića od voća i voćni sokovi; sirupi i ostali preparati za pripremanje napitaka.;

35 Oglašavanje; vođenje komercijalnih poslova; komercijalna administracija; uredski poslovi.;

39 Prijevoz; ambalažiranje i uskladištenje proizvoda; organiziranje putovanja.;

43 Usluge okrepe (pružanje hrane i pića); pružanje privremenog smještaja.

(210) **BAZ1921725A** (220) 05/04/2019

(442) 30/09/2020

(732) **ENERGOPETROL d.d. Sarajevo Azize Šaćirbegović br. 4b, 71000 Sarajevo, BA**

(740) Advokatsko društvo Spaho d.o.o. Sarajevo

(591) bijela, teget plava

(540)



(531) 26.4,27.5,29.1

(511)

4 Industrijska ulja i masti, vosak; sredstva za podmazivanje; proizvodi za upijanje, vlaženje i vezanje prašine; goriva i rasvjetne tvari; svijeće, stjenjeve za rasvjetu.;

12 Vozila; uređaji za kretanje po zemlji, po vodi ili po zraku.;

30 Kava, čaj, kakao i nadomjesci kave; riža; tapioka, sago; brašno i proizvodi od žitarica; kruh, kolači, slastice; sladoled; šećer, med, sirup od melase; kvasac, prašak za dizanje; sol; senf; ocat, umaci (začini); mirodije; led (smrznuta voda).;

32 Pivo; mineralne i gazirane vode te ostala bezalkoholna pića; pića od voća i voćni sokovi; sirupi i ostali preparati za pripremanje napitaka.;

35 Oglašavanje; vođenje komercijalnih poslova; komercijalna administracija; uredski poslovi.;

39 Prijevoz; ambalažiranje i uskladištenje proizvoda; organiziranje putovanja.;

43 Usluge okrepe (pružanje hrane i pića); pružanje privremenog smještaja.



- (210) **BAZ1921727A** (220) 05/04/2019  
 (442) 30/09/2020  
 (732) **MEPAS d.o.o. Široki Brijeg Varaždinska b.b., 88220 Široki Brijeg, BA**  
 (591) žuta, roza, plava, smeđa, zelena, bijela, crna  
 (540)



- (531) 2.5,19.3,27.5,29.1

(511)

3 Abrazivni papir; Abrazivno platno; Bademov sapun; Bademovo mlijeko za kozmetičke svrhe; Boje za kosu; Deterdženti [osim onih za medicinske potrebe ili za proizvodnju]; Dječije maramice impregnirane preparatima za čišćenje; Kozmetičke boje; Kozmetičke kreme; Kozmetički preparati za kupke; Kozmetičke olovke; Kozmetički preparati za mršanje; Kozmetički preparati za njegu kože; Krpe namočene deterdžentom za čišćenje; Maramice impregnirane sa preparatima za uklanjanje šminke; Mlijeko za čišćenje za toaletne potrebe; Sapun; Sapuni protiv znojenja; Sredstva za otklanjanje mrlja.;

5 Gaza za medicinske svrhe; Gaza za previjanje rana; Higijenske gaćice; Higijenski taponi; Higijenski ulošci; Hrana za bebe; Hranjivi dodaci; Medicinske obloge za rane; Pamuk za medicinske svrhe; Pelene za bebe; Pelene za inkontinenciju; Pelene za kućne ljubimce.;

16 Toaletni papir.

- (210) **BAZ1921728A** (220) 05/04/2019  
 (442) 30/09/2020  
 (732) **Baumit d.o.o.**  
**Osik 2b, 71210 Ilidža, BA**  
 (740) Mirna Milanović-Lalić  
 (540)

## BAUMACOL PRIČA KOJA DRŽI VODU

(511)

1 Ljepila za upotrebu u industriji; hemijske supstance,

hemijski materijali i hemijski sastavi te prirodni elementi; soli za industrijske svrhe; kitovi, punila i pasta; hemijske mješavine za upotrebu u građevinstvu; cementna ljepila; ljepila za gips; ljepila za staklo; ljepilo za krovove; ljepila za gips; strukturna ljepila za građevinstvo; industrijska ljepila za građevinstvo; zidne pločice (Ljepila za -); ljepila za učvršćivanje gipsa; ljepila za građevinsku industriju; ljepila za zidne obloge; ljepila za pričvršćivanje zidnih pločica; ljepila za postavljanje keramičkih pločica; ljepila za pločice za oblaganje; ljepila za stavljanje zidnih obloga; ljepila za proizvode od cementa; brzovezujuća ljepila za industrijsku upotrebu; ljepila za pričvršćivanje izolacijskih ploča; ljepila sintetičkog porijekla za industrijsku upotrebu; ljepila za podne, stropne i zidne ploče; ljepila za industrijsku upotrebu u obliku premaza; ljepila za upotrebu u vezanju materijala [industrijska]; ljepila na bazi vode za industrijsku upotrebu; mješavina ljepila i punila za popravljivanje brtvi; industrijska ljepila za upotrebu u premazima i brtvilima; epoksidna ljepila za beton; ljepila za stropne obloge; ljepila za podne obloge; ljepila za stavljanje zidnih obloga; hidroizolacijski premazi [hemijaska sredstva]; zaštitni premazi za hidroizolaciju površina graševina [boje]; hemijski sastojci za upotrebu u hidroizolaciji zidarskih radova; zaštitni premazi za hidroizolaciju površina zgrada [osim boja ili ulja].;

17 Građevinski i konstrukcij ski materij ali i elementi, ne od metala; izolacij ska lj eplj iva traka; sintetički i kompozitni materijali; traka za brtvljenje cijevi; traka za pričvršćivanje; izolacijska ljepljiva traka; platnena ljepljiva traka, gumena traka za izolaciju; plastični materijali u obliku traka; ljepljivi materijali u obliku traka; ljepilo za brtvljenje; ljepila za nepropusno zatvaranje i brtvljenje; izolacijska ljepila; brtve za fuge.;

37 Izgradnja, građevinstvo i rušenje; usluge postavljanja, čišćenja, popravaka i održavanja upijajuće keramike; ustakljivanje, instaliranje, održavanje i popravka stakla, prozora i sjenila.

- (210) **BAZ1921729A** (220) 08/04/2019  
 (442) 30/09/2020  
 (732) **SPD Swiss Precision Diagnostics GmbH**  
**Route dee Saint-Georges 47, 1213 Petit-Lancy, Geneva, CH**

(740) "Živko Mijatović & Partners" d.o.o.

(540)

## CLEARBLUE

(511)

1 Hemijski i biološki proizvodi za znanstvene svrhe i za primjenu u farmaceutskoj industriji; biološki, dijagnostički i imunološki proizvodi za in-vitro i in-vivo upotrebu za dijagnostičke svrhe (ne za medicinske svrhe).;

5 Testovi za trudnoću; testovi plodnosti; ovulacijski testovi; dijagnostički pripravci za in-vitro primjenu u medicinske svrhe; dijagnostički pripravci za in-vivo primjenu u medicinske svrhe; reagenski za medicinske svrhe; antiserumi. ;

10 Dijagnostički uređaji za medicinsku upotrebu.

(210) **BAZ1921730A** (220) 08/04/2019

(442) 30/09/2020

(732) **OBRTNIČKA DJELATNOST**  
**“ORIENTSNEK”**

**Stupska B2, PP 24, 71000 Sarajevo, BA**

(591) zelena, smeđa, zlatna, crvena

(540)



(531) 5.13,6.7,8.1,9.7.,15.7,27.5,29.1

(511)

29 Falafel.

(210) **BAZ1921731A** (220) 09/04/2019

(442) 30/09/2020

(732) **Intercontinental Great Brands LLC 100**  
**Deforest Avenue, East Hanover, New**  
**Jersey 07936, US**

(740) “Živko Mijatović & Partners” d.o.o.

(591) plava, crna, bijela

(540)



(531) 8.1,24.13,26.4,27.5,29.1

(511)

30 Nemedicinski konditorski proizvodi; čokolada; čokoladni konditorski proizvodi; šećerni konditorski proizvodi; pekarski proizvodi, biskviti, keksi, brownies (kolači od čokolade), kolači od sira, mrvice keksa, pite, košarice od tijesta; deserti, hladni deserti; kolači; i topla čokolada.

(210) **BAZ1921732A** (220) 09/04/2019

(442) 30/09/2020

(732) **OPEN BROADCAST NETWORK**  
**Dioničko društvo Sarajevo**

**Igmanska bb, (krug Unis Pretis), 71320**  
**Vogošća, BA**

(740) Mirna Milanović-Lalić

(591) crna, bijela, siva

(540)



(531) 24.17,27.5

(511)

9 Elektronički nosači podataka; elektronske publikacije koje se mogu preuzeti s Interneta; glazbene video snimke; magneti za frižidere; medijski softver; memorijski uređaji; multimedijalne datoteke koje se mogu preuzeti; multimedijski softver; navlake za prijenosna računala i mobilne telefone; računalni programi, preuzeti s Interneta ili prethodno snimljeni; računalni programi za interaktivnu televiziju; snimljeni DVD-ovi; video diskovi.;

38 Audio, video i multimedijsko emitiranje sadržaja putem Interneta i dmgih komunikacijskih mreža; davanje telekomunikacijskog pristupa filmskim i televizijskim programima koji se pružaju putem usluge videa na zahtjev; televizijsko i radijsko emitiranje; prijenos video podataka putem Interneta.;

41 Informacije u vezi s kulturnim aktivnostima; informativne i savjetodavne usluge u svezi s razonodom; izvođenje glazbene zabave od strane vokalno-instrumentalnih skupina; montaža video snimaka; organizacija zabavnih i kulturnih događaja; pisanje scenarija; televizijska produkcija i produkcija emisija uživo; proizvodnja video i audio snimaka; televizijski i radijski zabavni sadržaji; usluge razonode.

- (210) **BAZ1921733A** (220) 09/04/2019  
 (442) 30/09/2020  
 (300) Ž/1881/2018  
 21/11/2018  
 RS  
 (732) **SAVENCIA SA**  
**42 rue Rieussec, 78220 Viroflay, FR**  
 (740) "LINEA SERVICES" d.o.o. Sarajevo  
 (591) crna, zelena, bijela  
 (540)



- (531) 24.3,25.1,26.1,26.11,27.5,29.1  
 (511)  
 29 Sir.

- (210) **BAZ1921734A** (220) 09/04/2019  
 (442) 30/09/2020  
 (300) Ž/1880/2018  
 21/11/2018  
 RS  
 (732) **SAVENCIA SA**  
**42 rue Rieussec, 78220 Viroflay, FR**  
 (740) "LINEA SERVICES" d.o.o. Sarajevo  
 (591) tamno zelena, svijetlo zelena, žuta, bijela, smeđa  
 (540)

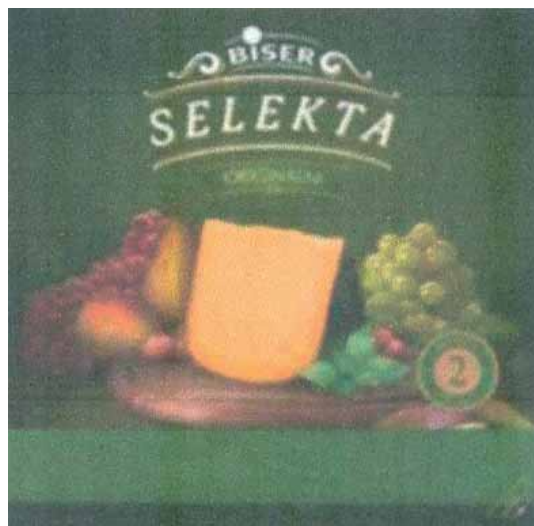

- (531) 5.7,8.3,11.1,24.3,25.1,27.5, 29.1  
 (511)  
 29 Sir.

- (210) **BAZ1921735A** (220) 09/04/2019  
 (442) 30/09/2020  
 (732) **Virgin Enterprises Limited The Battleship Building,**  
**179 Harrow Road, London W2 6NB, GB**  
 (740) "Živko Mijatović & Partners" d.o.o.  
 (540)

- (531) 26.11,27.5  
 (511)

35 Oglašavanje; vođenje komercijalnih poslova; komercijalna administracija; uredski poslovi; oglašavanje, promidžba, marketing, poslovno upravljanje i poslovno savjetovanje u vezi s putovanjima i turizmom, medijima i telekomom, glazbom i razonodom, finansijskim poslovima i novcem, zdravljem i dobrobiti, slobodnim vremenom i životnim stilom, društvenim i okolišnim pitanjima; usluge marketinga i promidžbe; usluge poslovnog savjetovanja i istraživanja; praćenje i evaluacija poslovnih i marketinških prilika; usluge poslovne suradnje i umrežavanja; usluga

podrške pri uspostavljanju mreže poslovnih kontakata; organiziranje poslovnih predstavljanja; organiziranje izložbi u komercijalne svrhe; poslovne informacije pružene online iz računalne baze podataka za internet; priprema, širenje i ažuriranje oglasnog materijala za korištenje na web stranicama na internetu ili drugačije; usluge oglašavanja putem teksta na televizijskim ekranima; pružanje i iznajmljivanje oglasnog prostora; pružanje online usluga informiranja o poslovnim podacima; usluge poslovnog planiranja, pomoći i poslovnog upravljanja; poslovna istraživanja i ankete; knjigovodstvene i računovodstvene usluge; priprema poreznih procjena te priprema i ispunjavanje dokumentacije za povrat poreza; pružanje informacija vezano uz porez; usluge poreznog savjetovanja i planiranja (računovodstvo); usluge poslovnog savjetovanja i konzultacija; poslovne usluge u vezi s pružanjem sponzorstva; organiziranje, provođenje i nadzor programa vjernosti i motivacijskih programa; poticanje prodaje proizvoda i usluga trećih strana putem administriranja poticajnih nagradnih programa s ciljem promicanja osobnog zdravlja, fizičke kondicije, prevencije medicinskih stanja te promidžba produktivnosti, učinkovitosti, priznatosti i morala zaposlenika; promicanje javne osviještenosti o dobrobitima fizičke aktivnosti za zdravlje i fizičku kondiciju; promidžbene kampanje i kampanje za podizanje svijesti; promicanje javne osviještenosti o ekološkim problemima i inicijativama; poslovne usluge u vezi kampanja za prikupljanje financijskih sredstava; poslovne usluge u vezi dobrotvornih ustanova; usluge poslovnog upravljanja i administracije u vezi s dobrotvornom ustanovom, nevladinom organizacijom, socijalnim poduzetništvom i društvenom organizacijom; organiziranje i provođenje volonterskih programa i projekata društveno korisnog rada; aukcijska prodaja; maloprodajne usluge, online maloprodajne usluga i maloprodajne usluge koje se pružaju tokom leta u vezi s prodajom odmora, krstarenja, avionskih karata i prijevoza, vozni karata i prijevoza, letova balonima, svemirskih letova, taxi usluga, taxi usluga na motociklima, vožnje limuzinom, medija i telekomunikacija, zabave, radija, ploča, glazbe, knjiga i stripova, festivalskih ulaznica, financijskih i monetarnih usluga; maloprodajne usluge, online maloprodajne usluga i maloprodajne usluge koje se pružaju tokom leta u vezi s prodajom usluga zdravstvenih klubova i spa usluga, usluga igranja igara, pića, vina, pročišćivača vode, filtera za vodu, usluga vezanih za vjenčanja, odjeće, kozmetike i nakita, usluga okolišne zaštite, parfumerijskih proizvoda, modnih dodataka, medijskih i korisničkih elektroničkih uređaja, igrački i igara, kamera, proizvoda za osobnu njegu, pisačkog pribora, torbi, novčanika i proizvoda od kože, konditorskih proizvoda, posteljine i tkanina; informacijske i savjetodavne usluge u vezi s gore navedenim; informacijske i savjetodavne usluge u vezi s gore navedenim uslugama a koje se pružaju on-line putem računalne baze podataka ili Interneta; usluge obračuna plaća; dobrotvorne donacije u naturi, odnosno koordinacija i nabava proizvoda i usluga koje kao darove doniraju treća lica; informacijske i savjetodavne usluge u vezi s gore navedenim uslugama koje se pružaju preko telekomunikacijske mreže. ;

41 Obrazovanje; usluge obuke; usluge poslovnog obrazovanja i osposobljavanja; konsultantske usluge u vezi sa poslovnim obrazovanjem i obukom, razonoda; usluge rezervacija za zabavna događanja; sportske i kulturne aktivnosti; proizvodnja, prezentacija, sindiciranje, pregledavanje, uređivanje, umrežavanje i iznajmljivanje materijala s vizualnim i / ili audio elementima, uključujući televizijske i radio programe, filmove, zvučne i video zapise, interaktivnu zabavu, CDI-je, CD-ROM-ove, računalne igre,

predstave uživo, scenskih predstava, izložbi i koncerata; vođenje poslovnih konferencija i seminara; proizvodnja, prezentacija, sindiciranje, pregledavanje, uređivanje, umrežavanje i iznajmljivanje digitalnih medijskih sadržaja; usluge elektroničkih igara koje se pružaju putem Interneta ili bilo koje druge komunikacijske mreže; obrazovne usluge; usluge objavljivanja; informacije u vezi s obrazovanjem ili razonodom, pružene on-line iz računalne baze podataka ili putem interneta ili putem televizijskih ili radio programa; pružanje on-line elektroničkih publikacija (koje se ne mogu preuzeti); objavljivanje elektroničkih knjiga i časopisa on-line; pružanje vijesti i informacija; pružanje digitalne glazbe s interneta (koja se ne može preuzeti); usluge muzičkih festivala; organiziranje muzičkih festivala; organiziranje sportskih događaja, aktivnosti za slobodno vrijeme te zabavnih događaja; organiziranje sportskih događaja, aktivnosti za slobodno vrijeme te zabavnih događaja u vezi s prikupljanjem sredstava za dobrotvorne svrhe i njihovom promocijom; obrazovne usluge vezane uz zaštitu okoliša i očuvanje energije; organizacija, provođenje i nadgledanje natjecanja, lutrije i izvlačenja nagrada; usluge zdravstvenih i fitness klubova; satovi vježbanja i fitnesa; usluge teretana; usluge infrastrukture bazena; wellness usluge; usluge osobnog trenera; organiziranje i provođenje programa nagrađivanja kako bi se potaknula česta, kontinuirana i učinkovita praksa tjelesnog vježbanja; pružanje procjene fizičke izdržljivosti te konsultacija pojedincima s ciljem da im se pomogne ostvariti poboljšanja u pogledu fizičke izdržljivosti, snage, kondicije i vježbanja u svakodnevnom životu; praćenje napretka pojedinaca u pogledu fizičke izdržljivosti; pružanje on-line informacija i savjeta iz oblasti tjelesne kondicije i fizičke aktivnosti.;

42 Znanstvene i tehnološke usluge kao i pripadajuće usluge istraživanja i koncepcije; usluge industrijskih analiza i istraživanja; koncepcija i razvoj računala i računalnih programa (softvera); IT usluge; usluge kompjuterskog programiranja; usluge programera; oporavak računalnih podataka; savjetovanje u svezi s računalnim hardverom, kompjutersko programiranje; kopiranje računalnog softvera; iznajmljivanje računala; izrada (koncipiranje) računalnih programa; instaliranje računalnih programa; održavanje računalnih programa; ažuriranje računalnih programa; iznajmljivanje računalnih programa; iznajmljivanje računalnog hardvera; projektiranje računalnih sistema, analiza računalnih sistema; konsultantske usluge u svezi s računalnim softverom; hosting transakcijskih platformi na internetu; hosting platformi za e-trgovinu na Internetu; softver kao usluga (SaaS); platforma kao usluga (PaaS) koja sadrži računalne programske platforme za upotrebu u upravljanju osobnom tjelesnom kondicijom, prehranom, zdravljem i napretkom pojedinaca; platforma kao usluga (PaaS) koja sadrži računalne programske platforme koje omogućavaju preduzećima i organizacijama da uvedu i upravljaju programima koji promiču produktivnost, učinkovitost, priznatost i moral zaposlenika; softver kao usluga (SaaS) koji sadrži softver za upotrebu u upravljanju osobnom tjelesnom kondicijom, prehranom, zdravljem i napretkom pojedinaca; softver kao usluga (SaaS) koji sadrži softver koje omogućavaju preduzećima i organizacijama da uvedu i upravljaju programima koji promiču produktivnost, učinkovitost, priznatost i moral zaposlenika; razvoj softvera virtualne stvarnosti; pretvaranje podataka ili dokumenata iz fizičkog u elektronički oblik; kreiranje i održavanje web stranica za druge; pretvorba računalnih programa i podataka, osim fizičkog pretvaranja; hosting računalnih stranica (web stranica); usluge inženjera; stručni savjeti i stručno mišljenje vezano uz tehnologiju; iznajmljivanje

uređaja za obradu podataka i računala; tehničke usluge koje se odnose na projektiranje i planiranje opreme za telekomunikacije; usluge posrednika i pružatelja informacija, odnosno istraživanje proizvoda za druge; usluge vremenske prognoze; istraživanja na području telekomunikacijske tehnologije; praćenje mrežnih sustava u području telekomunikacija; usluge tehničke podrške u vezi s telekomunikacijama i telekomunikacijskim uređajima; usluge internetnog pretraživača; izdavanje softvera za računalne igre i videoigre; zaštita okoliša; očuvanja energije; pružanje savjeta o pitanjima u vezi s okolišem; razvoj programa i kampanja za javnost u vezi sa okolišnim pitanjima i pitanjima zaštite i očuvanja; poticanje inovacija i isticanje informacija o najboljim metodama za smanjenje otpada i ponovnu upotrebu proizvoda; usluge praćenja stanja okoliša; usluge okolišne podrške za pružanje tehničkih savjeta u svezi održivog razvoja, smanjenja troškova i ušteda u potrošnji materijala i energije, skladištenju, transportu i pakiranju; okolišne konsultantske usluge koje se pružaju preduzećima, a odnose se na sustavno vrednovanje, akreditaciju i verifikaciju provedbe; informacijske usluge u vezi sa svim prethodno navedenim uslugama; pružanje svih prethodno navedenih usluga putem kompjuteriziranih procesa za osobnu procjenu; pružanje svih prethodno navedenih usluga putem Interneta; pružanje svih prethodno navedenih usluga članovima organizacije; usluge informiranja i savjetovanja u vezi s prethodno navedenim; usluge informiranja i savjetovanja u vezi s prethodno navedenim koje se pružaju online iz računalne baze podataka ili s interneta; usluge akreditacije i savjetovanja u vezi s ekološkim pitanjima i usklađenosti s ekološkim zahtjevima; certificiranje, sastavljanje i ispitivanje zahtjeva u vezi s kvalitetom i standarda u vezi s ekološkim pitanjima i usklađenosti s ekološkim zahtjevima; usluge istraživanja, pretraživanja i ispitivanja u vezi s okolišem; informativne i savjetodavne usluge u vezi s navedenim, koje se pružaju putem telekomunikacijske mreže.;

44 Medicinske usluge; farmaceutske usluge; veterinarske usluge; stomatološke usluge; higijenska njega i njega ljepote za ljude ili za životinje; kozmetički tretmani; plastična hirurgija; usluge iz oblasti poljoprivrede, hortikulture i šumarstva; zdravstvena skrb; usluge zdravstvenih centara; ispitivanja za procjenu zdravlja; ljekarski pregledi; usluge zdravstvenih banaka koje olakšavaju pohranu matičnih stanica; konzultantske usluge u zdravstvu; toplice; usluge zdravstvenih toplica; usluge medicinskih toplica; usluge bazena za plivanje; usluge jaslca; usluge frizerskih salona i kozmetičkih salona; usluge tretmana kozmetičke terapije; pružanje pomoći, procjena tjelesne forme i savjetovanje organizacijama i preduzećima kao klijentima kako bi se njihovim zaposlenicima pomoglo pri provođenju promjena na području zdravlja, blagostanja i prehrane s ciljem poboljšanja zdravlja; pružanje zdravstvenih programa, odnosno, wellness programa putem održavanja web stranice s informacijama o zdravlju, wellness i prehrani; pružanje informacija i savjetodavnih usluga u svezi sa programima za zdravlje, wellness i prehranu; informacijske i savjetodavne usluge u vezi s gore navedenim; informacijske i savjetodavne usluge u vezi s gore navedenim uslugama a koje se pružaju on-line putem računalne baze podataka ili Interneta; informacijske i savjetodavne usluge u vezi s gore navedenim uslugama koje se pružaju preko telekomunikacijske mreže.

- (210) **BAZ1921737A** (220) 09/04/2019  
 (442) 30/09/2020  
 (732) **Udruženje "Mali ljudi velikog srca" Hazima Dedića 33, Visoko, BA**  
 (591) crvena, bijela  
 (540)



- (531) 2.7,2.9,29.1  
 (511)

35 Oglašavanje; vođenje poslova; poslovno upravljanje; kancelarijski poslovi.;

36 Finansijski poslovi; priključivanje sredstava u humanitarne svrhe.;

41 Obrazovanje; obuka; razonoda; sportske i kulturne aktivnosti; organizovanje humanitarnih skupova.

- (210) **BAZ1921740A** (220) 11/04/2019  
 (442) 30/09/2020  
 (732) **"ASA INVEST" d.o.o. Sarajevo Bulevar Meše Selimovića br. 16, 71000 Sarajevo, BA**  
 (740) STAM d.o.o.  
 (591) nijanse plave  
 (540)



- (531) 27.5,29.1  
 (511)

35 Računovodstvene, knjigovodstvene i revizijske djelatnosti; porezno savjetovanje; odnosi s javnošću i djelatnost saopćavanja; savjetovanje u vezi sa poslovanjem i ostalim upravljanjem istraživanje tržišta i ispitivanje javnog

mnijenja.;

36 Finansijski poslovi; kreditne agencije; kartično poslovanje; naplata računa; ostale poslovne pomoćne uslužne djelatnosti.;

38 Djelatnost bežične telekomunikacije; djelatnost satelitske telekomunikacije; ostale telekomunikacijske djelatnosti.;

42 Savjetovanje u vezi sa računarima; ostale uslužne djelatnosti u vezi s informacijskom tehnologijom i računarima.

(210) **BAZ1921741A** (220) 11/04/2019

(442) 30/09/2020

(732) **Almir Tanović**

**Zagrebačka 57 B, Sarajevo, BA**

(540)

**NOCCIO**

(511)

29 Namaz od lješnjaka, prerađeni orašasti plodovi, želei, džemovi, kompoti.;

30 Kafa, čaj, kakao i umjetna kafa; riža, tjestenina i rezanci; tapioka i sago; brašno i proizvodi od žitarica; kruh, peciva i slatkiši; čokolada; sladoled, sorbet i drugi sladoledi; šećer, med, melasa; kvasac, prašak za pečenje; sol, začini, začini, konzervirano bilje; ocat, umaci i drugi začini; led (zamrznuta voda).;

35 Oglašavanje; poslovni menadžment; poslovna administracija; uredske funkcije.

(210) **BAZ1921742A** (220) 11/04/2019

(442) 30/09/2020

(732) **Coly-Company d.o.o.**

**Mosorovac bb, Lukavac 75300, BA**

(740) Inja Pašalić

(591) žuta, oker, crvena, bijela, crna

(540)



(531) 1.3,5.7,26.11,27.5,29.1

(511)

30 Brašno i proizvodi od žitarica, tjestenina za prehranu, tijesto, jufke za pite i baklave, keksi; kruh, kolači, slastice, tijesto za kolače, kore za torte.

(210) **BAZ1921743A** (220) 12/04/2019

(442) 30/09/2020

(732) **THE JORDANIAN PHARMACEUTICAL MANUFACTURING Co. (plc.)**

**P.O. Box 851658, Amman, JO**

(740) "LINEA SERVICES" d.o.o. Sarajevo

(540)

**FLOXIMON**

(511)

5 Farmaceutski proizvodi.

(210) **BAZ1921745A** (220) 12/04/2019

(442) 30/09/2020

(732) **HASHIM AL ZO'BE & PARTNER CO. Main Road, Salt-Allan, JO**

(740) Marić & Co advokatsko društvo d.o.o.

(591) bijela, crna, crvena, zlatna

(540)



(531) 1.15,5.1,10.1,26.1,27.5,29.1

(511)

34 Arome za duhan, osim eteričnih ulja.

(210) **BAZ1921747A** (220) 15/04/2019  
 (442) 30/09/2020  
 (300) 076850  
 04/02/2019  
 JM  
 (732) **Alcon Inc.**  
**Rue Louis-d’Affry 6, CH-1701 Fribourg,**  
**CH**  
 (740) “INTELBIRO” d.o.o.  
 (540)

## See Brilliantly

(511)  
 5 Farmaceutski, medicinski i veterinarski proizvodi; higijenski proizvodi za upotrebu u medicini; dijetna hrana i supstance za medicinske i veterinarske potrebe, hrana za dojenčad; dodaci prehrani za ljude i životinje; flasteri, materijal za previjanje; materijali za plomiranje zubi i za zubne otiske; dezinfekcijska sredstva; proizvodi za uništavanje životinjskih štetočina; fungicidi, herbicidi. ;

9 Znanstveni, istraživački, navigacijski, geodetski, fotografski, kinematografski, audiovizuelni i optički aparati i instrumenti kao i aparati i instrumenti za vaganje, mjerenje, signalizaciju, detekciju (otkrivanje), testiranje (kontrolu), inspekciju, za pomoć (spašavanje) i za obuku; aparati i instrumenti za vođenje, distribuiranje, transformiranje, akumuliranje, podešavanje ili upravljanje distribucije i upotrebe električne struje; aparati i instrumenti za snimanje, prijenos, reprodukciju ili obradu zvuka, slika ili podataka; snimljeni mediji i mediji koji se mogu preuzimati, računalni softver, prazni digitalni ili analogni mediji za snimanje i pohranu; mehanizmi za uređaje koji se pokreću uz prethodno ubacivanje kovanica; registrarske blagajne, računala; kompjuteri i njihovi periferni uređaji; ronilačka odijela, ronilačke maske, čepići za uši za ronioce, štipaljke za nos za ronioce i plivače, rukavice za ronioce, aparati za disanje za podvodno plivanje; aparati za gašenje požara.;

10 Kirurški, medicinski, zubarski i veterinarski aparati i instrumenti; umjetni udovi, oči i zubi; ortopedski proizvodi; pribor za šivanje rana; terapijske i pomoćne naprave prilagođene osobama s invaliditetom; aparati za masažu; aparati, uređaji i artikli za dojenčad; aparati, uređaji i artikli vezani za spolne aktivnosti.;

35 Oglašavanje i reklamiranje, vođenje komercijalnih poslova, komercijalna administracija; uredski poslovi. ; 37 Izgradnja, popravke, usluge postavljanja.;

41 Obuka, stručno osposobljavanje; razonoda; sportske i kulturne djelatnosti.

(210) **BAZ1921748A** (220) 15/04/2019  
 (442) 30/09/2020  
 (732) **GALENICA a.d.**  
**UI. Batajnički drum bb, 11080 Beograd,**  
**RS**  
 (740) Dragan Mićunović  
 (540)

## PROSTEF

(511)  
 5 Farmaceutski proizvodi.

(210) **BAZ1921749A** (220) 15/04/2019  
 (442) 30/09/2020  
 (300) M1803006  
 16/10/2018  
 HU  
 (732) **SAVENCIA SA**  
**42 rue Rieussec, 78220 Viroflay, FR**  
 (740) “LINEA SERVICES” d.o.o. Sarajevo  
 (540)

## KARAVÁN ARANY

(511)  
 29 Mlijeko, sir i mliječni proizvodi; jestiva ulja i masti.

(210) **BAZ1921750A** (220) 15/04/2019  
 (442) 30/09/2020  
 (732) **“YANGON” d.o.o.**  
**Vitez Hrvatskih branitelja bb, Vitez, BA**  
 (591) zlatna  
 (540)



**VIAILA**  
 TEETH WHITENING

(531) 5.3,5.5,27.5,29.1

(511)

3 Nemedicinska sredstva za čišćenje zuba.;

5 Sredstva za čišćenje zuba.;

21 Četkice za zube, električne četkice za zube.

(210) **BAZ1921751A** (220) 15/04/2019

(442) 30/09/2020

(732) **HI GROUP D.O.O. KONJIC**

**Kolonija br. 8, 88400 Konjic, BA**

(591) crvena, plava

(540)

**BIBA**  
**KADAIF**

(531) 27.5,29.1

(511)

30 Tjestenina za kolač (kadaif).

(210) **BAZ1921752A** (220) 15/04/2019

(442) 30/09/2020

(732) **VOKEL d.o.o. TRGOVINSKO USLUŽNO  
DRUŠTVO IMPORT-EXPORT**

**Vinjani bb, 88240 Posušje, BA**

(540)

**MIFONTE**

(531) 26.11,27.5

(511)

11 Uređaji za vodoopskrbu i sanitarna oprema (česme/  
slavine/baterije).

(210) **BAZ1921758A** (220) 16/04/2019

(442) 30/09/2020

(300) 88/270,222

21/01/2019

US

(732) **AMVAC C.V.**

**4695 MacArthur Court, Suite 1200,  
Newport Beach, CA 92660, US**

(740) PETOŠEVIĆ d.o.o.

(540)

**AMVAC**  
An American Vanguard Company

(531) 26.3,27.5

(511)

1 Regulatori rasta biljaka i hormoni za poljoprivrednu  
upotrebu.;

5 Kemijski proizvodi koji se upotrebljavaju u poljoprivredi, a  
naročito, insekticidi, pesticidi, herbicidi, fungicidi, nematocidi  
i moluscidi za komercijalnu, poljoprivrednu i hortikulturalnu  
upotrebu.;

7 Sastavni dijelovi za mehaničke sustave razastirača  
kemijskih proizvoda koji se upotrebljavaju u poljoprivredi,  
a naročito, plastični spremnici za skladištenje kemijskih  
proizvoda koji se koriste u poljoprivredi aplicirani putem  
sistema; nemetalni spremnici za pesticide bez mjernog  
uređaja, za korištenje sa mehaničkim razastiračima,  
za raspršivanje materijala iz spremnika, za upotrebu u  
poljoprivredi, koji se prodaju prazni.;

9 Sustavi za raspršivanje tečnosti sa nemetalnim  
spremnicima za pesticide sa mjernim uređajima za  
raspršivanje materijala iz spremnika, za upotrebu u  
poljoprivredi, koji se prodaju prazni; kontrolni uređaj za  
kontrolu raspršivanja materijala iz sistema za raspršivanje  
pesticida i za prikazivanje podataka vezanih za navedeno  
raspršivanje, koji se koriste u poljoprivredi; elektronski  
sustavi za raspršivanje za raspršivanje pesticida koji  
sadrži jedan ili dva spremnika i sa mjernim uređajem  
za raspršivanje materijala iz jednog spremnika, jedan  
spremnik je prethodno napunjen pesticidom, za korištenje  
u poljoprivredi; elektronski sustavi za raspršivanje za  
upotrebu u poljoprivredi koji sadrži jedan ili dva spremnika,  
jedan spremnik je prethodno napunjen pesticidom, mjerni  
uređaj za raspršivanje materijala iz jednog spremnika, jedan  
ili više senzora i/ili zaslona za očitavanje vanjskih uslova i  
rada sustava, kontrolni uređaj za prikazivanje podataka i  
kontroliranje raspršivanja i jedan ili više memorijskih uređaja  
za kalibraciju i za snimanje podataka o tretiranju.



(210) **BAZ1921759A** (220) 16/04/2019  
 (442) 30/09/2020  
 (300) 88/270,205  
 21/01/2019  
 US  
 (732) **AMVAC C.V.**  
**4695 MacArthur Court, Suite 1200,**  
**Newport Beach, CA 92660, US**  
 (740) PETOŠEVIĆ d.o.o.  
 (540)



(531) 26.3,27.5

(511)

1 Regulatori rasta biljaka i hormoni za poljoprivrednu upotrebu.;

5 Kemijski proizvodi koji se upotrebljavaju u poljoprivredi, a naročito, insekticidi, pesticidi, herbicidi, fungicidi, nematocidi i moluscidi za komercijalnu, poljoprivrednu i hortikulturalnu upotrebu.

(210) **BAZ1921760A** (220) 16/04/2019  
 (442) 30/09/2020  
 (732) **JGL d.o.o. Beograd - Sopot**  
**Milosava Vlajića br. 110, Sopot, RS**  
 (740) "Živko Mijatović & Partners" d.o.o.  
 (540)

## FOLINOVA

(511)

5 Lijekovi, lijekovi za ljudsku upotrebu, dodaci ishrani, dijetetski preparati, dijetetski i hranljivi dodaci, dijetetski prehrambeni proizvodi za medicinske potrebe, dodaci ishrani za ljudsku upotrebu, dijetetski proizvodi za medicinske potrebe, hemijsko - farmaceutski preparati, farmaceutski preparati za ljudsku upotrebu, medicinsko - kozmetički preparati, medicinski preparati, medicinski preparati za zdravstvenu njegu.

(210) **BAZ1921761A** (220) 17/04/2019  
 (442) 30/09/2020  
 (732) **Riot Games, Inc. (a Delaware corporation)**  
**12333 W. Olympic Blvd., Los Angeles,**  
**California 90064, US**  
 (740) MSA IP  
 (540)



(531) 2.9,27.5

(511)

9 Računarski programi koji se koriste za praćenje statusa različitih korisnika usluga onlajn interaktivnog igranja igrica i onlajn povezivanje igrača sa drugim igračima svih nivoa vještina; softver „proširene stvarnosti” za igranje video igara koji se može preuzeti; softver za igre za mobilne telefone koji se može preuzeti; podcastovi koji se mogu preuzeti u oblasti e-sporta i video igara; softver za video igre koji se može preuzeti; video igre koje se mogu preuzeti; softver za igre virtualne realnosti koji se može preuzeti za igranje video igara; interaktivni multimedijiski programi za video igre; snimljeni softver „proširene stvarnosti” za igranje video igara; snimljeni softver za virtualnu realnost za igranje video igara; kertridži za video igre; diskovi za video igre; softver za video igre; softver za video igre i priručnici u elektronskom formatu koji se prodaju kao cjelina; softver za video igre koji se može preuzeti preko globalne računarske mreže i bežičnih uređaja; digitalna muzika koja se može preuzeti; elektronske publikacije koje se mogu preuzeti, naime, stripovi, grafički romani, časopisi, priručnici i bilteni u oblasti zabave i video igara; filmovi, televizijski programi ili drugi kratki zabavni sadržaji koji se mogu preuzeti u obliku animacije, komedije, drame, e-sporta, fantazije i naučne fantastike; muzičke datoteke, fajlovi, koje se mogu preuzimati; CD diskovi sa unaprijed snimljenom muzikom i muzikom iz filmova; unaprijed snimljeni optički i magnetno-optički diskovi koji sadrže filmove, televizijske programe ili druge kratke zabavne sadržaje u obliku animacije, komedije, drame, e-sporta, fantazije i naučne fantastike; unaprijed snimljeni diskovi i DVD diskovi koji sadrže filmove, televizijske programe ili druge kratke zabavne sadržaje u obliku animacije, komedije, drame, e-sporta, fantazije i naučne fantastike.;

35 Usluge onlajn maloprodaje rančeva, odjeće, kostima, flgurina, pokrivala za glavu, nakita, okovratnih traka, futrola za mobilne telefone, podloga za miševe, ukrasnih igala, plišanih igračkaka, video igara; usluge maloprodaje rančeva, odjeće, kostima, figurina, pokrivala za glavu, nakita, okovratnih traka, futrola za mobilne telefone, podloga za miševe, ukrasnih igala, plišanih igračkaka, video igara; pružanje podsticajnih i nagradnih programa za igrače video igara.;

38 Usluge emitovanja i prenosa (striminga) igranja video igara i takmičenja u igranju video igara putem globalnih komunikacionih mreža, Interneta i bežičnih mreža; forumi (pričaonice) na društvenim mrežama; pružanje usluga

internet foruma za prenos poruka među računarskim korisnicima; audio emitovanje; emitovanje video i audio programa putem interneta; telekomunikacione usluge, naime, prenos digitalne datoteke koja sadrži audio ili video zapis koji se distribuira putem interneta; striming (protok) audio, vizuelnog i audio-vizuelnog materijala putem globalnih komunikacionih mreža, interneta, i bežičnih mreža; striming (protok) podataka; video emitovanje.;

41 Organizovanje i uživo vođenje takmičenja, izložbi i turnira koji se odnose na video igre; usluge razonode, naime, softver za video igre koji se ne može preuzeti a koji omogućava korisnicima da prave, mjenjaju, učitavaju, preuzimaju, dijele, pregledaju i objavljuju sadržaj interaktivnih video igara koji su stvorili korisnici, muziku i druge medijske datoteke putem globalnih računarskih mreža, interneta i bežičnih mreža; usluge razonode, naime, organizovanje sastanaka uživo sa obožavaocima (fanovima) i konferencija u oblasti razonode, gejminga, video igara i e-sportova; usluge razonode, naime, pružanje on-lajn video igara; usluge razonode, naime, omogućavanje privremenog korišćenja video igara koje se ne mogu preuzimati; usluge organizovanja takmičenja u igranju video igara, izložbi i turnira; usluge objavljivanja video igara; pružanje usluga objavljivanja on-lajn stripova, grafičkih romana i priča sa scenama i likovima zasnovanih na video igrama koje se ne mogu preuzimati; usluge pružanja on-lajn igara „proširene stvarnosti”; pružanje on-lajn informacija u vezi sa video igrama; pružanje on-lajn usluga u vezi sa trivia igricama (kvizovima), savjetima i strategijama za video igre; pružanje usluga on-lajn igranja igara virtualne stvarnosti; usluge razonode u vidu stvaranja, razvoja, produkcije i distribucije filmova, televizijskih programa i kratkih zabavnih sadržaja iz oblasti animacije, komedije, drame, e-sporta, fantastije i naučne fantastike; usluge razonode u vidu produkcije i prikazivanja nastupa uživo; usluge razonode, naime, usluge internet stranica koje sadrže filmove, televizijske programe i kratke zabavne sadržaje koji se ne mogu preuzimati iz oblasti animacije, komedije, drame, e-sporta, fantastije i naučne fantastike; usluge razonode, naime, usluge pružanja podkasta u oblasti e-sporta i video igara; on-lajn pružanje informacija koje se odnose na razonodu.;

42 Dizajniranje računarskog softvera; dizajniranje i razvoj računarskog softvera u oblasti video igara; razvoj prilagođenih veb stranica koje sadrže informacije o računarskim igrama koje određuje korisnik; platforma kao usluga (PAAS) koja sadrži platforme računarskog softvera za korišćenje u upravljanju bazama podataka u oblasti video igara; usluge Internet stranica koje sadrže tehnologiju koja omogućava korisnicima da kreiraju, učitavaju i dijele video snimke koje generišu korisnici na osnovu igranja kompjuterskih igara; usluge internet stranica koje sadrže tehnologiju koja omogućava korisnicima da onlajn upravljaju softverom za video igre; pružanje onlajn prilagođenih veb stranica i izvora podataka koji sadrže informacije koje je odredio korisnik, a uključuju objave na blogu, nove sadržaje medija, druge onlajn sadržaje, i onlajn linkove (adrese) ka drugim veb sajtovima; softver u vidu servisa (SaaS) koji sadrži softver za prikazivanje podataka i rezultata u igri; softver u vidu servisa (SaaS) koji sadrži softver za igranje video igara; softver u vidu servisa (SaaS) koji sadrži softver za snimanje vremena u video igrama; softver u vidu servisa (SaaS) koji sadrži softver za snimanje video igara; softvera u vidu servisa (SaaS) koji sadrži softver za snimanje ekrana (screenshot) video igara; softver u vidu servisa (SaaS) koji sadrži softver za upravljanje bazama podataka u oblasti video igara; softver u vidu servisa (SaaS) koji sadrži softver za poboljšanje video igara.

(210) **BAZ1921763A** (220) 18/04/2019

(442) 30/09/2020

(732) **Société des Produits Nestlé**

**S.A. 1800 Vevey, CH**

(740) MSA IP

(540)

**PICCOLO**

(511)

11 Električni aparati za pripremu toplih, hladnih i rashlađenih napitaka; električni aparati za kafu, električne posude za pripremu kafe i električni filter aparati (perkolatori).

(210) **BAZ1921764A** (220) 18/04/2019

(442) 30/09/2020

(732) **“MB IMPEKS” d.o.o. Banja Luka  
Jovana Bijelića bb, 78000 Banja Luka,  
BA**

(591) svijetlo smeđa

(540)



(531) 5.1,5.7,7.1,26.1,27.5,29.1

(511)

33 Alkoholna pića.

(210) **BAZ1921765A** (220) 19/04/2019  
 (442) 30/09/2020  
 (732) **Stjepan Ćavar**  
**Japlanička 19, 88220 Široki Brijeg, BA**  
 (540)



(531) 5.7,26.1,27.5  
 (511)

30 Kava, čaj, kakao, šećer, riža, tapioka, sago, nadomjesci kave; Brašno i proizvodi od žitarica, kruh, kolači, slastice; Bomboni, sladoled; Med, sirup od melase, Kvasac, prašak za dizanje; Sol, slačica (senf); Ocat, umaci (začini); Mirodije; Led za hlađenje.

(210) **BAZ1921766A** (220) 24/04/2019  
 (442) 30/09/2020  
 (300) 018052259  
 16/04/2019  
 EM

(732) **Reign Beverage Company LLC**  
**1547 N. Knowles Ave., Los Angeles,**  
**California 90063, US**

(740) DR DIANA PROTIC TKALČIĆ &  
 PARTNERS d.o.o.  
 (540)

**REIGN**

(511)  
 32 Fitness napici.

(210) **BAZ1921767A** (220) 24/04/2019  
 (442) 30/09/2020  
 (732) **HIFA-PETROL d.o.o. Sarajevo**  
**Hotonj b.b., 71320 Vogošća, BA**  
 (540)



(531) 25.7,26.4,27.5  
 (511)

1 Hemijski proizvodi za industriju, nauku i fotografiju, kao i za poljoprivredu, povrtlarstvo i šumarstvo; sirova umjetna smola, sirova plastika, gnojivo za zemlju; mješavine za gašenje požara; preparati za kaljenje, zavarivanje i lemljenje metala; hemijski proizvodi za konzerviranje hrane; sredstva za štavljenje kože; ljepila za industriju; sredstva za rashlađivanje (antifriz), sredstvo za odleđivanje brava. ;

3 Preparati za bijeljenje i ostale tvari za pranje rublja; preparati za čišćenje, poliranje, odmaščivanje i struganje; sapuni; parfimerijski proizvodi, eterična ulja, kozmetički proizvodi, losioni za kosu; proizvodi za njegu zubi.;

4 Industrijska ulja i masti; sredstva za podmazivanje; proizvodi za upijanje, vlaženje i vezanje prašine; goriva (tekuća pogonska goriva) i rasvjetne tvari; svijeće, stijenjevi za rasvjetu.;

5 Farmaceutski i veterinarski proizvodi; higijenski proizvodi za upotrebu u medicini dijetne tvari za medicinske potrebe, hrana za dojenčad; flasteri, materijal za previjanje; materijali za plombiranje zubi i za zubne otiske; dezinfekcijska sredstva; proizvodi za uništavanje životinjskih štetočina; fungicidi, herbicidi; osvježivači zraka.;

30 Kava, čaj, kakao, šećer, riža, tapioka, sago, nadomjesci kave; brašno i proizvodi od žitarica, kruh, kolači, slastice, bomboni; sladoled; med, sirup od melase; kvasac, prašak za dizanje; sol, slačica (senf); ocat, umaci (začini); mirodije; led za hlađenje; umaci i dresinzi za salatu. ;

32 Pivo; mineralne i gazirane vode te ostala bezalkoholna pića; voćni napici i voćni sokovi; sirupi i ostali preparati za pripremanje napitaka.

(210) **BAZ1921768A** (220) 24/04/2019  
 (442) 30/09/2020  
 (732) **HIFA-PETROL d.o.o. Sarajevo**  
**Hotonj b.b., 71320 Vogošća, BA**  
 (540)



(531) 25.12,26.4,27.5  
 (511)

1 Hemijski proizvodi za industriju, nauku i fotografiju, kao i za poljoprivredu, povrtlarstvo i šumarstvo; sirova umjetna smola, sirova plastika, gnojivo za zemlju; mješavine za gašenje požara; preparati za kaljenje, zavarivanje i lemljenje metala; hemijski proizvodi za konzerviranje hrane; sredstva za štavljenje kože; ljepila za industriju; sredstva za rashlađivanje (antifriz), sredstvo za odleđivanje brava. ;

3 Preparati za bijeljenje i ostale tvari za pranje rublja; preparati za čišćenje, poliranje, odmašćivanje i struganje; sapuni; parfimerijski proizvodi, eterična ulja, kozmetički proizvodi, losioni za kosu; proizvodi za njegu zubi.;

4 Industrijska ulja i masti; sredstva za podmazivanje; proizvodi za upijanje, vlaženje i vezanje prašine; goriva (tekuća pogonska goriva) i rasvjetne tvari; svijeće, stijenjevi za rasvjetu.;

5 Farmaceutski i veterinarski proizvodi; higijenski proizvodi za upotrebu u medicini dijetne tvari za medicinske potrebe, hrana za dojenčad; flasteri, materijal za previjanje; materijali za plombiranje zubi i za zubne otiske; dezinfekcijska sredstva; proizvodi za uništavanje životinjskih štetočina; fungicidi, herbicidi; osvježivači zraka.;

30 Kava, čaj, kakao, šećer, riža, tapioka, sago, nadomjesci kave; brašno i proizvodi od žitarica, kruh, kolači, slastice, bomboni; sladoled; med, sirup od melase; kvasac, prašak za dizanje; sol, slačica (senf); ocat, umaci (začini); mirodije; led za hlađenje; umaci i dresinzi za salatu. ;

32 Pivo; mineralne i gazirane vode te ostala bezalkoholna pića; voćni napici i voćni sokovi; sirupi i ostali preparati za pripremanje napitaka.

(210) **BAZ1921769A** (220) 24/04/2019  
 (442) 30/09/2020  
 (732) **Amsal Pharmaceuticals d.o.o. Sarajevo**  
**Igmanska 38, 71320 Vogošća, BA**  
 (540)

## N-OXYAL

(511)

5 Farmaceutski i veterinarski preparati; sanitarni preparati za medicinsku upotrebu; dijetetska hrana i supstance prilagođene za upotrebu u medicini ili veterinarsku upotrebu, hrana za bebe; dijetetski dodaci (dodaci ishrani) za ljude i životinje; flasteri, materijali za zavijanje; materijali za plombiranje zuba, zubarska smola; dezinfekciona sredstva; preparati za uništavanje štetočina; fungicidi, herbicidi.

(210) **BAZ1921770A** (220) 25/04/2019  
 (442) 30/09/2020  
 (732) **HERBAL SPA d.o.o.**  
**Fra Filipa Lastrića 2, 71000 Sarajevo, BA**  
 (540)



(531) 2.9,26.1,27.5,28.1  
 (511)

44 Zdravstvene, usluge masaže, higijenske i kozmetičke usluge, naročito usluge manikure i pedikure, depilacije; usluge koje pružaju spa centri; wellness usluge; usluge aromoterapije; usluge koje pružaju saune, turska kupatila, kozmetički saloni, frizerski saloni; usluge salona za uljepšavanje; savjetovanje u vezi sa gore navedenim uslugama.

(210) **BAZ1921772A** (220) 25/04/2019  
 (442) 30/09/2020  
 (732) **Monster Energy Company**  
**1 Monster Way, Corona, California**  
**92879, US**  
 (740) DR DIANA PROTIC TKALČIĆ &  
 PARTNERS d.o.o.  
 (540)

## PIPELINE PUNCH

(511)  
 32 Bezalkoholna pića, uključujući gazirana pića i energetska pića; sirupi, koncentрати, praškovi i preparati za pripremanje pića, uključujući gazirana pića i energetska pića; pivo.

(210) **BAZ1921773A** (220) 25/04/2019  
 (442) 30/09/2020  
 (732) **Samostalna obrtnička radnja**  
**“MESNICA HODŽIĆ”**  
**Safvet bega Bašagića br. 26, Sarajevo,**  
**BA**  
 (740) STAM d.o.o.  
 (540)



(531) 26.1,27.5  
 (511)  
 29 Meso, prerađevine od mesa; suhomesnati proizvodi.;  
 35 Promicanje prodaje za treće osobe.;  
 40 Usluge klanja mesa i obrade mesa.

(210) **BAZ1921774A** (220) 25/04/2019  
 (442) 30/09/2020  
 (732) **INNER MONGOLIA YILI INDUSTRIAL**  
**GROUP CO., LTD**  
**No. 1 Jinshan Road, Jinshan**  
**Development Zone, Hohhot, CN**  
 (740) Dragan Mićunović  
 (540)



(531) 27.5  
 (511)  
 5 Medicinski preparati; mineralna voda za medicinske svrhe; napici za medicinske svrhe; biljna vlakna, dijetetska; medicinski preparati za mršavljenje; terapijski ili medicinski preparati za ishranu; lijekovi za ljudsku upotrebu; vitaminski preparati; radioaktivne supstance za medicinsku upotrebu; gas za medicinsku upotrebu; hemijski provodnici za elektrokardiografske elektrode; sjeme za vještačku oplodnju; dezinfekciona sredstva; rastvori za upotrebu sa kontaktnim sočivima; podloga za gajenje ćelija u kulturi; medicinske bombone; proteinski dijetetski dodaci; lecitin kao dijetetski dodatak; dijetetski suplement za bijele prione; dodaci ishrani; mineralni dodaci ishrani; medicinski hranljivi napici; medicinski proizvodi za ishranu; dijetetska hrana prilagođena za medicinske svrhe; mliječna hrana u prahu za bebe; hrana za bebe; mliječne formule za bebe; mlijeko u prahu za bebe; preparati za prečišćavanje vazduha; medicinska hrana za životinje; dijetetski dodaci za životinje; insekticidi; pelene za bebe; grudni ulošci za dojenje; stomatološka abrazivna sredstva; pelene za kućne ljubimce; dijetetski suplementi koji stimuliraju rast probiotika; medicinski probiotski preparati.;  
 29 Meso; ekstrakti algi za ishranu; riba (koja nije živa); voće u konzervi; konzervisano voće; grickalice na bazi voća i povrća; prerađeni areka orasi; konzervisano povrće; jaja; buter; pavlaka (mliječni proizvod); mlijeko; mliječni proizvodi; jogurt; mučena pavlaka, šlag; mlijeko u prahu; napici od mlijeka u kojima mlijeko preovlađuje; sojino mlijeko; milk-šejk; čaj sa mlijekom u kojem preovlađuje mlijeko; bademovo mlijeko; smetana (kisela pavlaka); mlijeko od kikirikija; sojino mlijeko u prahu; koncentrat sojinog mlijeka; kokosovo mlijeko; pirinčano mlijeko; napici na bazi kokosovog mlijeka; napici na bazi bademovog mlijeka; napici na bazi mlijeka od kikirikija; sir; jestivo ulje; želei za ishranu; prerađeni orašasti plodovi; suve jestive pečurke; tofu proizvodi; prirodna ili veštačka crijeva za kobasice; dezerti napravljeni od mliječnih proizvoda; kozije mlijeko u prahu; pića fermentirana pomoću bakterije mliječne kiseline.;

30 Napici na bazi kafe; čokoladni napici sa mlijekom; kafa; pečeni kakao, kakao u prahu, kakao napici; napici od čokolade; čaj; napici na bazi čaja; šećer; slatkiši; mliječni dezert (slatkiš); med; melasa; kolači; hljeb; poslastice; ovsene pahuljice; instant pirinač; preparati od žitarica; sojino brašno; pirinač; sago; pšenično brašno; instant rezanci; pirinčani rezanci; grickalice na bazi žitarica; grickalice na bazi pirinča; škrob za jelo; sladoled; jestivi led; sladoled na štapiću; so; sirće; soja sos; začini; senf; riblji sos; kvasac; fermenti za tijesto; aromatični dodaci za hranu; esencije za hranu, izuzev etarskih esencija i etarskih ulja; preparati za učvršćivanje mučene pavlake, šlaga; sredstva za omekšavanje mesa za upotrebu u domaćinstvu; gluten pripremljen kao hrana; pirinčano brašno za pirinčane rezance; prah za pravljenje sladoleda.;

32 Pivo; napici na bazi pirinča, koji nisu zamjena za mlijeko; bezalkoholno pivo; sportska pića; energetska pića; bezalkoholni gazirani napici; bezalkoholni voćni napici; pića od surutke; voda (piće); litijum voda; mineralna voda; kisela voda; stona voda; limunada; soda voda; bezalkoholni napici; gazirana voda; izotonici; kvas (bezalkoholni napitak); smutis (kašasti napitak od voća ili povrća); napici od soje, koji nisu zamjena za mlijeko; sportska pića obogaćena proteinima; bezalkoholni napici sa ukusom kafe; bezalkoholni napici sa ukusom čaja; osvježavajuća bezalkoholna pića; čaj sa mlijekom, u kojem ne preovlađuje mlijeko; destilovana voda za pravljenje napitaka; destilovana voda za piće; prečišćena voda za piće; pića od povrća; pića od mahunarki; fermentisano piće od pasulja; preparati za pravljenje napitaka; šerbeti (napici).

(210) **BAZ1921775A** (220) 25/04/2019

(442) 30/09/2020

(732) **INNER MONGOLIA YILI INDUSTRIAL GROUP CO., LTD No.**

**1 Jinshan Road, Jinshan Development Zone, Hohhot, CN**

(740) Dragan Mićunović

(540)



(531) 26.1,26.2,27.5

(511)

5 Medicinski preparati; mineralna voda za medicinske svrhe; napici za medicinske svrhe; biljna vlakna, dijetetska; medicinski preparati za mršavljenje; terapijski

ili medicinski preparati za ishranu; lijekovi za ljudsku upotrebu; vitaminski preparati; radioaktivne supstance za medicinsku upotrebu; gas za medicinsku upotrebu; hemijski provodnici za elektrokardiografske elektrode; sjeme za vještačku oplodnju; dezinfekciona sredstva; rastvori za upotrebu sa kontaktnim sočivima; podloga za gajenje ćelija u kulturi; medicinske bombone; proteinski dijetetski dodaci; lecitin kao dijetetski dodatak; dijetetski suplement za bijele prione; dodaci ishrani; mineralni dodaci ishrani; medicinski hranljivi napici; medicinski proizvodi za ishranu; dijetetska hrana prilagođena za medicinske svrhe; mliječna hrana u prahu za bebe; hrana za bebe; mliječne formule za bebe; mlijeko u prahu za bebe; preparati za prečišćavanje vazduha; medicinska hrana za životinje; dijetetski dodaci za životinje; insekticidi; pelene za bebe; grudni ulošci za dojenje; stomatološka abrazivna sredstva; pelene za kućne ljubimce; dijetetski suplementi koji stimuliraju rast probiotika; medicinski probiotski preparati.;

29 Meso; ekstrakti algi za ishranu; riba (koja nije živa); voće u konzervi; konzervisano voće; grickalice na bazi voća i povrća; prerađeni areka orasi; konzervisano povrće; jaja; buter; pavlaka (mliječni proizvod); mlijeko; mliječni proizvodi; jogurt; mučena pavlaka, šlag; mlijeko u prahu; napici od mlijeka u kojima mlijeko preovlađuje; sojino mlijeko; milk-šejk; čaj sa mlijekom u kojem preovlađuje mlijeko; bademovo mlijeko; smetana (kisela pavlaka); mlijeko od kikirikija; sojino mlijeko u prahu; koncentrat sojinog mlijeka; kokosovo mlijeko; pirinčano mlijeko; napici na bazi kokosovog mlijeka; napici na bazi bademovog mlijeka; napici na bazi mlijeka od kikirikija; sir; jestivo ulje; želei za ishranu; prerađeni orašasti plodovi; suve jestive pečurke; tofu proizvodi; prirodna ili veštačka crijeva za kobasice; dezerti napravljeni od mliječnih proizvoda; kozije mlijeko u prahu; pića fermentirana pomoću bakterije mliječne kiseline.;

30 Napici na bazi kafe; čokoladni napici sa mlijekom; kafa; pečeni kakao, kakao u prahu, kakao napici; napici od čokolade; čaj; napici na bazi čaja; šećer; slatkiši; mliječni dezert (slatkiš); med; melasa; kolači; hljeb; poslastice; ovsene pahuljice; instant pirinač; preparati od žitarica; sojino brašno; pirinač; sago; pšenično brašno; instant rezanci; pirinčani rezanci; grickalice na bazi žitarica; grickalice na bazi pirinča; škrob za jelo; sladoled; jestivi led; sladoled na štapiću; so; sirće; soja sos; začini; senf; riblji sos; kvasac; fermenti za tijesto; aromatični dodaci za hranu; esencije za hranu, izuzev etarskih esencija i etarskih ulja; preparati za učvršćivanje mučene pavlake, šlaga; sredstva za omekšavanje mesa za upotrebu u domaćinstvu; gluten pripremljen kao hrana; pirinčano brašno za pirinčane rezance; prah za pravljenje sladoleda.;

32 Pivo; napici na bazi pirinča, koji nisu zamjena za mlijeko; bezalkoholno pivo; sportska pića; energetska pića; bezalkoholni gazirani napici; bezalkoholni voćni napici; pića od surutke; voda (piće); litijum voda; mineralna voda; kisela voda; stona voda; limunada; soda voda; bezalkoholni napici; gazirana voda; izotonici; kvas (bezalkoholni napitak); smutis (kašasti napitak od voća ili povrća); napici od soje, koji nisu zamjena za mlijeko; sportska pića obogaćena proteinima; bezalkoholni napici sa ukusom kafe; bezalkoholni napici sa ukusom čaja; osvježavajuća bezalkoholna pića; čaj sa mlijekom, u kojem ne preovlađuje mlijeko; destilovana voda za pravljenje napitaka; destilovana voda za piće; prečišćena voda za piće; pića od povrća; pića od mahunarki; fermentisano piće od pasulja; preparati za pravljenje napitaka; šerbeti (napici).

(210) **BAZ1921776A** (220) 26/04/2019  
 (442) 30/09/2020  
 (732) **FARMAVITA DRUŠTVO ZA  
 PROIZVODNJI I TRGOVINU LIJEKOVA  
 d.o.o.**  
**Igmanska 5a, 71320 Vogošća, BA**  
 (740) "LINEA SERVICES" d.o.o. Sarajevo  
 (540)

## CANDAS

(511)  
 5 Farmaceutski proizvodi.

(210) **BAZ1921777A** (220) 26/04/2019  
 (442) 30/09/2020  
 (732) **Koncern za proizvodnju i promet  
 konditorskih proizvoda BAMBI A.D.  
 Požarevac**  
**Đure Đakovića bb, 12000 Požarevac,  
 RS**  
 (740) Dragan Mićunović  
 (540)

## ZLATNI PEK-ZLATA VREDAN

(511)  
 30 Keksa, mljeveni keks, posni keks, posni mljeveni keks,  
 posni keks sa kakaom.

(210) **BAZ1921778A** (220) 26/04/2019  
 (442) 30/09/2020  
 (732) **Koncern za proizvodnju i promet  
 konditorskih proizvoda BAMBI A.D.  
 Požarevac**  
**Đure Đakovića bb, 12000 Požarevac,  
 RS**  
 (740) Dragan Mićunović  
 (540)

## NE GRIZI SAVEST ZAGRIZI WELLNESS

(511)  
 30 Integralni keks.

(210) **BAZ1921779A** (220) 26/04/2019  
 (442) 30/09/2020  
 (732) **Koncern za proizvodnju i promet  
 konditorskih proizvoda BAMBI A.D.  
 Požarevac**  
**Đure Đakovića bb, 12000 Požarevac,  
 RS**  
 (740) Dragan Mićunović  
 (540)

## DOBAR OSEĆAJ KOJI SE VIDI

(511)  
 30 Keksa, mljeveni keks, posni keks, posni mljeveni keks.

(210) **BAZ1921781A** (220) 29/04/2019  
 (442) 30/09/2020  
 (732) **Lidl Stiftung & Co. KG Stiftsbergstrasse  
 1, 74172 Neckarsulm, DE**  
 (740) MSA IP  
 (591) zelena, crvena, bijela  
 (540)



(531) 5.5,25.1,27.5,29.1  
 (511)  
 1 Gnojiva, tekuća gnojiva, štapići za gnojivo; hemikalije za suzbijanje biljnih bolesti, preparati za poticanje rasta biljaka, preparati za jačanje biljaka, hranljivi sastojci za biljke; zemlja za gnojiva, zemlja za cvijeće, malč za gnojivo (uključen u klasu 1); sve gore navedene robe samo za krajnje korisnike.  
 ;  
 5 Sredstva za uništavanje štetočina; fungicidi, herbicidi; preparati za uništavanje algi.;  
 21 Saksije za cvijeće, košare za cvijeće i kutije za prozore od plastike, drva, pluta, trske, štapova ili šiblja; saksije za biljke, košare za biljke i kutije za prozore od plastike, drva, pluta, trske, štapova ili šiblja; saksije za cvijeće i saksije za biljke, košare i kutije od keramike, stakla ili porculana; keramičke saksije za cvijeće i biljke; staklo, porculan i keramika, koji nisu uključeni u druge klase. ;  
 31 Hortikulturni i šumski proizvodi i žitarice; sjeme za travnjake, sjeme trave; sjeme, prirodne biljke i cvijeće; lukovice cvijeća; biljke lončanice; snopovi osušenog cvijeća, aranžmani suhog cvijeća u dekorativne svrhe; snopovi trave u dekorativne svrhe; snopovi suhog cvijeća i biljaka u dekorativne svrhe.

---

---

(210) **BAZ1921782A** (220) 30/04/2019

(442) 30/09/2020

(732) **Teach for All, Inc.**

**25 Broadway, New York, US**

(740) DR DIANA PROTIĆ TKALČIĆ & PARTNERS d.o.o.

(540)

**TEACH FOR ALL**

(511)

41 Obrazovne usluge; organizovanje sastanaka, konferencija i seminara; izdavačke usluge; objavljivanje putem Interneta materijala za obuku i obrazovanje.

---

---

(210) **BAZ1921783A** (220) 30/04/2019

(442) 30/09/2020

(732) **Specsavers B.V.**

**Postbus 1229, NL-1270 BE Huizen, NL**

(740) "Živko Mijatović & Partners" d.o.o.

(591) siva, bijela

(540)



(531) 26.1,27.5

(511)

9 Optički aparati i instrumenti; naočale, sunčane naočale; dijelovi i oprema za sve naprijed navedene robe, naročito, ručkice koje čine dijelove okvira naočala, nosne kapice za naočale i sunčane naočale, protuklizni nastavci za naočale i sunčane naočale, mostovi koji su dijelovi okvira naočala, nosači nosnih kapica naočala, sljepoočni vrhovi za naočale, šarafi, podloške i matice, kao oprema za naočale; leće, kontaktne leće; okvirovi, uzice, lančići i etui, sve za naočale i sunčane naočale; kutijica za kontaktne leće; posudice za kontaktne leće; tkanina za čišćenje leća; vrećice za nošenje naočala; vrećice za nošenje sunčanih naočala; monokli; zaštita za oči, naročito zaštitne naočale; sportska zaštitna oprema za oči, naročito zaštitne naočale; zaštitne i sigurnosne naočale; futrole, lančići, uzice za naočale te trake za oko glave za držanje naočala; analogni, digitalni, radio i bežični adapteri za povezivanje telefona sa slušnim aparatima; električni utikači za povezivanje slušnih aparata sa aparaturom za programiranje; radio prijemnici za povezivanje sa slušnim aparatima; daljinski upravljači razine tona za povezivanje sa slušnim aparatima; telefonski aparati za upotrebu od strane korisnika sa poremećajem

sluha; televizijski aparati za upotrebu od strane korisnika sa poremećajem sluha; softver za optičare; softver za digitalna mjerenja oči; softver za vršenje digitalnih mjerenja za naočale i za podešavanje leća.; 35 Usluge upravljanja i marketinške usluge, sve za optičare; usluge maloprodaje u području naočala, sunčanih naočala, leća za naočale i sunčane naočale, okvirova za naočale i sunčane naočale; usluge maloprodaje u području kontaktnih leća, kutijica i posudica za kontaktne leće; usluge maloprodaje u području monokla; usluge maloprodaje u području štitnika za oči, naročito zaštitnih naočala; usluge maloprodaje u području sportske zaštitne opreme za oči, naročito sportskih zaštitnih naočala, zaštitnih i sigurnosnih naočala; usluge maloprodaje u području futrola za naočale, uzica, lančića, traka za držanje naočala koje idu oko glave, štitnika za uči i čepića za uši; usluge maloprodaje u području analognih, digitalnih, radio i bežičnih adaptera za povezivanje telefona sa slušnim pomagalicama, slušnih pomagala, električnih utikača za povezivanje slušnih aparata sa aparaturom za programiranje, radio prijemnika za povezivanje sa slušnim aparatima, daljinskih upravljača razine tona za povezivanje sa slušnim aparatima; usluge maloprodaje u području telefonskih aparata za upotrebu od strane korisnika sa poremećajem sluha, televizijskih aparata za upotrebu od strane korisnika sa poremećajem sluha; grupiranje, za račun trećih, raznovidnih proizvoda, naročito, optičkih, slušnih, dentalnih, farmaceutskih i zdravstvenih aparata, instrumenata i preparata, optičkih proizvoda, naočala, sunčanih naočala, kontaktnih leća, leća za naočale i sunčane naočale, okvirova za naočale i sunčane naočale, monokla za oči, zaštitnih naočala, sportskih zaštitnih naočala, sigurnosnih naočala, futrola za naočale, uzica, lančića, traka za držanje naočala koje idu oko glave, futrola i spremnika za naočale i sunčane naočale, futrola i spremnika za kontaktne leće, lančiće, uzice, trake za držanje naočala koje idu oko glave, štitnike za uči i čepiće za uši, analognih, digitalnih, radio i bežičnih adaptera za povezivanje telefona sa slušnim aparatima, električnih utikača za povezivanje slušnih aparata sa aparaturom za programiranje, radio prijemnika za povezivanje sa slušnim aparatima, daljinskih upravljača razine tona za povezivanje sa slušnim aparatima, telefonski aparata za upotrebu od strane korisnika sa poremećajem sluha, televizijskih aparata za upotrebu od strane korisnika sa poremećajem sluha, dijelova i opreme za optičke i dentalne aparate i instrumente, dijelova i opreme za optičke proizvode, čime se omogućava kupcima jednostavan pregled i kupnja tih proizvoda u maloprodajnim optičarskim trgovinama, u specijaliziranim trgovinama za prodaju slušnih pomagala, u maloprodajnim farmaceutskim i zdravstvenim trgovinama, u specijaliziranim trgovinama za prodaju hirurških, medicinskih i dentalnih aparata i instrumenata, u samoposlugama, u robnim kućama, iz kataloga koji su specijalizirani za prodaju optičkih, slušnih, dentalnih, medicinskih, farmaceutskih i zdravstvenih aparata, instrumenata i preparata putem poštanskih narudžbi ili putem telekomunikacijskih sredstava, iz kataloga s mješovitom robom opće potrošnje putem poštanskih narudžbi ili putem telekomunikacijskih sredstava, putem internetske stranice koja je specijalizirana za prodaju optičkih, slušnih, dentalnih, medicinskih, farmaceutskih i zdravstvenih aparata, instrumenata i preparata, putem internetske stranice za prodaju mješovite robe opće potrošnje, putem televizijskog programa za kupovinu, te putem telekomunikacija; administracija programa korporativnih popusta s ciljem omogućavanja sudionicima ostavriavanja popusta na optičarske proizvode.;

44 Medicinske usluge; usluge optičara; oftalmološke i



optometrijske usluge; usluge isprobavanja naočala i pregleda vida; podešavanje optičkih leća, naočala i kontaktnih leća; testiranje sluha; usluge zdravstvene skrbi i usluge medicinskih klinika; usluga u vezi sa slušnim pomagala, naročito, testiranje sluha, podešavanje slušnih pomagala, identifikacija i analiza slušnih poteškoća, propisivanje slušnih aparata i instrumenata; namještanje i prilagođavanje slušnih pomagala; usluga konzultacija i savjetovanja u vezi sa sluhom, slušnim pomagala i slušnim aparatima i instrumentima; profesionalne konsultantske i savjetodavne usluge, sve u vezi sa prethodno navedenim uslugama.

(210) **BAZ1921784A** (220) 30/04/2019

(442) 30/09/2020

(732) **Mikrokreditno društvo MONEDA d.o.o.**

**Trg ilidžanske brigade 2A, 71123  
Istočna Ilidža, BA**

(740) Zajednička advokatska kancelarija Nenad Baroš i Feđa Bičakčić

(591) tamno roza, svijetlo zelena

(540)



(531) 24.17,27.5,29.1

(511)

36 Kreditne agencije, kreditni biro, kreditno savjetovanje, ugovaranje kredita, kreditiranje, kreditne usluge, usluge kreditnih agencija, usluge kredita i pozajmica

(210) **BAZ1921785A** (220) 30/04/2019

(442) 30/09/2020

(732) **DUCLA TRGOVINA d.o.o. Svetosavska  
42, Modriča, BA**

(591) plava, bijela

(540)



(531) 3.7,25.7,27.5,29.1

(511)

29 Voće konzervirano, konzervisano povrće, gljive konzervisane, džemovi, marmelada, mlijeko, sirevi, jogurt, puter, kikiriki puter, humus (pasta od lelebija), kikiriki obrađen, sjemenke obrađene, suncokretove sjemenke, obrađene, jestive sjemenke lana, neobrađene, orasi pripremljeni.;

30 Sjemenke susama (začin), riža.;

32 Voćni sok.

(210) **BAZ1921786A** (220) 30/04/2019

(442) 30/09/2020

(732) **DUCLA TRGOVINA d.o.o. Svetosavska  
42, Modriča, BA**

(591) oker, plava, bijela

(540)



(531) 2.1,6.3,25.1,26.2,27.5,29.1

(511)

16 Filter (tube) za cigarete.;

29 Riba konzervisana, voće konzervisano, povrće konzervisano, ekstra djevičansko maslinovo ulje, maslinovo ulje za ishranu, masline; Kocke za potpalu.;

30 Pasirani sos.;

31 Hrana za životinje.

(210) **BAZ1921787A** (220) 30/04/2019  
 (442) 30/09/2020  
 (732) **DUCLA TRGOVINA d.o.o. Svetosavska  
 42, Modriča, BA**  
 (591) oker, bijela, smeđa  
 (540)



(531) 8.1,27.5,29.1  
 (511)

30 Čokolada, kolačići (biskvit), bombone, karamele (bomboni), namazi od čokolade, namazi od orašastih plodova.

(210) **BAZ1921788A** (220) 30/04/2019  
 (442) 30/09/2020  
 (732) **DUCLA TRGOVINA d.o.o. Svetosavska  
 42, Modriča, BA**  
 (591) ljubičasta, plava, bijela  
 (540)



(531) 25.1,25.12,26.4,27.5,29.1  
 (511)

1 Kamena sol.;

29 Džemovi, marmelada.;

30 Šećer, kolačići (biskvit).

(210) **BAZ1921789A** (220) 30/04/2019  
 (442) 30/09/2020  
 (732) **DUCLA TRGOVINA d.o.o. Svetosavska  
 42, Modriča, BA**  
 (591) plava, bijela, siva  
 (540)



(531) 3.9,6.3,6.7,19.3,25.1,27.5,29.1  
 (511)

29 Riba konzervisana.

(210) **BAZ1921790A** (220) 30/04/2019  
 (442) 30/09/2020  
 (732) **WTS D.O.O.**  
**Branislava Nušića 77, 71000 Sarajevo,  
 BA**  
 (540)



(531) 27.5

(511)

3 Aromatske substance za mirise, mirisne kerimicke kamencice, mirisne štapiće, mirise za ličnu upotrebu, mirise za upotrebu u zatvorenom prostoru, izradu mirisa, mirise za proizvodnju arome zagrijavanjem.;

4 Goriva, ugalj za nargilu, svijeće.;

16 Papir, karton, te proizvodi načinjeni od ovih sirovina, koji nisu navedeni u ostalim kategorijama: printani materijali, sirovine za uvezivanje knjiga, fotografije, dopisi, material za uvezivanje, umjetnička oprema, kistovi za slikanje, mašine za pisanje i ostali uredski predmeti ( ne uključujući

namještaj), instrukcije i edukativni material ( osim aparata), plastične sirovine za pakovanje ( koje nisu navedene u ostalim kategorijama), tip printera, blokovi za štampanje.;

32 Bezalkoholna gazirana aromatizovana pica, bezalkoholna pice, alkoholna pica, bezalkoholni voćni napitci, bezalkoholna aromatizovana pica, gazirana pica, energetska pica.;

34 Duhan, duhan za nargilu, melase - okus za nargilu (sirupasta duhanska mješavina koja obično sadrži med ili glicerol), nargila i oprema za nargilu, dodatci poput pipaka za jednokratnu upotrebu I crijeva za nargilu, upaljači, oprema za korištenje nikotinskih proizvoda.;

35 Veleprodaja I maloprodaja, uključujući I internet, u oblastima: okusi za nargile, papir za duhan, crijeva za nargilu, elektronske nargile, nargile, azijske duga crijeva za nargile, pipci za crijeva, dodatci opremi za konzumaciju nikotinskih sredstava, dodatci za konzumaciju duhana, lule, vodene lule, te duhan I ugalj za korištenje nargile, dodatci za konzumaciju nargile, osobito: zamjenske stabljike, crijeva za nargile, baze za nargile, staklene posude za nargile, kliješta za ugalj ( masice ), plastični pipci za jednokratnu upotrebu, folije za čupove, limovi za zaštitu od vjetra, ekrani od drvenog uglja, poklopci, spojevi za crijeva, zaštitnici za bazu nargile, setovi za održavanje nargile, držaci za ugalj I oprema za ciscenje, aromatizovani duhanski okusi I melase za konzumiranje nargile, elektronski uređaji za konzumiranje nargile, elektronske cigarete, ampule, punjenja i dopuna za elektronske uređaje za konzumiranje nargile I cigareta.;

43 Usluge bara, kafeterije, restorana, koktel lounge, te usluge nargila bara.

(210) **BAZ1921792A** (220) 03/05/2019

(442) 30/09/2020

(732) **“SARAJEVSKA PIVARA” d.d. Sarajevo**  
**Franjevačka br. 15, 71000 Sarajevo, BA**

(740) Dragan Mićunović

(591) plava, bijela, siva

(540)



(531) 4.5,27.3,27.5,29.1

(511)

32 Bezalkoholna pića - tonik.

(210) **BAZ1921793A** (220) 03/05/2019

(442) 30/09/2020

(732) **“SARAJEVSKA PIVARA” d.d. Sarajevo**  
**Franjevačka br. 15, 71000 Sarajevo, BA**

(740) Dragan Mićunović

(591) plava, bijela, siva

(540)



(531) 4.5,27.3,27.5,29.1

(511)

32 Bezalkoholna pića, sirupi i koncentri za spravljanje takvih pića.

(210) **BAZ1921794A** (220) 03/05/2019

(442) 30/09/2020

(732) **“SARAJEVSKA PIVARA” d.d. Sarajevo**  
**Franjevačka br. 15, 71000 Sarajevo, BA**

(740) Dragan Mićunović

(591) plava, bijela, siva

(540)



(531) 4.5,27.3,27.5,29.1

(511)

32 Mineralne i gazirane vode i ostala bezalkoholna pića; pića od voća i voćni sokovi; sirupi i ostali preparati za pripremanje napitaka.

(210) **BAZ1921795A** (220) 03/05/2019  
 (442) 30/09/2020  
 (732) **“SARAJEVSKA PIVARA” d.d. Sarajevo**  
**Franjevačka br. 15, 71000 Sarajevo, BA**  
 (740) Dragan Mićunović  
 (591) plava, bijela, siva  
 (540)

## Joys Spritz



(531) 4.5,27.3,27.5,29.1  
 (511)

32 Bezalkoholna pića: pića od voća i voćni sokovi; sirupi i ostali preparati za pripremanje napitaka.

(210) **BAZ1921796A** (220) 03/05/2019  
 (442) 30/09/2020  
 (732) **“SARAJEVSKA PIVARA” d.d. Sarajevo**  
**Franjevačka br. 15, 71000 Sarajevo, BA**  
 (740) Dragan Mićunović  
 (591) plava, bijela, siva  
 (540)



(531) 4.5,27.3,27.5,29.1  
 (511)

32 Bezalkoholna pića: pića od voća i voćni sokovi; sirupi i ostali preparati za pripremanje napitaka.

(210) **BAZ1921797A** (220) 06/05/2019  
 (442) 30/09/2020  
 (732) **Intervet International B.V.**  
**Wim de Körverstraat 35, 5831 AN**  
**Boxmeer, NL**  
 (740) PETOŠEVIĆ d.o.o.  
 (540)

## SALENVAC

(511)  
 5 Vakcine za perad.

(210) **BAZ1921798A** (220) 06/05/2019  
 (442) 30/09/2020  
 (732) **Mary's Meals International**  
**Craig Lodge, Argyll, PA33 1AR**  
**Dalmally, GB**  
 (740) PETOŠEVIĆ d.o.o.  
 (540)

## MARY'S MEALS

(511)  
 16 Kancelarijski materijal, a naročito čestitke, čestitke za praznike, razglednice, rođendanske čestitke, molitvene čestitke, dnevници, žurnali, blokovi za bilješke, hemijske olovke, olovke, šiljala, gumice, stikeri; printani materijal, a naročito letci, brošure, magazini, knjige, knjižice, poster, naljepnice i tematske naljepnice za branik vozila ili na teme siromaštva, humanitarnih kriza, humanitarne pomoći i prikupljanja novca u humanitarne svrhe.; 35 Humanitarne usluge, a naročito poslovno upravljanje i poslovna administracija, upravljanje kampanjama za prikupljanje novca; humanitarne usluge, a naročito organizovanje i provođenje volonterskih programa i projekata rada u zajednici; informacije, savjetovanje i konsultacije u vezi sa gore navedenim.;

36 Usluge prikupljanja novca; prikupljanje novca u humanitarne svrhe; prikupljanje za dobrotvorne svrhe; informacije, savjetovanje i konsultacije u vezi sa gore navedenim.

---

---

(210) **BAZ1921799A** (220) 06/05/2019

(442) 30/09/2020

(732) **SS White Burs, Inc.**

**1145 Towbin Avenue, 08701 Lakewood,  
New Jersey, US**

(740) PETOŠEVIĆ d.o.o.

(540)

## SS WHITE

(511)

10 Zubne bušilice, držači zubnih bušilica, četkice za čišćenje zubnih bušilica, stomatološka oprema.

---

---

(210) **BAZ1921800A** (220) 06/05/2019

(442) 30/09/2020

(732) **JOBSTEP INTERNATIONAL D.O.O.**  
**Hamze Hume bb, Poslovna zona  
Kombiteks, 77000 Bihać, BA**

(591) tirkizna, bijela

(540)



(531) 2.1,24.17,26.15,27.5,29.1

(511)

35 Usluge zapošljavanja, usluge savjetovanja za zapošljavanje.;

41 Obuka, organizovanje kurseva naročito organizovanje kurseva njemačkog jezika.

---

---

---

---

(210) **BAZ1921802A** (220) 07/05/2019

(442) 30/09/2020

(300) 88/185,431

07/11/2018

US

(732) **Clementia Pharmaceuticals Inc.**

**1000 de la Gauchetiere, Suite 1200,  
Montreal, Quebec, Canada H3B 4W5,  
CA**

(740) PETOŠEVIĆ d.o.o.

(540)

## SOHONOS

(511)

5 Farmaceutski pripravci za liječenje poremećaja kostiju; farmaceutski pripravci za liječenje poremećaja skeleta; farmaceutski pripravci za liječenje mišićnih poremećaja; farmaceutski pripravci za liječenje očnih poremećaja; farmaceutski pripravci za liječenje tumora.

---

---

(210) **BAZ1921803A** (220) 08/05/2019

(442) 30/09/2020

(732) **LUKAS TP NAKIĆ d.o.o.**

**fra Dominika Mandića 19, 88200 Široki  
Brijeg, BA**

(540)

## GUŠTI MORA

(511)

29 Meso; riba; živina i divljač; mesne preradevine; konzervirano, sušeno i kuhano voće i povrće; želei, džemovi, kompoti; jaja, mlijeko i mliječni proizvodi; jestiva ulja i masti.

---

---

(210) **BAZ1921805A** (220) 08/05/2019

(442) 30/09/2020

(732) **Riot Games, Inc. (a Delaware corporation)**

**12333 West Olympic Blvd., Los Angeles, CA 90064, US**

(740) MSA IP

(540)

## RIOT FORGE

(511)

9 Zvučnici; računarski miševi; računarski programi koji se koriste za praćenje statusa različitih korisnika usluga onlajn interaktivnog igranja igrice i onlajn povezivanje igrača sa drugim igračima svih nivoa vještina; softver „proširene stvarnosti“ za igranje video igara koji se može preuzeti;

---

---

softver za igre za mobilne telefone koji se može preuzeti; podkastovi koji se mogu preuzeti u oblasti e-sporta i video igara; softver za video igre koji se može preuzeti; video igre koje se mogu preuzeti; softver za igre virtualne realnosti koji se može preuzeti za igranje video igara; slušalice – bubice; naočare za vid; slušalice; interaktivni multimedijски programi za video igre; podloge za miševе; snimljeni softver „proširene stvarnosti“ za igranje video igara; snimljeni softver za virtualnu realnost za igranje video igara; naočare za sunce; kertridži za video igre; diskovi za video igre; softver za video igre; softver za video igre i priručnici u elektronskom formatu koji se prodaju kao cjelina; softver za video igre koji se može preuzeti preko globalne računarske mreže i bežičnih uređaja.;

18 Višenamjenske torbe; ruksaci; novčanici za kovanice; kozmetičke torbice koje se prodaju prazne; ranac (vreća) sa ućukrom; cilindrične tekstilne torbe; torbice za nošenje na bokovima; ručne torbice; futrole za ključeve; prtljag; oznake za prtljag; kurirske torbe; ceger torbe (tote torbe); kišobrani; novčanici.;

25 Odjeća, naime, kaiševi, kaputi, kostimi za igre sa ulogama, haljine, rukavice, kostimi za Noć vještica, dukserice sa kapuljačom, odjeća za malu djecu, jakne, udobna odjeća za nošenje kod kuće, pantalone, puloveri, odjeća za kišu, marame, šalovi, bluze, košulje, šortsevi, suknje, odjeća za spavanje, kratke čarape, donji dijelovi trenerke, duks majice, džemper, kupaci kostimi, majice kratkih rukava, gornji dijelovi odjeće, donji veš, obuća; pokrivala za glavu.;

38 Usluge emitovanja i prenosa (striminga) igranja video igara i takmičenja u igranju video igara putem globalnih komunikacionih mreža, Interneta i bežičnih mreža; forumi (pričaonice) na društvenim mrežama; pružanje usluga internet foruma za prenos poruka među računarskim korisnicima.;

41 Organizovanje i uživo vođenje takmičenja, izložbi i turnira koji se odnose na video igre; usluge rasonode, naime, softver za video igre koji se ne može preuzeti a koji omogućava korisnicima da prave, mjenjaju, učitavaju, preuzimaju, dijele, pregledaju i objavljuju sadržaj interaktivnih video igara koji su stvorili korisnici, muziku i druge medijske datoteke putem globalnih računarskih mreža, interneta i bežičnih mreža; usluge rasonode, naime, organizovanje sastanaka uživo sa obožavaocima (fanovima) i konferencija u oblasti rasonode, gejminga, video igara i e-sportova; usluge rasonode, naime, pružanje on-lajn video igara; usluge rasonode, naime, omogućavanje privremenog korištenja video igara koje se ne mogu preuzimati; usluge organizovanja takmičenja u igranju video igara, izložbi i turnira; usluge objavljivanja video igara; pružanje usluga objavljivanja on-lajn stripova, grafičkih romana i priča sa scenama i likovima zasnovanih na video igrama koje se ne mogu preuzimati; usluge pružanja on-lajn igara „proširene stvarnosti“; pružanje on-lajn informacija u vezi sa video igrama; pružanje on-lajn usluga u vezi sa trivia igricama (kvizovima), savjetima i strategijama za video igre; pružanje usluga on-lajn igranja igara virtualne stvarnosti.;

42 Dizajniranje računarskog softvera; dizajniranje i razvoj računarskog softvera u oblasti video igara; razvoj prilagođenih veb stranica koje sadrže informacije o računarskim igrama koje određuje korisnik; platforma kao usluga (PAAS) koja sadrži platforme računarskog softvera za korištenje u upravljanju bazama podataka u oblasti video igara; usluge internet stranica koje sadrže tehnologiju koja omogućava korisnicima da kreiraju, učitavaju i dijele video snimke koje generišu korisnici na osnovu igranja

kompiuterskih igara; usluge internet stranica koje sadrže tehnologiju koja omogućava korisnicima da onlajn upravljaju softverom za video igre; pružanje onlajn prilagođenih veb stranica i izvora podataka koji sadrže informacije koje je odredio korisnik, a uključuju objave na blogu, nove sadržaje medija, druge onlajn sadržaje, i onlajn linkove (adrese) ka drugim veb sajtovima; softver u vidu servisa (SaaS) koji sadrži softver za prikazivanje podataka i rezultata u igri; softver u vidu servisa (SaaS) koji sadrži softver za igranje video igara; softver u vidu servisa (SaaS) koji sadrži softver za snimanje vremena u video igrama; softver u vidu servisa (SaaS) koji sadrži softver za snimanje video igara; softvera u vidu servisa (SaaS) koji sadrži softver za snimanje ekrana (screenshot) video igara; softver u vidu servisa (SaaS) koji sadrži softver za upravljanje bazama podataka u oblasti video igara; softver u vidu servisa (SaaS) koji sadrži softver za poboljšanje video igara.

(210) **BAZ1921806A** (220) 09/05/2019

(442) 30/09/2020

(732) **“PRO-OPTIMUS - tours” d.o.o. Sarajevo**

**ul. Muse Ćazima Ćatića broj 12, Sarajevo, BA**

(740) Advokatsko društvo Spaho d.o.o. Sarajevo

(591) crna, bijela

(540)



(531) 14.5,27.3,27.5

(511)

39 Prevoz; pakovanje i skladištenje roba; organizovanje putovanja.;

43 Usluge pružanja hrane i pića; privremeni smještaj.

- (210) **BAZ1921807A** (220) 09/05/2019  
 (442) 30/09/2020  
 (732) **“PRO-OPTIMUS - tours” d.o.o. Sarajevo**  
**ul. Muse Ćazima Ćatića broj 12, Sarajevo, BA**  
 (740) Advokatsko društvo Spaho d.o.o. Sarajevo  
 (591) crna, bijela  
 (540)



- (531) 14.5,27.3,27.5  
 (511)  
 39 Prevoz; pakovanje i skladištenje roba; organizovanje putovanja.;  
 43 Usluge pružanja hrane i pića; privremeni smještaj.

- (210) **BAZ1921808A** (220) 07/05/2019  
 (442) 30/09/2020  
 (732) **Fudbalski klub “Sloboda” Tuzla**  
**Trg Stara tržnica 10, 75000 Tuzla, BA**  
 (591) crvena, crna, zlatna  
 (540)



- (531) 1.1,5.13,21.3,24.1,27.5,27.7,29.1

- (511)  
 14 Prstenovi za ključeve, lančići za ključeve i privjesci za njih; privjesci za nakit; kutije za nakit. ;  
 16 Futrole, omoti i oprema za držanje i čuvanje papira, na primjer, fascikle, spajalice za novac, omoti za čekovne knjižice, spajalice za papir, omotnice za putovnice, bilježnice; određeni papirni proizvodi za jednokratnu uporabu, na primjer, siperci, maramice i stolnjaci od papira. ;  
 18 Prtljažne i torbe za nošenje, na primjer, kuferi, kovčezi, putne torbe, torbe preko ramena za nošenje beba, školske torbe; oznake za prtljagu i putne torbe; kutije za vizit karte i novčanike; kutije i futrole od kože ili vještačke kože. ;  
 25 Odjeća i obuća za sport, na primjer, skijaške rukavice, sportske treger majice, biciklistička odjeća, uniforme za džudo i karate, obuća za nogomet, obuća za gimnastiku, skijaške čizme; papirna odjeća, papirni šeširi kao odjeća. ;  
 28 Nogometna/fudbalska oprema; torbe za nogometne/fudbalske lopte.

- (210) **BAZ1921809A** (220) 10/05/2019  
 (442) 30/09/2020  
 (732) **Şölen Çikolata Gıda Sanayi ve Ticaret Anonim Şirketi 4. Organize Sanayi Bölgesi 83412 Nolu Cad. No:4 Şehitkamil Gaziantep, TR**  
 (740) “LINEA SERVICES” d.o.o. Sarajevo  
 (540)



- (531) 26.13,27.1,27.5  
 (511)  
 30 Kafa, čaj, kakao i umjetna kafa; riža; tapioka i sago; brašno i proizvodi od žitarica; hljeb, kolači i slastice; šećer, med, melasa; kvasac, prašak za pecivo; sol; slačica (senf); ocat, umaci (začini); mirodije; led za hlađenje; slatkiši, čokolade, biskviti, krekeri, vafli, mliječne čokolade, torte, kolači, čokolada i slatkiši sa karamelom; gume za žvakanje; sladoled, jestivi led; snekovi od žitarica, kokice, zobena kaša, kukuruzni čips, žitarice za doručak, prerađena pšenica za ljudsku potrošnju, lomljeni ječam za prehranu ljudi, prerađena zob za prehranu ljudi, prerađena raž za prehranu ljudi.

(210) **BAZ1921810A** (220) 10/05/2019

(442) 30/09/2020

(732) **Lidl Stiftung & Co.**

**KG Stiftsbergstrasse 1, 74172  
Neckarsulm, DE**

(740) MSA IP

(591) crna, bijela, siva, menta

(540)



(531) 27.5,29.1

(511)

33 Žestoka pića (napitci), miješana alkoholna pića, miješani napitci koji se sastoje žestokih pića.

(210) **BAZ1921811A** (220) 10/05/2019

(442) 30/09/2020

(732) **Burek Ermina i Burek Mufid**

**Veliki Mudželeti 10, 71000 Sarajevo,  
BA**

(740) Marić & Co advokatsko društvo d.o.o.

(540)



(531) 2.1,19.3,27.5,27.7

(511)

30 Kafa; tucana kahva; kafa [pržena, u prahu, u granulama ili u pićima]; kava u zmu; kuhana kafa; mljevena kava; nepržena kava.

(210) **BAZ1921812A** (220) 10/05/2019

(442) 30/09/2020

(732) **“HIFA OIL” d.o.**

**Bukva 10, 74260 Tešanj, BA**

(740) “INTELBIRO” d.o.o.

(540)

**ISOMAX**

(511)

4 Industrijska ulja i masti, vosak; maziva; spojevi za skupljanje, vlaženje i vezivanje prašine; sve vrste goriva; nafta i naftni derivati; materije za osvjetljavanje; svijeće i fitilji za osvjetljavanje.

(210) **BAZ1921813A** (220) 13/05/2019

(442) 30/09/2020

(732) **UR “ŽELJO” - vlasnik Memeti Jasmin  
Kundurđiluk br. 19, Sarajevo, BA**

(740) STAM d.o.o.

(540)

**ĆEVABDŽINICA  
“ŽELJO”**

(511)

29 Meso i prerađevine mesa; mlijeko i mliječni proizvodi.;

43 Usluživanje hrane i pića.

(210) **BAZ1921814A** (220) 14/05/2019

(442) 30/09/2020

(732) **“CROBOX” d.o.o. Sarajevo  
Franjevačka 6, 71000 Sarajevo, BA**

(740) KARABDIĆ KERIM

(591) zelena, bijela, crna

(540)



(531) 25.3,26.4,27.5,29.1

(511)

5 Dodaci prehrani; hranjivi dodaci prehrani; proteinski dijetni dodaci prehrani.;

35 Oglašavanje i reklamiranje; vođenje komercijalnih poslova; komercijalna administracija; uredski poslovi.



(210) **BAZ1921815A** (220) 15/05/2019

(442) 30/09/2020

(732) **UR "ŽELJO" - vlasnik Memeti Jasmin Kundurdžiluk br. 19, Sarajevo, BA**

(740) STAM d.o.o.

(540)

**ČEVABDŽINICA  
"ŽELJO 3"**

(511)

29 Meso i prerađevine mesa; mlijeko i mliječni proizvodi.;

43 Usluživanje hrane i pića.

(210) **BAZ1921816A** (220) 15/05/2019

(442) 30/09/2020

(732) **Spartan Race, Inc.****234 Congress Street, 5th fl., Boston, MA02110, US**

(740) PETOŠEVIĆ d.o.o.

(540)



(531) 4.5,23.5,26.1,27.5

(511)

25 Odjeća; sportska odjeća; šeširi; kape; džemperi; jakne; šalovi; donje rublje; prsluci; sportske hlače; sportske košulje; majice; kupaći kostimi; sportske cipele; obuća; pokrivala za glavu.

(210) **BAZ1921817A** (220) 15/05/2019

(442) 30/09/2020

(732) **Anker Innovations Technology Co., Ltd****Room 701, 7F building7, 1st phase of Headquarters Building of Changsha Zhongdian Software Park Co., Ltd, No.39 Jianshan Road, Changsha National High-tech Industrial Development Zone, CN**

(740) PETOŠEVIĆ d.o.o.

(540)

**soundcore**

(531) 27.5

(511)

9 Računalne softverske aplikacije koje se mogu preuzeti putem Interneta; Nosivi uređaji za nadzor aktivnosti; Bežične slušalice za pametne telefone; Kutije za zvučnike; zvučnici; slušalice za virtualnu stvarnost koje se nose na glavi; slušalice; uređaji za prijenos zvuka; megaphones; slušalice koje se nose u ušima; Prijenosni media playeri; Pojačala za zvučnike; Jedinice za električne i elektronske efekte za glazbene instrumente; subwooferi; kamere (fotografije); alarmi; audiovizualni nastavni aparati.

(210) **BAZ1921818A** (220) 15/05/2019

(442) 30/09/2020

(732) **Spartan Race,****Inc. 234 Congress Street, 5th fl., Boston, MA02110, US**

(740) PETOŠEVIĆ d.o.o.

(540)



(531) 4.5,23.5,26.1,27.5

(511)

28 Sportska oprema, aparati, mašine i uređaji za teretane i trening tijela, trening snage, atletiku, fizičku kondiciju, tjelovježbu, kondicijske pripreme za fizičku kondiciju, oprema, strojevi i uređaji, a naročito šipke za dizanje tegova, bučice, tegovi za vježbu, ručni utezi, utezi - ploče za tegove, osigurači i štipaljke za korištenje sa šipkama za dizanje tegova, i koji se prodaju sa šipkama za dizanje tegova, kreda za dizanje tegova, posude sa kredom za dizanje tegova i stalci za kredu sa kredom za upotrebu za dizanje tegova, police za skladištenje za atletsku opremu,

užad za preskakanje, kaiševi za dizanje tegova, valjci od pjene za vježbanje, vreće sa pijeskom od neopren gume za fizičke vježbe, steznici za ruke za dizanje tegova, steznici za koljena za dizanje tegova, steznici za laktove za dizanje tegova, steznici za cjevanice i potkoljenice, vijače, užad za treniranje brzine, vijače za brzo preskakanje, vijače za preskakanje, užad za penjanje, užad za treniranje, užad za treniranje kondicije, šipke za zgibove, pokretne trake za trčanje, valjci od pjene za vježbe za noge, valjci od pjene za vježbe mišića, ruska zvana, lopte sa utezima, loptice za udaranje, loptice za vježbanje, trening i agilnost, mašine za veslanje, stacionarni bicikli, prostirke za abdominalne vježbe, točkovi za abdominalne vježbe, prostirke za mašine za vježbanje, lopte za vježbanje stabilnosti, loptice za refleksne vježbe koje se ne koriste za medicinske svrhe, medicinske lopte, lopte za balansiranje, plyometrijske kutije, gimnastički prstenovi, električni pojasevi za stimulaciju jačanja mišića, tegovi za gležnjeve, tegovi za zglobove, rukavice za dizanje tegova, rukavice za trening, rukavice za vježbanje, trake za lstezanje za vježbanje, trake i pojas koje se pričvršćuju na vrata ili predmete u svrhu izvođenja različitih fizičkih vježbi, ekspander trake, ekspanderi sa gumenim crijevima, trake za jačanje, čunjevi za treniranje brzine i agilnosti, ljestve za penjanje, prepone sa prepekama za trening, utrke i natjecanja, a naročito, prepone za staze i vježbanje brzine, motke za trening okretnosti, rukavice bez prstiju za borilačke sportove, jastučići za udaranje za upotrebu u borilačkim sportovima, štitnici za ruke za atletsku upotrebu, štitnici za ručne zglobove za atletsku upotrebu, štitnici za podlaktice za atletsku upotrebu, štitnici za cjevanice za atletsku upotrebu, štitnici za cjevanice i gornje dijelove stopala za atletsku upotrebu, koplja za bacanje koja se koriste prilikom atletičarskih takmičenja i torbe posebno prilagođene sportskoj opremi.

(210) **BAZ1921819A** (220) 15/05/2019

(442) 30/09/2020

(732) **Mylan Hrvatska d.o.o.**

**Koranska 2, Zagreb 10000, HR**

(740) "Živko Mijatović & Partners" d.o.o.

(540)

## LEZELAN

(511)

5 Farmaceutski pripravci za liječenje raka dojke; farmaceutske tvari i proizvodi za liječenje raka dojke; lijekovi; medicinski pripravci; farmaceutski pripravci; farmaceutski proizvodi i tvari za medicinsku uporabu.

(210) **BAZ1921820A** (220) 15/05/2019

(442) 30/09/2020

(732) **Mylan Hrvatska d.o.o.**

**Koranska 2, Zagreb 10000, HR**

(740) "Živko Mijatović & Partners" d.o.o.

(540)

## SOLVEN

(511)

5 Farmaceutski pripravci za liječenje i/ili prevenciju kardiovaskularnih oboljenja i/ili poremećaja; farmaceutski pripravci, tvari i proizvodi za liječenje kardiovaskularnih poremećaja i/ili oboljenja; lijekovi; medicinski pripravci; farmaceutski pripravci; farmaceutski proizvodi i tvari za medicinsku uporabu.

(210) **BAZ1921821A** (220) 16/05/2019

(442) 30/09/2020

(732) **STUDEN GLOBAL SEE d.o.o. Brčko Industrijska br.3, Brčko Distrikt, 76100, BA**

(591) bijela, crna, crvena, zelena

(540)



(531) 5.7,24.17,26.1,27.1,27.5,29.1

(511)

30 Kafa.

(210) **BAZ1921823A** (220) 17/05/2019  
 (442) 30/09/2020  
 (300) 88/389902  
 17/04/2019  
 US

(732) **Reign Beverage Company LLC**  
**1547 N. Knowles Ave., Los Angeles, California 90063, US**

(740) DR DIANA PROTIC TKALČIĆ & PARTNERS d.o.o.

(540)

## YOUR REIGN, YOUR RULES

(511)

32 Bezalkoholna pića.

(210) **BAZ1921824A** (220) 17/05/2019  
 (442) 30/09/2020  
 (732) **Alriyahi And Partners Swiefieh, Al Deyar Area, Naed Omran Al Maaitah**

**Street- Building No. 39, Amman, JO**

(740) DR DIANA PROTIC TKALČIĆ & PARTNERS d.o.o.

(591) smeđa, oker, bež, crvena, zelena, bijela, plava

(540)



(531) 4.5,5.9,8.7,28.1,29.1

(511)

43 Usluge okrepe (pružanje hrane i pića); pružanje privremenog smještaja.

(210) **BAZ1921825A** (220) 17/05/2019  
 (442) 30/09/2020

(732) **Colgate-Palmolive Company (a Delaware Corporation)**

**300 Park Avenue, New York, 10022, US**

(740) PETOŠEVIĆ d.o.o.

(540)

## CATALYST

(511)

3 Nemedicinska pasta za zube i nemedicinska vodica za ispiranje usta.

(210) **BAZ1921826A** (220) 17/05/2019  
 (442) 30/09/2020

(732) **British American Tobacco (Brands) Inc.**

**251 Little Falls Drive, Suite 100, Wilmington, DE 19808-1674, US**

(740) "Živko Mijatović & Partners" d.o.o.

(540)

## PURPLE RAZE

(511)

34 Cigarette; duhan, sirovi ili prerađeni; duhan za motanje; duhan za lule; duhanski proizvodi; zamjene za duhan (ne za medicinske svrhe); cigare; cigariljosi; upaljači za cigarete; upaljači za cigare; šibice; artikli za pušače; papirići za cigarete; tube za cigarete; filteri za cigarete; džepni aparatići za motanje (savijanje) cigareta; ručni uređaji za punjenje filtera omotnica duhanom; elektroničke cigarete; tekućine za elektroničke cigarete; duhanski proizvodi namijenjeni za zagrijavanje.

(210) **BAZ1921827A** (220) 17/05/2019  
 (442) 30/09/2020  
 (732) **British American Tobacco (Brands) Inc.**  
**251 Little Falls Drive, Suite 100, Wilmington, DE 19808-1674, US**  
 (740) "Živko Mijatović & Partners" d.o.o.  
 (540)

## SHARP TWIST

(511)  
 34 Cigarete; duhan, sirovi ili prerađeni; duhan za motanje; duhan za lule; duhanski proizvodi; zamjene za duhan (ne za medicinske svrhe); cigare; cigariljosi; upaljači za cigarete; upaljači za cigare; šibice; artikli za pušače; papirići za cigarete; tube za cigarete; filteri za cigarete; džepni aparatići za motanje (savijanje) cigareta; ručni uređaji za punjenje filtera omotnica duhanom; elektroničke cigarete; tekućine za elektroničke cigarete; duhanski proizvodi namijenjeni za zagrijavanje.

(210) **BAZ1921828A** (220) 17/05/2019  
 (442) 30/09/2020  
 (732) **British American Tobacco (Brands) Inc.**  
**251 Little Falls Drive, Suite 100, Wilmington, DE 19808-1674, US**  
 (740) "Živko Mijatović & Partners" d.o.o.  
 (540)

## ICE CUBE

(511)  
 34 Cigarete; duhan, sirovi ili prerađeni; duhan za motanje; duhan za lule; duhanski proizvodi; zamjene za duhan (ne za medicinske svrhe); cigare; cigariljosi; upaljači za cigarete; upaljači za cigare; šibice; artikli za pušače; papirići za cigarete; tube za cigarete; filteri za cigarete; džepni aparatići za motanje (savijanje) cigareta; ručni uređaji za punjenje filtera omotnica duhanom; elektroničke cigarete; tekućine za elektroničke cigarete; duhanski proizvodi namijenjeni za zagrijavanje.

(210) **BAZ1921829A** (220) 17/05/2019  
 (442) 30/09/2020  
 (732) **British American Tobacco (Brands) Inc.**  
**251 Little Falls Drive, Suite 100, Wilmington, DE 19808-1674, US**  
 (740) "Živko Mijatović & Partners" d.o.o.  
 (540)

## COLD SKY

(511)  
 34 Cigarete; duhan, sirovi ili prerađeni; duhan za motanje; duhan za lule; duhanski proizvodi; zamjene za duhan (ne za medicinske svrhe); cigare; cigariljosi; upaljači za cigarete; upaljači za cigare; šibice; artikli za pušače; papirići za cigarete; tube za cigarete; filteri za cigarete; džepni aparatići za motanje (savijanje) cigareta; ručni uređaji za punjenje filtera omotnica duhanom; elektroničke cigarete; tekućine za elektroničke cigarete; duhanski proizvodi namijenjeni za zagrijavanje.

(210) **BAZ1921830A** (220) 17/05/2019  
 (442) 30/09/2020  
 (732) **British American Tobacco (Brands) Inc.**  
**251 Little Falls Drive, Suite 100, Wilmington, DE 19808-1674, US**  
 (740) "Živko Mijatović & Partners" d.o.o.  
 (540)

## INDIGO WILD

(511)  
 34 Cigarete; duhan, sirovi ili prerađeni; duhan za motanje; duhan za lule; duhanski proizvodi; zamjene za duhan (ne za medicinske svrhe); cigare; cigariljosi; upaljači za cigarete; upaljači za cigare; šibice; artikli za pušače; papirići za cigarete; tube za cigarete; filteri za cigarete; džepni aparatići za motanje (savijanje) cigareta; ručni uređaji za punjenje filtera omotnica duhanom; elektroničke cigarete; tekućine za elektroničke cigarete; duhanski proizvodi namijenjeni za zagrijavanje.

(210) **BAZ1921831A** (220) 17/05/2019  
 (442) 30/09/2020  
 (732) **Mylan Hrvatska d.o.o.**  
**Koranska 2, Zagreb 10000, HR**  
 (740) "Živko Mijatović & Partners" d.o.o.  
 (540)

## TIAQUIN

(511)  
 5 Farmaceutski pripravci, posebno antipsihotici; antipsihotični lijekovi; farmaceutski pripravci, tvari i proizvodi za liječenje psihotičnih poremećaja i/ili oboljenja; lijekovi; medicinski pripravci; farmaceutski pripravci; farmaceutski proizvodi i tvari za medicinsku uporabu.

---

---

(210) **BAZ1921832A** (220) 17/05/2019

(442) 30/09/2020

(732) **Mylan Hrvatska d.o.o.**

**Koranska 2, Zagreb 10000, HR**

(740) "Živko Mijatović & Partners" d.o.o.

(540)

## MOFYLAN

(511)

5 Farmaceutski pripravci, naročito, imunosupresivi; imunosupresivni pripravci i lijekovi; lijekovi; medicinski pripravci; farmaceutski pripravci; farmaceutski proizvodi i tvari za medicinsku uporabu.

---

---

(210) **BAZ1921833A** (220) 17/05/2019

(442) 30/09/2020

(300) 017987297

20/11/2018

EM

(732) **British American Tobacco (Brands) Inc.**

**251 Little Falls Drive, Suite 100, Wilmington, DE 19808-1674, US**

(740) "Živko Mijatović & Partners" d.o.o.

(540)

## LUCKY STRIKE CHILL

(511)

34 Cigarete; duhan, sirovi ili prerađeni; duhan za motanje; duhan za lule; duhanski proizvodi; zamjene za duhan (ne za medicinske svrhe); cigare; cigariljosi; upaljači za cigarete; upaljači za cigare; šibice; artikli za pušače; papirići za cigarete; tube za cigarete; filteri za cigarete; džepni aparatići za motanje (savijanje) cigareta; ručni uređaji za punjenje filtera omotnica duhanom; elektroničke cigarete; tekućine za elektroničke cigarete; duhanski proizvodi namijenjeni za zagrijavanje.

---

---

(210) **BAZ1921834A** (220) 17/05/2019

(442) 30/09/2020

(732) **Mylan Hrvatska d.o.o.**

**Koranska 2, Zagreb 10000, HR**

(740) "Živko Mijatović & Partners" d.o.o.

(540)

## PROTIZOLE

(511)

5 Farmaceutski pripravci i proizvodi za liječenje stomačnih oboljenja; farmaceutski pripravci i proizvodi za liječenje gastrointestinalnih poremećaja i/ili gastrointestinalnih oboljenja; lijekovi; medicinski pripravci; farmaceutski pripravci; farmaceutski proizvodi i tvari za medicinsku uporabu.

---

---

(210) **BAZ1921837A** (220) 20/05/2019

(442) 30/09/2020

(300) 017987315

20/11/2018

EM

(732) **British American Tobacco (Brands) Inc.**

**251 Little Falls Drive, Suite 100, Wilmington, DE 19808-1674, US**

(740) "Živko Mijatović & Partners" d.o.o.

(540)

## LUCKY STRIKE ORIGINAL

(511)

34 Cigarete; duhan, sirovi ili prerađeni; duhan za motanje; duhan za lule; duhanski proizvodi; zamjene za duhan (ne za medicinske svrhe); cigare; cigariljosi; upaljači za cigarete; upaljači za cigare; šibice; artikli za pušače; papirići za cigarete; tube za cigarete; filteri za cigarete; džepni aparatići za motanje (savijanje) cigareta; ručni uređaji za punjenje filtera omotnica duhanom; elektroničke cigarete; tekućine za elektroničke cigarete; duhanski proizvodi namijenjeni za zagrijavanje.

---

---

(210) **BAZ1921838A** (220) 20/05/2019

(442) 30/09/2020

(300) 33501

21/11/2018

AD

(732) **British American Tobacco (Brands) Inc.**

**251 Little Falls Drive, Suite 100, Wilmington, DE 19808-1674, US**

(740) "Živko Mijatović & Partners" d.o.o.

(540)

## **SLOW CURED**

(511)

34 Cigarete; duhan, sirovi ili prerađeni; duhan za motanje; duhan za lule; duhanski proizvodi; zamjene za duhan (ne za medicinske svrhe); cigare; cigariljosi; upaljači za cigarete; upaljači za cigare; šibice; artikli za pušače; papirići za cigarete; tube za cigarete; filteri za cigarete; džepni aparatići za motanje (savijanje) cigareta; ručni uređaji za punjenje filtera omotnica duhanom; elektroničke cigarete; tekućine za elektroničke cigarete; duhanski proizvodi namijenjeni za zagrijavanje.

---

---

(210) **BAZ1921839A** (220) 20/05/2019

(442) 30/09/2020

(732) **British American Tobacco (Brands) Inc.**

**251 Little Falls Drive, Suite 100, Wilmington, DE 19808-1674, US**

(740) "Živko Mijatović & Partners" d.o.o.

(540)

## **LUCKY STRIKE WILD**

(511)

34 Cigarete; duhan, sirovi ili prerađeni; duhan za motanje; duhan za lule; duhanski proizvodi; zamjene za duhan (ne za medicinske svrhe); cigare; cigariljosi; upaljači za cigarete; upaljači za cigare; šibice; artikli za pušače; papirići za cigarete; tube za cigarete; filteri za cigarete; džepni aparatići za motanje (savijanje) cigareta; ručni uređaji za punjenje filtera omotnica duhanom; elektroničke cigarete; tekućine za elektroničke cigarete; duhanski proizvodi namijenjeni za zagrijavanje.

---

---

(210) **BAZ1921840A** (220) 20/05/2019

(442) 30/09/2020

(732) **British American Tobacco (Brands) Inc.**

**251 Little Falls Drive, Suite 100, Wilmington, DE 19808-1674, US**

(740) "Živko Mijatović & Partners" d.o.o.

(540)

## **LUCKY STRIKE AMBER**

(511)

34 Cigarete; duhan, sirovi ili prerađeni; duhan za motanje; duhan za lule; duhanski proizvodi; zamjene za duhan (ne za medicinske svrhe); cigare; cigariljosi; upaljači za cigarete; upaljači za cigare; šibice; artikli za pušače; papirići za cigarete; tube za cigarete; filteri za cigarete; džepni aparatići za motanje (savijanje) cigareta; ručni uređaji za punjenje filtera omotnica duhanom; elektroničke cigarete; tekućine za elektroničke cigarete; duhanski proizvodi namijenjeni za zagrijavanje.

---

---

(210) **BAZ1922248A** (220) 13/12/2019

(442) 30/09/2020

(732) **"Cards International Agency" d.o.o. Ferhadija br. 15, 71000 Sarajevo, BA**

(740) KARABDIĆ KERIM

(540)

## **KVIKO PAY**

(511)

35 Ogllašavanje i reklamiranje; vođenje komercijalnih poslova; komercijalna administracija; kancelarijski poslovi.

36 Usluge kreditnih kartica; Financijske usluge; Financijske usluge, usluge kreditnih kartica i charge kartica, usluge za potrošačke pohranjene vrijednosti i obrada transakcijskih debitnih kartica; pružanje elektronskih obrada pohranjenih vrijednosti i transakcija debitnih kartica i pružanje elektronskih plaćanja putem globalne kompjuterske mreže; finansijske usluge, elektronska obrada, provjera, i poravnanje prodaje transakcija korištenjem on-line računa; pohranjene vrijednosti i provjera transakcije debitnih kartica i poravnanje zaliha; usluge obrade elektronskog plaćanja, elektronske obrade pohranjene vrijednosti i usluge debitnih kartica i on-line plaćanje podataka računa; usluge pohranjenih vrijednosti i debitnih kartica, pružanje finansijskih informacija putem globalne kompjuterske mreže; i konsultantske usluge vezane uz navedeno; monetarni poslovi.

**INDEKS BROJEVA PRIJAVA ŽIGOVA**  
**INDEKS BROJEVA PRIJAVA ŽIGOVA**  
**ИНДЕКС БРОЈЕВА ПРИЈАВА ЖИГОВА**

BAZ1720656A  
BAZ1820911A  
BAZ1820912A  
BAZ1820935A  
BAZ1820952A  
BAZ1820965A  
BAZ1820967A  
BAZ1820968A  
BAZ1821003A  
BAZ1821049A  
BAZ1821056A  
BAZ1821077A  
BAZ1821078A  
BAZ1821106A  
BAZ1821108A  
BAZ1821123A  
BAZ1821194A  
BAZ1821219A  
BAZ1821222A  
BAZ1821355A  
BAZ1821372A  
BAZ1821376A  
BAZ1821377A  
BAZ1821378A  
BAZ1821379A  
BAZ1821380A  
BAZ1821419A  
BAZ1821420A  
BAZ1821426A  
BAZ1821462A  
BAZ1821463A  
BAZ1821481A  
BAZ1921499A  
BAZ1921500A  
BAZ1921515A  
BAZ1921519A  
BAZ1921524A  
BAZ1921525A  
BAZ1921536A  
BAZ1921537A  
BAZ1921539A  
BAZ1921540A  
BAZ1921541A  
BAZ1921542A  
BAZ1921543A  
BAZ1921544A  
BAZ1921545A  
BAZ1921546A  
BAZ1921547A  
BAZ1921548A

BAZ1921549A  
BAZ1921550A  
BAZ1921551A  
BAZ1921552A  
BAZ1921554A  
BAZ1921555A  
BAZ1921556A  
BAZ1921557A  
BAZ1921558A  
BAZ1921559A  
BAZ1921560A  
BAZ1921561A  
BAZ1921562A  
BAZ1921563A  
BAZ1921564A  
BAZ1921565A  
BAZ1921566A  
BAZ1921567A  
BAZ1921568A  
BAZ1921569A  
BAZ1921570A  
BAZ1921571A  
BAZ1921572A  
BAZ1921573A  
BAZ1921574A  
BAZ1921575A  
BAZ1921576A  
BAZ1921577A  
BAZ1921578A  
BAZ1921579A  
BAZ1921580A  
BAZ1921581A  
BAZ1921582A  
BAZ1921583A  
BAZ1921584A  
BAZ1921585A  
BAZ1921586A  
BAZ1921587A  
BAZ1921588A  
BAZ1921589A  
BAZ1921590A  
BAZ1921591A  
BAZ1921592A  
BAZ1921593A  
BAZ1921594A  
BAZ1921595A  
BAZ1921596A  
BAZ1921597A  
BAZ1921598A  
BAZ1921599A

BAZ1921600A  
BAZ1921601A  
BAZ1921602A  
BAZ1921603A  
BAZ1921604A  
BAZ1921605A  
BAZ1921606A  
BAZ1921607A  
BAZ1921608A  
BAZ1921609A  
BAZ1921610A  
BAZ1921611A  
BAZ1921612A  
BAZ1921613A  
BAZ1921614A  
BAZ1921615A  
BAZ1921616A  
BAZ1921617A  
BAZ1921618A  
BAZ1921619A  
BAZ1921620A  
BAZ1921621A  
BAZ1921622A  
BAZ1921623A  
BAZ1921624A  
BAZ1921625A  
BAZ1921626A  
BAZ1921627A  
BAZ1921628A  
BAZ1921629A  
BAZ1921630A  
BAZ1921631A  
BAZ1921632A  
BAZ1921633A  
BAZ1921634A  
BAZ1921635A  
BAZ1921636A  
BAZ1921637A  
BAZ1921638A  
BAZ1921639A  
BAZ1921640A  
BAZ1921641A  
BAZ1921643A  
BAZ1921645A  
BAZ1921646A  
BAZ1921647A  
BAZ1921650A  
BAZ1921651A  
BAZ1921652A  
BAZ1921653A  
BAZ1921654A  
BAZ1921655A  
BAZ1921656A  
BAZ1921657A  
BAZ1921658A

BAZ1921659A  
BAZ1921660A  
BAZ1921661A  
BAZ1921662A  
BAZ1921663A  
BAZ1921664A  
BAZ1921665A  
BAZ1921666A  
BAZ1921667A  
BAZ1921668A  
BAZ1921669A  
BAZ1921670A  
BAZ1921671A  
BAZ1921672A  
BAZ1921674A  
BAZ1921676A  
BAZ1921680A  
BAZ1921681A  
BAZ1921682A  
BAZ1921683A  
BAZ1921684A  
BAZ1921685A  
BAZ1921686A  
BAZ1921687A  
BAZ1921688A  
BAZ1921689A  
BAZ1921690A  
BAZ1921691A  
BAZ1921692A  
BAZ1921693A  
BAZ1921694A  
BAZ1921695A  
BAZ1921696A  
BAZ1921697A  
BAZ1921698A  
BAZ1921699A  
BAZ1921700A  
BAZ1921701A  
BAZ1921702A  
BAZ1921703A  
BAZ1921704A  
BAZ1921705A  
BAZ1921706A  
BAZ1921707A  
BAZ1921709A  
BAZ1921710A  
BAZ1921711A  
BAZ1921712A  
BAZ1921713A  
BAZ1921714A  
BAZ1921715A  
BAZ1921716A  
BAZ1921717A  
BAZ1921718A  
BAZ1921719A



BAZ1921720A  
BAZ1921721A  
BAZ1921722A  
BAZ1921723A  
BAZ1921724A  
BAZ1921725A  
BAZ1921727A  
BAZ1921728A  
BAZ1921729A  
BAZ1921730A  
BAZ1921731A  
BAZ1921732A  
BAZ1921733A  
BAZ1921734A  
BAZ1921735A  
BAZ1921737A  
BAZ1921740A  
BAZ1921741A  
BAZ1921742A  
BAZ1921743A  
BAZ1921745A  
BAZ1921747A  
BAZ1921748A  
BAZ1921749A  
BAZ1921750A  
BAZ1921751A  
BAZ1921752A  
BAZ1921758A  
BAZ1921759A  
BAZ1921760A  
BAZ1921761A  
BAZ1921763A  
BAZ1921764A  
BAZ1921765A  
BAZ1921766A  
BAZ1921767A  
BAZ1921768A  
BAZ1921769A  
BAZ1921770A  
BAZ1921772A  
BAZ1921773A  
BAZ1921774A  
BAZ1921775A  
BAZ1921776A  
BAZ1921777A  
BAZ1921778A  
BAZ1921779A  
BAZ1921781A  
BAZ1921782A  
BAZ1921783A  
BAZ1921784A  
BAZ1921785A  
BAZ1921786A  
BAZ1921787A  
BAZ1921788A

BAZ1921789A  
BAZ1921790A  
BAZ1921792A  
BAZ1921793A  
BAZ1921794A  
BAZ1921795A  
BAZ1921796A  
BAZ1921797A  
BAZ1921798A  
BAZ1921799A  
BAZ1921800A  
BAZ1921802A  
BAZ1921803A  
BAZ1921805A  
BAZ1921806A  
BAZ1921807A  
BAZ1921808A  
BAZ1921809A  
BAZ1921810A  
BAZ1921811A  
BAZ1921812A  
BAZ1921813A  
BAZ1921814A  
BAZ1921815A  
BAZ1921816A  
BAZ1921817A  
BAZ1921818A  
BAZ1921819A  
BAZ1921820A  
BAZ1921821A  
BAZ1921823A  
BAZ1921824A  
BAZ1921825A  
BAZ1921826A  
BAZ1921827A  
BAZ1921828A  
BAZ1921829A  
BAZ1921830A  
BAZ1921831A  
BAZ1921832A  
BAZ1921833A  
BAZ1921834A  
BAZ1921837A  
BAZ1921838A  
BAZ1921839A  
BAZ1921840A  
BAZ1922248A

**INDEKS KLASA PRIJAVA ŽIGOVA**  
**INDEKS KLASA PRIJAVA ŽIGOVA**  
**ИНДЕКС КЛАСА ПРИЈАВА ЖИГОВА**

1

BAZ1921599A  
BAZ1921603A  
BAZ1921781A  
BAZ1921788A  
BAZ1921767A  
BAZ1921768A  
BAZ1921592A  
BAZ1921759A  
BAZ1921729A  
BAZ1921758A  
BAZ1921728A

3

BAZ1921767A  
BAZ1921768A  
BAZ1821078A  
BAZ1821077A  
BAZ1921727A  
BAZ1921637A  
BAZ1921638A  
BAZ1921639A  
BAZ1921640A  
BAZ1921641A  
BAZ1921545A  
BAZ1921653A  
BAZ1921825A  
BAZ1921626A  
BAZ1921621A  
BAZ1821355A  
BAZ1821049A  
BAZ1921750A  
BAZ1921619A  
BAZ1921620A  
BAZ1921645A  
BAZ1921721A  
BAZ1921790A  
BAZ1921499A  
BAZ1921500A

4

BAZ1921767A  
BAZ1921768A  
BAZ1921592A  
BAZ1921790A  
BAZ1921722A  
BAZ1921723A  
BAZ1921724A  
BAZ1921725A  
BAZ1921812A  
BAZ1921610A  
BAZ1921604A

BAZ1921605A  
BAZ1921606A  
BAZ1921607A  
BAZ1921608A  
BAZ1921593A  
BAZ1921594A  
BAZ1921595A  
BAZ1921596A  
BAZ1921600A  
BAZ1921601A  
BAZ1921602A  
BAZ1921586A  
BAZ1921587A  
BAZ1921588A  
BAZ1921589A  
BAZ1921590A  
BAZ1921591A  
BAZ1921609A

5

BAZ1921781A  
BAZ1921767A  
BAZ1921768A  
BAZ1921759A  
BAZ1921729A  
BAZ1921758A  
BAZ1921727A  
BAZ1921637A  
BAZ1921638A  
BAZ1921639A  
BAZ1921640A  
BAZ1921641A  
BAZ1921676A  
BAZ1921750A  
BAZ1921620A  
BAZ1921645A  
BAZ1921721A  
BAZ1921774A  
BAZ1921775A  
BAZ1921814A  
BAZ1921747A  
BAZ1921769A  
BAZ1921776A  
BAZ1921748A  
BAZ1921743A  
BAZ1921760A  
BAZ1921819A  
BAZ1921820A  
BAZ1921831A  
BAZ1921832A  
BAZ1921802A

BAZ1921797A  
 BAZ1921701A  
 BAZ1921698A  
 BAZ1921699A  
 BAZ1921658A  
 BAZ1921659A  
 BAZ1921661A  
 BAZ1921662A  
 BAZ1921541A  
 BAZ1921537A  
 BAZ1921569A  
 BAZ1921564A  
 BAZ1921627A  
 BAZ1921628A  
 BAZ1921629A  
 BAZ1921646A  
 BAZ1921566A  
 BAZ1921581A  
 BAZ1921834A  
 BAZ1921565A  
 BAZ1921556A

6

BAZ1921676A

7

BAZ1921758A  
 BAZ1720656A  
 BAZ1921689A  
 BAZ1921635A  
 BAZ1921636A

8

BAZ1821078A  
 BAZ1821123A  
 BAZ1921689A

9

BAZ1921758A  
 BAZ1821056A  
 BAZ1821078A  
 BAZ1821077A  
 BAZ1921536A  
 BAZ1921805A  
 BAZ1921654A  
 BAZ1921645A  
 BAZ1821106A  
 BAZ1821108A  
 BAZ1821219A  
 BAZ1921519A  
 BAZ1921499A  
 BAZ1921500A  
 BAZ1921706A  
 BAZ1921707A  
 BAZ1921668A  
 BAZ1921669A  
 BAZ1921761A

BAZ1921747A  
 BAZ1921703A  
 BAZ1921783A  
 BAZ1921732A  
 BAZ1921689A  
 BAZ1921635A  
 BAZ1921636A  
 BAZ1921611A  
 BAZ1821003A  
 BAZ1921544A  
 BAZ1921684A  
 BAZ1921664A  
 BAZ1921665A  
 BAZ1921702A  
 BAZ1921817A  
 BAZ1921582A  
 BAZ1821481A

10

BAZ1921729A  
 BAZ1921799A  
 BAZ1921573A  
 BAZ1821078A  
 BAZ1921645A  
 BAZ1921747A

11

BAZ1921752A  
 BAZ1921763A  
 BAZ1921703A

12

BAZ1921695A  
 BAZ1921696A  
 BAZ1921697A  
 BAZ1821056A  
 BAZ1821078A  
 BAZ1821077A  
 BAZ1921722A  
 BAZ1921723A  
 BAZ1921724A  
 BAZ1921725A  
 BAZ1720656A  
 BAZ1921635A  
 BAZ1921636A  
 BAZ1921582A

14

BAZ1921547A  
 BAZ1921808A  
 BAZ1921720A  
 BAZ1921545A  
 BAZ1921499A  
 BAZ1921500A

16

BAZ1921543A  
 BAZ1921681A

BAZ1921682A  
BAZ1821056A  
BAZ1921808A  
BAZ1821078A  
BAZ1821077A  
BAZ1921578A  
BAZ1921579A  
BAZ1921576A  
BAZ1921577A  
BAZ1921557A  
BAZ1921558A  
BAZ1921559A  
BAZ1921560A  
BAZ1921786A  
BAZ1921727A  
BAZ1921637A  
BAZ1921638A  
BAZ1921639A  
BAZ1921640A  
BAZ1921641A  
BAZ1921614A  
BAZ1921536A  
BAZ1821463A  
BAZ1921676A  
BAZ1921621A  
BAZ1821355A  
BAZ1921620A  
BAZ1921790A  
BAZ1921798A  
BAZ1921575A  
BAZ1821106A  
BAZ1821108A  
BAZ1921656A  
BAZ1921499A  
BAZ1921500A

17

BAZ1921728A

18

BAZ1921573A  
BAZ1821056A  
BAZ1921808A  
BAZ1821078A  
BAZ1821077A  
BAZ1921671A  
BAZ1921660A  
BAZ1921720A  
BAZ1921624A  
BAZ1921545A  
BAZ1921805A  
BAZ1821049A  
BAZ1821219A  
BAZ1921519A  
BAZ1921499A  
BAZ1921500A

19

BAZ1921524A  
BAZ1921525A  
BAZ1921710A  
BAZ1921670A  
BAZ1921711A

20

BAZ1821056A  
BAZ1821078A  
BAZ1921578A  
BAZ1921579A  
BAZ1921716A  
BAZ1921718A  
BAZ1921710A

21

BAZ1921781A  
BAZ1821056A  
BAZ1821078A  
BAZ1821077A  
BAZ1921578A  
BAZ1921579A  
BAZ1921576A  
BAZ1921577A  
BAZ1921750A  
BAZ1921575A  
BAZ1921680A  
BAZ1821123A

24

BAZ1821056A  
BAZ1821077A

25

BAZ1921573A  
BAZ1921547A  
BAZ1821056A  
BAZ1921808A  
BAZ1821078A  
BAZ1821077A  
BAZ1921578A  
BAZ1921579A  
BAZ1921557A  
BAZ1921558A  
BAZ1921559A  
BAZ1921560A  
BAZ1921660A  
BAZ1921720A  
BAZ1921624A  
BAZ1921805A  
BAZ1921666A  
BAZ1921667A  
BAZ1921816A  
BAZ1821462A  
BAZ1921654A  
BAZ1821049A

BAZ1921542A  
 BAZ1921499A  
 BAZ1921500A  
 BAZ1921582A

26

BAZ1921545A

27

BAZ1921710A

28

BAZ1921808A  
 BAZ1821077A  
 BAZ1921545A  
 BAZ1921818A  
 BAZ1921634A  
 BAZ1921499A  
 BAZ1921500A  
 BAZ1921582A

29

BAZ1921788A  
 BAZ1921786A  
 BAZ1921574A  
 BAZ1921789A  
 BAZ1921749A  
 BAZ1921715A  
 BAZ1921733A  
 BAZ1921734A  
 BAZ1921730A  
 BAZ1921803A  
 BAZ1921690A  
 BAZ1821194A  
 BAZ1921692A  
 BAZ1821355A  
 BAZ1921785A  
 BAZ1921714A  
 BAZ1921674A  
 BAZ1921774A  
 BAZ1921775A  
 BAZ1921741A  
 BAZ1921499A  
 BAZ1921500A  
 BAZ1921773A  
 BAZ1921540A  
 BAZ1921813A  
 BAZ1921815A  
 BAZ1921565A  
 BAZ1921556A

30

BAZ1921788A  
 BAZ1921767A  
 BAZ1921768A  
 BAZ1821056A  
 BAZ1821077A  
 BAZ1921578A

BAZ1921579A  
 BAZ1921786A  
 BAZ1921690A  
 BAZ1821194A  
 BAZ1921692A  
 BAZ1821355A  
 BAZ1921620A  
 BAZ1921645A  
 BAZ1921731A  
 BAZ1921700A  
 BAZ1921751A  
 BAZ1921742A  
 BAZ1921765A  
 BAZ1921777A  
 BAZ1921778A  
 BAZ1921779A  
 BAZ1921811A  
 BAZ1921787A  
 BAZ1921809A  
 BAZ1921643A  
 BAZ1921539A  
 BAZ1921567A  
 BAZ1921568A  
 BAZ1921821A  
 BAZ1921570A  
 BAZ1921571A  
 BAZ1921572A  
 BAZ1921583A  
 BAZ1921584A  
 BAZ1921585A  
 BAZ1921785A  
 BAZ1921714A  
 BAZ1921774A  
 BAZ1921775A  
 BAZ1921741A  
 BAZ1921499A  
 BAZ1921500A  
 BAZ1820965A  
 BAZ1820967A  
 BAZ1820968A  
 BAZ1921546A  
 BAZ1921722A  
 BAZ1921723A  
 BAZ1921724A  
 BAZ1921725A  
 BAZ1921672A  
 BAZ1921540A  
 BAZ1921565A  
 BAZ1921556

31

BAZ1921781A  
 BAZ1921786A  
 BAZ1921692A  
 BAZ1821355A  
 BAZ1921714A

BAZ1921540A

## 32

BAZ1921767A  
BAZ1921768A  
BAZ1921578A  
BAZ1921579A  
BAZ1821355A  
BAZ1921630A  
BAZ1921631A  
BAZ1921625A  
BAZ1921550A  
BAZ1921551A  
BAZ1821376A  
BAZ1821377A  
BAZ1821378A  
BAZ1821379A  
BAZ1821380A  
BAZ1821419A  
BAZ1821420A  
BAZ1921792A  
BAZ1921793A  
BAZ1921794A  
BAZ1921795A  
BAZ1921796A  
BAZ1921766A  
BAZ1921772A  
BAZ1921712A  
BAZ1921657A  
BAZ1921823A  
BAZ1921785A  
BAZ1921714A  
BAZ1921655A  
BAZ1921674A  
BAZ1921548A  
BAZ1921580A  
BAZ1921774A  
BAZ1921775A  
BAZ1921790A  
BAZ1921705A  
BAZ1921722A  
BAZ1921723A  
BAZ1921724A  
BAZ1921725A  
BAZ1921565A  
BAZ1921556A

## 33

BAZ1921655A  
BAZ1921674A  
BAZ1921548A  
BAZ1921580A  
BAZ1921764A  
BAZ1921810A  
BAZ1921693A  
BAZ1921694A

BAZ1921515A

## 34

BAZ1921561A  
BAZ1921647A  
BAZ1921650A  
BAZ1921651A  
BAZ1921652A  
BAZ1921685A  
BAZ1921686A  
BAZ1921687A  
BAZ1921688A  
BAZ1921826A  
BAZ1921827A  
BAZ1921828A  
BAZ1921829A  
BAZ1921830A  
BAZ1921745A  
BAZ1921833A  
BAZ1921837A  
BAZ1921838A  
BAZ1921839A  
BAZ1921840A  
BAZ1921790A  
BAZ1821222A

## 35

BAZ1921576A  
BAZ1921577A  
BAZ1921614A  
BAZ1921624A  
BAZ1921570A  
BAZ1921571A  
BAZ1921572A  
BAZ1921515A  
BAZ1921790A  
BAZ1921632A  
BAZ1921633A  
BAZ1921615A  
BAZ1921798A  
BAZ1921575A  
BAZ1821106A  
BAZ1821108A  
BAZ1921656A  
BAZ1821219A  
BAZ1921519A  
BAZ1921710A  
BAZ1921670A  
BAZ1921711A  
BAZ1921680A  
BAZ1821123A  
BAZ1921542A  
BAZ1921741A  
BAZ1921499A  
BAZ1921500A  
BAZ1820965A

BAZ1820967A  
BAZ1820968A  
BAZ1921546A  
BAZ1921705A  
BAZ1921722A  
BAZ1921723A  
BAZ1921724A  
BAZ1921725A  
BAZ1921709A  
BAZ1921737A  
BAZ1921706A  
BAZ1921707A  
BAZ1921617A  
BAZ1921618A  
BAZ1921668A  
BAZ1921669A  
BAZ1921549A  
BAZ1921740A  
BAZ1921691A  
BAZ1921622A  
BAZ1820911A  
BAZ1820912A  
BAZ1921761A  
BAZ1921773A  
BAZ1820952A  
BAZ1921616A  
BAZ1921800A  
BAZ1921598A  
BAZ1921735A  
BAZ1921672A  
BAZ1921814A  
BAZ1921747A  
BAZ1921703A  
BAZ1921783A  
BAZ1922248A

36

BAZ1921798A  
BAZ1821106A  
BAZ1821108A  
BAZ1921709A  
BAZ1921737A  
BAZ1921706A  
BAZ1921707A  
BAZ1921740A  
BAZ1921691A  
BAZ1921784A  
BAZ1921704A  
BAZ1821372A  
BAZ1921554A  
BAZ1821426A  
BAZ1921635A  
BAZ1921636A  
BAZ1922248A

37

BAZ1921728A  
BAZ1921617A  
BAZ1921618A  
BAZ1921668A  
BAZ1921669A  
BAZ1921691A  
BAZ1921747A  
BAZ1821426A  
BAZ1921597A  
BAZ1921609A  
BAZ1921635A  
BAZ1921636A

38

BAZ1921576A  
BAZ1921577A  
BAZ1921536A  
BAZ1921805A  
BAZ1921575A  
BAZ1821106A  
BAZ1821108A  
BAZ1921656A  
BAZ1921549A  
BAZ1921740A  
BAZ1921691A  
BAZ1921622A  
BAZ1820911A  
BAZ1820912A  
BAZ1921761A  
BAZ1921613A  
BAZ1921562A  
BAZ1921563A  
BAZ1921732A  
BAZ1921635A  
BAZ1921636A  
BAZ1821481A

39

BAZ1921670A  
BAZ1921711A  
BAZ1921722A  
BAZ1921723A  
BAZ1921724A  
BAZ1921725A  
BAZ1921691A  
BAZ1921555A  
BAZ1921623A  
BAZ1921806A  
BAZ1921807A  
BAZ1921635A  
BAZ1921636A

40

BAZ1921578A  
BAZ1921579A  
BAZ1921656A

BAZ1921710A  
BAZ1921668A  
BAZ1921669A  
BAZ1921691A  
BAZ1921773A  
BAZ1820952A  
BAZ1921635A  
BAZ1921636A

41

BAZ1921547A  
BAZ1821078A  
BAZ1821077A  
BAZ1921578A  
BAZ1921579A  
BAZ1921576A  
BAZ1921577A  
BAZ1921557A  
BAZ1921558A  
BAZ1921559A  
BAZ1921560A  
BAZ1921614A  
BAZ1821463A  
BAZ1921805A  
BAZ1821462A  
BAZ1921654A  
BAZ1821355A  
BAZ1921548A  
BAZ1921575A  
BAZ1921499A  
BAZ1921500A  
BAZ1921737A  
BAZ1921706A  
BAZ1921707A  
BAZ1921691A  
BAZ1921622A  
BAZ1921761A  
BAZ1921616A  
BAZ1921800A  
BAZ1921598A  
BAZ1921735A  
BAZ1921747A  
BAZ1921562A  
BAZ1921563A  
BAZ1921732A  
BAZ1921612A  
BAZ1921782A  
BAZ1921719A  
BAZ1921717A  
BAZ1820935A  
BAZ1921552A  
BAZ1921713A

42

BAZ1921805A  
BAZ1921619A  
BAZ1921645A  
BAZ1821106A  
BAZ1821108A  
BAZ1921499A  
BAZ1921500A  
BAZ1921706A  
BAZ1921707A  
BAZ1921617A  
BAZ1921618A  
BAZ1921740A  
BAZ1921691A  
BAZ1820911A  
BAZ1820912A  
BAZ1921761A  
BAZ1921598A  
BAZ1921735A  
BAZ1821426A  
BAZ1820935A  
BAZ1921540A  
BAZ1921635A  
BAZ1921636A  
BAZ1821481A

43

BAZ1921578A  
BAZ1921579A  
BAZ1821194A  
BAZ1921570A  
BAZ1921571A  
BAZ1921572A  
BAZ1921583A  
BAZ1921584A  
BAZ1921585A  
BAZ1921580A  
BAZ1921790A  
BAZ1821222A  
BAZ1921499A  
BAZ1921500A  
BAZ1921722A  
BAZ1921723A  
BAZ1921724A  
BAZ1921725A  
BAZ1820952A  
BAZ1921672A  
BAZ1921806A  
BAZ1921807A  
BAZ1921540A  
BAZ1921663A  
BAZ1921683A  
BAZ1921824A  
BAZ1921813A  
BAZ1921815A  
BAZ1921713A



44

BAZ1921578A  
BAZ1921579A  
BAZ1921721A  
BAZ1921622A  
BAZ1820952A  
BAZ1921735A  
BAZ1921783A  
BAZ1921770A

45

BAZ1921524A  
BAZ1921525A  
BAZ1921737A  
BAZ1921691A  
BAZ1921552A

**INDEKS NOSILACA PRIJAVA ŽIGOVA**  
**INDEKS NOSITELJA PRIJAVA ŽIGOVA**  
**ИНДЕКС НОСИЛАЦА ПРИЈАВА ЖИГОВА**

“ASA INVEST” d.o.o. Sarajevo  
**BAZ1921740A**

“Cards International Agency” d.o.o.  
**BAZ1922248A**

“CROBOX” d.o.o. Sarajevo  
**BAZ1921814A**

“DASTO-SEMTEL” do.o. bijeljina  
**BAZ1821481A**

“Dukat” d.o.o. za trgovinu, Banja Luka  
**BAZ1921619A**

“FORTITUDO” d.o.o. Travnik  
**BAZ1921542A**

“GATARIĆ” d.o.o. Derventa  
**BAZ1921543A**

“HIFA OIL” d.o.o.  
**BAZ1921812A**

“JEDILERI” d.o.o.  
**BAZ1921711A**

“MAJEVICA” D.D. Tvornica “CORN FLIPS”  
 Srebrenik  
**BAZ1921690A**

“MB IMPEKS” d.o.o. Banja Luka  
**BAZ1921693A**

**BAZ1921694A**

**BAZ1921764A**

“MINGOS-COFFEE” d.o.o. Brčko  
**BAZ1921643A**

“PRO-OPTIMUS - tours” d.o.o. Sarajevo  
**BAZ1921806A**

**BAZ1921807A**

“SARAJEVSKA PIVARA” d.d. Sarajevo  
**BAZ1921792A**

**BAZ1921793A**

**BAZ1921794A**

**BAZ1921795A**

**BAZ1921796A**

“TROPIC MALOPRODAJA” d.o.o. Banja Luka  
**BAZ1821355A**

“Walter” Društvo za projektovanje i razvoj  
 informaciono-tehnoloških sistema d.o.o.  
**BAZ1820911A**

**BAZ1820912A**

“YANGON” d.o.o. Vitez  
**BAZ1921750A**

A1 Telekom Austria Aktiengesellschaft  
**BAZ1921562A**

**BAZ1921563A**

Addiko Bank AG  
**BAZ1921709A**

ADP, LLC  
**BAZ1921706A**

**BAZ1921707A**

Agencija za forenzička ispitivanja i vještačenja  
**BAZ1921691A**

Alcon Inc.  
**BAZ1921747A**

Allergan Holdings France, SAS  
**BAZ1921566A**

Almir Tanović  
**BAZ1921741A**

Alriyahi And Partners  
**BAZ1921824A**

Amsal Pharmaceuticals d.o.o. Sarajevo  
**BAZ1921769A**

AMVAC C.V.  
**BAZ1921758A**

**BAZ1921759A**

Anker Innovations Technology Co., Ltd  
**BAZ1921817A**

Asocijacija za ekonomski razvitak REDAH  
 Mostar  
**BAZ1921663A**

B&K d.o.o. Sarajevo  
**BAZ1921583A**

**BAZ1921584A**

**BAZ1921585A**

Bakije, pokopno društvo  
**BAZ1921524A**

**BAZ1921525A**

Baunit d.o.o.  
**BAZ1921728A**

Bausch Health Ireland Limited

**BAZ1921537A**

BELUPO lijekovi i kozmetika, d.d.

**BAZ1921581A**

BGP Products Operations GmbH

**BAZ1921659A**

Biogen MA Inc.

**BAZ1921701A**

Bioverativ Therapeutics Inc.

**BAZ1921569A**

Blicnet d.o.o. Banja Luka

**BAZ1921549A**

Border I.P. Limited

**BAZ1821049A**

Bosnalijek, farmaceutska i hemijska industrija,  
dioničko društvo

**BAZ1921541A**

British American Tobacco (Brands) Inc.

**BAZ1921833A**

**BAZ1921826A**

**BAZ1921827A**

**BAZ1921828A**

**BAZ1921829A**

**BAZ1921830A**

**BAZ1921837A**

**BAZ1921838A**

**BAZ1921839A**

**BAZ1921840A**

Burek Ermina i Burek Mufid

**BAZ1921811A**

**BAZ1921539A**

Carlsberg Srbija d.o.o.

**BAZ1921625A**

Christian LOUBOUTIN

**BAZ1921660A**

CJ 4DPLEX CO., LTD.

**BAZ1921716A**

**BAZ1921717A**

**BAZ1921718A**

**BAZ1921719A**

CJ Corporation

**BAZ1921611A**

**BAZ1921612A**

**BAZ1921613A**

**BAZ1921615A**

Clementia Pharmaceuticals Inc.

**BAZ1921802A**

Colgate-Palmolive Company

**BAZ1921653A**

**BAZ1921626A**

Colgate-Palmolive Company (a Delaware Corporation)

**BAZ1921825A**

Coly-Company d.o.o.

**BAZ1921742A**

Connect People d.o.o.

**BAZ1921681A**

**BAZ1921682A**

**BAZ1921683A**

D.D. "VISPAK" prehrambena industrija Visoko

**BAZ1921540A**

**BAZ1921546A**

Dejan Pušara

**BAZ1921573A**

dm drogerie markt d.o.o. Sarajevo

**BAZ1820952A**

DREAM STUDIO d.o.o.

**BAZ1921656A**

DUCLA TRGOVINA d.o.o.

**BAZ1921785A**

**BAZ1921786A**

**BAZ1921787A**

**BAZ1921788A**

**BAZ1921789A**

Dynabook Inc.

**BAZ1921668A**

Dynabook Inc.

**BAZ1921669A**

Edina Smalbegović

**BAZ1921547A**

Elda Lux d.o.o.

**BAZ1921617A**

**BAZ1921618A**

Energizer Brands, LLC

**BAZ1821003A**

ENERGOPETROL d.d. Sarajevo

**BAZ1921722A**

**BAZ1921723A**

**BAZ1921724A**

**BAZ1921725A**

Euro-Group d.o.o. Kakanj

**BAZ1921676A**

Exxon Mobil Corporation

**BAZ1921586A**

**BAZ1921587A**

**BAZ1921588A**

**BAZ1921589A**

**BAZ1921590A**

**BAZ1921591A**

**BAZ1921592A**

**BAZ1921593A**

**BAZ1921594A**

**BAZ1921595A**

**BAZ1921596A**

**BAZ1921597A**

**BAZ1921598A**

**BAZ1921599A**

**BAZ1921600A**

**BAZ1921601A**

**BAZ1921602A**

**BAZ1921603A**

**BAZ1921604A**

**BAZ1921605A**

**BAZ1921606A**

**BAZ1921607A**

**BAZ1921608A**

**BAZ1921609A**

**BAZ1921610A**

Fabrika cementa Lukavac d.d.

**BAZ1921670A**

FARMAVITA DRUŠTVO ZA PROIZVODNJI I  
TRGOVINU LIJEKOVA d.o.o.

**BAZ1921776A**

FERRARI S.P.A.

**BAZ1921582A**

Financial & Risk Organisation Limited

**BAZ1821106A**

**BAZ1821108A**

Fine Food d.o.o.

**BAZ1921570A**

**BAZ1921571A**

**BAZ1921572A**

Fudbalski klub "Sloboda" Tuzla

**BAZ1921808A**

Furley Bioextracts SDN.BHD.

**BAZ1921658A**

GALENKA a.d.

**BAZ1921748A**

Galičić Orhan

**BAZ1921580A**

Genera d.d.

**BAZ1921661A**

**BAZ1921662A**

Greenwell's d.o.o. Sarajevo

**BAZ1921536A**

Gullane (Thomas) Limited

**BAZ1821077A**

GÜNSAN ELEKTRİK MALZEMELERİ SANAYİ  
VE TİCARET ANONİM ŞİRKETİ

**BAZ1921544A**

Haris Selmanović

**BAZ1821222A**

HASHIM AL ZO'BE & PARTNER CO.

**BAZ1921745A**

HERBAL SPA d.o.o.

**BAZ1921770A**

HI GROUP D.O.O. KONJIC

**BAZ1921751A**

HIFA-PETROL d.o.o. Sarajevo

**BAZ1921767A**

**BAZ1921768A**

HOCO TECHNOLOGY DEVELOPMENT (   
SHENZHEN ) CO., LTD

**BAZ1821219A**

**BAZ1921519A**

Holzwerkstoffe Vertriebsholding AG

**BAZ1921710A**

Ibrahim Zendželić

**BAZ1921548A**

Industrija piva i sokova "Trebjesa" d.o.o. Nikšić

**BAZ1921551A**

**BAZ1921630A**

**BAZ1921631A**

INNER MONGOLIA YILI INDUSTRIAL GROUP  
CO., LTD

**BAZ1921774A**

**BAZ1921775A**

INTEL CORPORATION

**BAZ1921702A**

Intercontinental Great Brands LLC

**BAZ1921731A**

Intervet International B.V.

**BAZ1921797A**

Javna ustanova "Apoteke Sarajevo" u državnoj svojini

**BAZ1921645A**

**BAZ1921646A**

JGL d.o.o. Beograd - Sopot

**BAZ1921760A**

JOBSTEP INTERNATIONAL D.O.O.

**BAZ1921800A**

JOHNSON & JOHNSON (New Jersey corporation)

**BAZ1921564A**

KAFETERIJA&LOVE&BRANDS DOO

**BAZ1921578A**

**BAZ1921579A**

KARKIN ZANA

**BAZ1921720A**

Khayrat Al-Manafa for General Trade and Public Transport Limited Liability company

**BAZ1921647A**

**BAZ1921650A**

**BAZ1921651A**

**BAZ1921652A**

Kofola ČeskoSlovensko a.s.

**BAZ1821376A**

**BAZ1821377A**

**BAZ1821378A**

**BAZ1821379A**

**BAZ1821380A**

**BAZ1821419A**

**BAZ1821420A**

Koncern za proizvodnju i promet konditorskih proizvoda BAMBI A.D. Požarevac

**BAZ1921777A**

**BAZ1921778A**

**BAZ1921779A**

KRISTAL - TRANSPORT d.o.o. Vitez

**BAZ1921555A**

KT & G Corporation

**BAZ1921685A**

**BAZ1921686A**

**BAZ1921687A**

**BAZ1921688A**

Kuwait Resources House for Human Resources Management & Services Co.

**BAZ1921704A**

Lidl Stiftung & Co. KG

**BAZ1921714A**

**BAZ1921781A**

**BAZ1921810A**

**BAZ1921657A**

LifeScan IP Holdings, LLC

**BAZ1921665A**

LOPTICA - ZABAVA d.o.o.

**BAZ1921713A**

LS HOME d.o.o.

**BAZ1821123A**

LUKAS TP NAKIĆ d.o.o.

**BAZ1921803A**

Mars, Inc.

**BAZ1921565A**

Mars, Incorporated

**BAZ1921556A**

Mary's Meals International

**BAZ1921798A**

MATERMACC MACHINERY INDUSTRY CORPORATION LTD.

**BAZ1720656A**

Mattel, Inc.

**BAZ1821078A**

**BAZ1821056A**

Maxge Electric Technology Co., Ltd., A limited company organized and existing under the laws of China

**BAZ1921703A**

Maxi d.o.o.

**BAZ1921672A**

MEGAPLAST d.o.o.

**BAZ1921680A**

MELIHA KLOPIĆ MURTIĆ

**BAZ1921721A**

MEPAS d.o.o. Široki Brijeg

**BAZ1921727A**

**BAZ1921692A**

Meridian Tech d.o.o. Banja Luka

**BAZ1820935A**

Mikrokreditno društvo MONEDA d.o.o.

**BAZ1921784A**

Mladegs Pak d.o.o.

**BAZ1921700A**

Monster Energy Company

**BAZ1921772A**

Mujkić Nermin

**BAZ1921545A**

Mylan Hrvatska d.o.o.

**BAZ1921834A**

**BAZ1921831A**

**BAZ1921832A**

**BAZ1921819A**

**BAZ1921820A**

Navigo Softver i komunikacije d.o.o.

**BAZ1821426A**

Nikola Antić

**BAZ1921624A**

Ningbo Genin Industrial Co., Ltd., A limited company organized and existing under the laws of China

**BAZ1921689A**

Novartis AG

**BAZ1921627A**

**BAZ1921628A**

**BAZ1921629A**

NPT KAMILA sh.p.k.

**BAZ1820965A**

**BAZ1820967A**

**BAZ1820968A**

OBRTNIČKA DJELATNOST "ORIENTSNEK"

**BAZ1921730A**

OPEN BROADCAST NETWORK Dioničko društvo Sarajevo

**BAZ1921732A**

Pfizer Inc.

**BAZ1921698A**

**BAZ1921699A**

Pharmaceutical chemical cosmetic industry  
ALKALOID AD - Skopje

**BAZ1921620A**

**BAZ1921621A**

**BAZ1921637A**

**BAZ1921638A**

**BAZ1921639A**

**BAZ1921640A**

**BAZ1921641A**

Phillip Morris Products S.A.

**BAZ1921622A**

PJSC Gazprom neft

**BAZ1821194A**

PODRAVKA prehrambena industrija d.d.

**BAZ1921567A**

**BAZ1921568A**

**BAZ1921574A**

POSLOVNI CENTAR MERCATOR d.d.

**BAZ1921575A**

**BAZ1921576A**

**BAZ1921577A**

Privredno društvo za eksploataciju mineralne vode i proizvodnju pića "Knjaz Miloš" a.d.

**BAZ1921674A**

Qatar National Bank

**BAZ1821372A**

Raiffeisen BANK dd Bosna i Hercegovina

**BAZ1921554A**

Red Bull GmbH

**BAZ1921550A**

Reign Beverage Company LLC

**BAZ1921712A**

**BAZ1921766A**

**BAZ1921823A**

Riot Games, Inc. (a Delaware corporation)

**BAZ1921761A**

**BAZ1921805A**

Rothmans of Pall Mall Limited

**BAZ1921561A**

SAILUN GROUP CO., LTD.

**BAZ1921695A**

**BAZ1921696A**

**BAZ1921697A**

Salih Musić

**BAZ1921635A**

**BAZ1921636A**

Samostalna obrtnička radnja "MESNICA HODŽIĆ"

**BAZ1921773A**

Sanrio Company, Ltd.

**BAZ1921499A**

**BAZ1921500A**

Sar-light d.o.o.

**BAZ1921664A**

SAVENCIA SA

**BAZ1921715A**

**BAZ1921733A**

**BAZ1921734A**

**BAZ1921749A**

SAVEZ "BRANIOCA BOSNAE - ZELENE  
BERETKE" U FEDERACIJI BOSNE I  
HERCEGOVINE

**BAZ1921552A**

Siniša Praštalo

**BAZ1921515A**

Société des Produits Nestlé S.A.

**BAZ1921763A**

Şölen Çikolata Gıda Sanayi ve Ticaret Anonim  
Şirketi

**BAZ1921809A**

Spartan Race, Inc.

**BAZ1921818A**

**BAZ1921816A**

SPD Swiss Precision Diagnostics GmbH

**BAZ1921729A**

Specsavers B.V.

**BAZ1921783A**

SS White Burs, Inc.

**BAZ1921799A**

Stjepan Ćavar

**BAZ1921765A**

STUDEN GLOBAL SEE d.o.o. Brčko

**BAZ1921821A**

Suport Marketing Centar

**BAZ1921557A**

**BAZ1921558A**

**BAZ1921559A**

**BAZ1921560A**

Sven Dominković

**BAZ1921614A**

Tamindžija Drago

**BAZ1821462A**

Teach for All, Inc.

**BAZ1921782A**

TEM MANDEKS d.o.o.

**BAZ1921684A**

TEVA Pharmaceutical Industries Ltd.

**BAZ1821463A**

THE JORDANIAN PHARMACEUTICAL  
MANUFACTURING Co. (plc.)

**BAZ1921743A**

Tone Maros

**BAZ1921655A**

Trgovinsko preduzeće "LOTOTEKS" d.o.o. Brčko  
Distrikt BiH

**BAZ1921666A**

**BAZ1921667A**

TURISTIČKA ZAJEDNICA KANTONA  
SARAJEVO

**BAZ1921616A**

Ty Inc.

**BAZ1921632A**

**BAZ1921633A**

**BAZ1921634A**

**BAZ1921671A**

Udruženje "Mali ljudi velikog srca"

**BAZ1921737A**

UR "ŽELJO" - vlasnik Memeti Jasmin

**BAZ1921815A**

**BAZ1921813A**

U-Save Auto Rental of America, Inc. (a  
corporation filed in Mississippi)

**BAZ1921623A**

Vedran Mujagić; Brano Jakubović

**BAZ1921654A**

Virgin Enterprises Limited

**BAZ1921735A**

VOKEL d.o.o. TRGOVINSKO USLUŽNO  
DRUŠTVO IMPORT-EXPORT

**BAZ1921752A**

WTS D.O.O.

**BAZ1921790A**

Zagrebačka pivovara d.o.o.

**BAZ1921705A**

## PROMJENA ADRESE- PROMJENA ADRESE-ПРОМЈЕНА АДРЕСЕ

---

---

**BAZ1921801A**

2/2019

JOBSTEP INTERNATIONAL D.O.O.

Hamze Hume bb, Poslovna zona Kombiteks,

77000 Bihać, BA

30/06/2020

---

---

**BAZ1921912A**

3/2019

Diageo North America, Inc.

Three World Trade Center, 175 Greenwich

Street, New York 10007, US

09/07/2020

---

---

**BAZ2022382A**

1/2020

Kraft Foods Sverige Intellectual Property AB

Smedbyvaegen 8, 19486 Upplands-Vaesby, SE

23/07/2020

## PROMJENA NAZIVA I ADRESE-PROMJENA NAZIVA I ADRESE ПРОМЈЕНА НАЗИВА И АДРЕСЕ

---

---

**BAZ1820935A**

2/2018

Meridian Tech d.o.o. Banja Luka

Skendera Kulenovića 91, Banja Luka, BA

04/09/2020

---

---

**BAZ1921850A**

2/2019

KIOXIA Corporation

1-21, Shibaura 3-chome, Minato-ku, Tokyo, JP

03/07/2020



## PRENOS PRAVA-PRENOS PRAVA-ПРЕНОС ПРАВА

---

---

**BAZ1820910A**

2/2018

SPACE2C društvo sa ograničenom odgovornošću

za trgovinu i usluge

ul. Zavrtnica 17, 10000 Zagreb, HR

18/08/2020

## OGRANIČENJE POPISA PRIJAVA OGRANIČENJE POPISA PRIJAVA ОГРАНИЧЕЊЕ ПОПИСА ПРИЈАВА

### **BAZ1821003A**

9 Znanstveni, nautički, geodetski, fotografski, kinematografski i optički aparati i instrumenti kao i aparati i instrumenti za vaganje, mjerenje, signalizaciju, kontrolu (inspekciju), za pomoć (spašavanje) i za obuku; baterije; trepereća svjetla (svjetlosna signalizacija); aparati za snimanje, prijenos i reprodukovanje zvuka ili slike; magnetni nosači podataka, diskovi za snimanje; CD-ovi, DVD-ovi i drugi digitalni mediji za snimanje; mehanizmi koji se pokreću kovanicama; registarske blagajne, računari, oprema za obradu podataka, računala; računarski softver; aparati za gašenje požara.

02/09/2020

### **BAZ1921958A**

9 Aparati i instrumenti za podučavanje; elektronički regulatori; elektronički transformatori; električni strujni krugovi; električni senzori; električne sklopne kutije, električni terminali; električni transformatori; električni konektori; električni kablovi; električni kablovi; električni terminali; električne i elektroničke komponente; elektroenergetske jedinice; računalni programi [softver]; magnetni i digitalni nosači podataka; snimljeni računalni programi; oprema za obradu podataka i računala; uređaji za prikupljanje podataka; ugrađene elektroničke kontrole koje se mogu programirati, motori, senzori, elektroničko računalno sučelje i transformator električne energije za dizajn, izradu i upravljanje motoriziranim igračkama i obrazovnim proizvodima, resursima i materijalima; obrazovni mediji koji se mogu preuzimati; materijali za obrazovne tečajeve koji se mogu preuzeti.;

16 Tiskarski proizvodi; oprema za nastavu i obuku (osim aparata); posebno obrazovne brošure; priručnici za dizajniranje, izradu i upravljanje motoriziranim igračkama i obrazovnim proizvodima, resursima i materijalima.;

28 Igre i igračke, posebno kompleti koji se sastoje od konstrukcijskih elemenata za izradu, sve za dizajn, izradu i upravljanje motoriziranim igračkama i obrazovnim proizvodima, resursima i materijalima.;

41 Obrazovanje; rasonoda vezana uz razigran pristup STEM disciplinama (znanosti, tehnologiji, inženjerstvu te umjetnosti i matematici) i uz razvoj računalnog i robotskog hardvera i softvera,

ne uključujući televizijske programe ili usluge televizijskog emitiranja; pružanje usluga obuke, obrazovanja, poduke i zabave; pružanje online elektroničkih publikacija [nisu za preuzimanje]; ponuda intemetiskih tečajeva osposobljavanja; organiziranje i vođenje intemetiskih kolokvija i radionica; usluge kluba obožavatelja; organizacija konferencija, izložbi i natjecanja.

14/07/2020

### **BAZ2022332A**

30 Pekarski proizvodi, tapioka i brašno, slatki i slani tartovi i pite, obična ili aromatizovana tjestenina i/ili punjena tjestenina, preparati od žitarica, žitarice za doručak, jela čiji je osnovni sastojak tart tijesto, hljeb, dvopek, slatki ili slani biskviti, krekeri, keksi, suhi kolači, napolitanke, pločice od žitarica, vafli, kolači, peciva, svi navedeni proizvodi obični i/ili sa prelivom i/ili punjeni i/ili aromatizovani, mrvice, slatki ili slani apētisani koji se sastoje od hljeba, biskvita ili tijesta za slatka peciva, konditorski proizvodi, jestivi led, naime sladoledi, deserti, smrznuta peciva i smrznuti deserti, ohlađena peciva i ohlađeni deserti. Svi naprijed navedeni proizvodi nisu posebno namjenjeni bebama, djeci i dojenčadi.

01/09/2020

### **BAZ2022333A**

30 Peciva; konditorski proizvodi; brašno i proizvodi od žitarica; kruh; dvopek; keks; keks štanglice; krekeri; čokoladne pločice i grickalice u obliku pločica; naime pločice od žitarica, pločice za doručak, slatkiši u obliku pločica, pločice od orašastih plodova, energetske pločice, proteinske pločice, pločice sa niskim sadržajem ugljenih hidrata; pločice od žitarica sa jogurtom; pločice od žitarica sa mlijekom; pločice od žitarica sa voćem; jogurt pločice i dijetetske pločice; pločice od žitarica sa čokoladom; biskviti; sladoled na vodenoj osnovi; sladoledi; konditorski proizvodi od šećera; smrznuti konditorski proizvodi; sladoled; deserti; smrznuti deserti; ohlađeni deserti; kolači; mrvljeni keks; pekarski proizvodi. Svi naprijed navedeni proizvodi nisu posebno namjenjeni bebama, djeci i djenčadi.

01/09/2020

## OBJAVA ŽIGOVA

Bibliografski podaci svrstani su prema rastućem registarskom broju žiga

Podaci su popraćeni NID kodom /Internationally agreed Numbers for the Identification of Data / (broj u zagradi), za identifikaciju podataka o žigovima a prema standardu

Prikaz redosljeda podataka u objavljenom žigu je slijedeći:

- |   |  |
|---|--|
| (111) <b>Registarski broj žiga</b>  | (181) Datum do kojeg važi pravo na žig |
| (210) Broj prijave žiga   | (220) Datum podnošenja prijave žiga    |
| (151) Datum registracije žiga   |  |
| (442) Datum registracije žiga   |  |
| (300) Podaci o pravu prvenstva (država, datum podnošenja i broj prioritetne prijave)      |  |
| (230) Datum izložbenog (sajamskog) prava prvenstva  |  |
| (641) Podaci o prijavi podnesenoj kod bivšeg SZP (broj prijave, datum podnošenja prijave) |  |
| (732) <b>Nosilac žiga</b>   |  |
| (740) Zastupnik   |  |
| (551) Kolektivni žig  |  |
| (591) Boje  |  |
| (554) Trodimenzionalni žig  |  |
| (539) Opis  |  |
| (540) Izgled žiga   |  |

Izgled žiga (text ili slika)  
(max 8 x 8 cm za sliku)

- (526) Disklaimer – Dobrovoljno ograničenje obima zaštite
- (531) Među. klasifikacija figurativnih elemenata žigova prema Bečkoj klasifikaciji-sedma edicija
- (511) **Međunarodna klasifikacija roba i usluga prema Ničanskoj klasifikaciji-jedanesta edicija**

STRUKTURA REGISTRARSKOG BROJA ŽIGA  
STRUKTURA REGISTRACIJSKOG BROJA ŽIGA  
СТРУКТУРА РЕГИСТАРСКОГ БРОЈА ЖИГА

**BA Z 97 0001**



(111) **BAZ1518752** (181) 15/07/2025

(210) BAZ1518752A (220) 15/07/2015

(151) 16/07/2020

(300) 013661459

21/01/2015

EM

(732) **Schwarz Asia Pacific Sourcing Ltd.**  
**33 Canton Road, 17/F 1-2A, Tower 5,**  
**Tsim Sha Tsui, Hong Kong City, HK**

(740) "MSA IP" vl. Dževad Ćoralić

(540)

## SAPS

(511)

6 Mali gvoždarski artikli; žičana užad; kuke (metalna roba); metalni dijelovi za uređaje za kačenje znakova, aparati za osvjetljavanje, rasvjetni uređaji ili police; zidni podupirači od metala za rasvjetne uređaje, rasvjetne aparate, znakove ili police; metalni podupirači za spajanje rasvjetnih uređaja, aparata za osvjetljavanje, znakova ili polica; karike od metala za spajanje rasvjetnih uređaja i aparata za osvjetljavanje; šarafi od metala; roštilji od metala; metalne merdevine; metalne šine; metalne poluge.;

8 Noževi, noževi za sječenje kartona; sječiva za noževe.;

9 Aparati i instrumenti za provođenje, prekid, transformaciju, akumulaciju, regulisanje ili kontrolu električne energije; magnetne trake; transformatori, transformatori za aparate za osvjetljavanje; električni kablovi; kodirane etikete (naljepnice), radio frekvencijski tagovi(naljepnice).;

10 Higijenske rukavice.;

11 Aparati za osvjetljavanje; rasvjetni uređaji, rasvjetni uređaji sa LED diodama; neelektrične rashladne kupole.;

16 Materijali za pakovanje napravljeni od plastike; plastične folije za omotavanje, plastične folije za oblaganje polica; plastične kese za pakovanje; ljepljive trake za pakovanje, držači za ljepljive trake.;

17 Spojnice od plastike.;

18 Torbe; pojasne torbice; držači za etikete napravljeni od plastike.;

20 Police, stalci od metala, metalna postolja za stalke; stolovi od metala; plastični dijelovi za uređaje za kačenje rasvjetnih uređaja, aparata za osvjetljavanje, znakova ili polica; zaštitne navlake od plastike za stolove; cijevi od plastike, naime plastične drške; obavještajne table od plastike; reklamni panoi za police od plastike (stoperi).;

35 Veleprodaja i spoljna trgovina koja se odnosi na robe od običnih metala, male gvoždarske artikle, noževe, sječiva za noževe, aparate i instrumente za provođenje, prekid, transformaciju, akumulaciju, regulisanje ili kontrolu električne energije, magnetne trake, transformatore, kablove, kodirane etikete (naljepnice), higijenske rukavice, aparate za osvjetljavanje, rasvjetne uređaje, materijale za pakovanje, plastične folije i kese, ljepljive trake; veleprodaja i spoljna trgovina koja se odnosi na držače za ljepljive trake,

torbe, namještaj i dijelove namještaja i opremu za namještaj, police, postolja za stalke, stolove, plastične spojnice, držače za etikete od plastike, drške od plastike, obavještajne table i rashladne kupole.;

39 Usluge transporta; pakovanje i skladištenje robe.

(111) **BAZ1720369** (181) 03/08/2027

(210) BAZ1720369A (220) 03/08/2017

(151) 06/07/2020

(732) "EPLAN" d.o.o. Sarajevo

**Ul. Srđana Aleksića broj 20, 71000**  
**Sarajevo, BA**

(740) KARABDIĆ KERIM

(591) plava, zelena, nijanse zelene

(540)



(531) 26.11,27.57,29.1

(511)

20 Namještaj, ogledala, okviri; nemetalni spremnici za pohranu i prijevoz; neobrađeni i poluobrađeni kost, rožina, bjelokost, amber, sedef; školjke; stiva; jantar. ;

35 Oglašavanje; vođenje komercijalnih poslova; komercijalna administracija; uredski poslovi.;

37 Izgradnja; popravci; usluge postavljanja;

40 Obrada materijala; drvo (radovi na drvu).

(111) **BAZ1720537** (181) 27/10/2027  
 (210) BAZ1720537A (220) 27/10/2017  
 (151) 11/06/2020  
 (732) **UNIQUE d.o.o. Srebrenik**  
**Industrijska bb, 75359 Srebrenik, BA**  
 (740) Goran Marić  
 (591) crna, bijela, narandžasta  
 (540)



(531) 24.1,27.5,29.1  
 (511)  
 12 Pokrivači sjedišta za vozila; tapacirunzi za vozila.;  
 22 Presvlake za vozila.;  
 25 Odjeća od kože.

(111) **BAZ1720548** (181) 02/11/2027  
 (210) BAZ1720548A (220) 02/11/2017  
 (151) 10/07/2020  
 (732) **Medimpex d.o.o.**  
**Igmanska 38, 71320 Vogošća, BA**  
 (540)

## KING & QUEEN

(511)  
 5 Matična mliječ za medicinske potrebe.;  
 30 Matična mliječ za ljudsku prehranu.

(111) **BAZ1720659** (181) 27/12/2027  
 (210) BAZ1720659A (220) 27/12/2017  
 (151) 09/07/2020  
 (732) **Juice&Smoothies d.o.o. Sarajevo**  
**Milana Preloga 12A, Novi Grad,**  
**Sarajevo, BA**  
 (740) Nusmir Huskić  
 (540)

## JUICE&SMOOTHIES

(511)  
 29 Konzervirano, sušeno i kuhano voće i povrće; želei, džemovi, kompoti; mlijeko i mliječni proizvodi; jestiva ulja i masti.;  
 30 Kafa, čaj, kakao, šećer, tapioka, zamjena kafe, proizvodi od žitarica, hljeb, kolači, poslastice, sladoledi; med, melasa, kvasac, prašak za pecivo; senf; sirće, sosovi (kao začini); začini; led.;  
 32 Mineralna i sodna voda i druga bezalkoholna pića; pića od voća i voćni sokovi; sirupi i drugi preparati za proizvodnju pića.

(111) **BAZ1720660** (181) 27/12/2027  
 (210) BAZ1720660A (220) 27/12/2017  
 (151) 06/07/2020  
 (732) **Juice&Smoothies d.o.o. Sarajevo**  
**Milana Preloga 12A, Novi Grad,**  
**Sarajevo, BA**  
 (740) Nusmir Huskić  
 (591) bijela, crna, crvena, zelena, tamno zelena  
 (540)



(531) 2.9,5.3,26.1,26.4,27.5,29.1  
 (511)  
 29 Konzervirano, sušeno i kuhano voće i povrće; želei, džemovi, kompoti; mlijeko i mliječni proizvodi; jestiva ulja i masti.;  
 30 Kafa, čaj, kakao, šećer, tapioka, zamjena kafe, proizvodi od žitarica, hljeb, kolači, poslastice, sladoledi; med, melasa, kvasac, prašak za pecivo; senf; sirće, sosovi (kao začini); začini; led.;  
 32 Mineralna i sodna voda i druga bezalkoholna pića; pića od voća i voćni sokovi; sirupi i drugi preparati za proizvodnju pića.

- (111) **BAZ1820725** (181) 26/01/2028  
 (210) BAZ1820725A (220) 26/01/2018  
 (151) 10/07/2020  
 (732) **Facebook, Inc.**  
**1601 Willow Road, Menlo Park,  
 California 94025, US**  
 (740) "INTELBIRO" d.o.o.  
 (540)



(531) 27.5

(511)

9 Računalni hardver; softver za društveno umrežavanje i interakciju sa onlajn zajednicama; alati za razvoj računalnog softvera; računarski softver koji se koristi kao sučelje za programiranje aplikacija (API); sučelje za programiranje aplikacija (API) za kreiranje softverskih aplikacija; računalni softver kao sučelje za programiranje aplikacija (API) koji omogućava pružanje onlajn usluge za društveno umrežavanje i pronalaženje, postavljanje, preuzimanje, pristup i upravljanje podacima; softver za kreiranje, upravljanje i interakciju sa onlajn zajednicom; softver za organiziranje događaja; softver za kreiranje, uređivanje, postavljanje, preuzimanje, pristup, pregled, objavljivanje, prikazivanje, označavanje, blogovanje, emitovanje, povezivanje, obilježavanje, izražavanje mišljenja, komentisanje, ugradnju, prenošenje i dijeljenje, ili na drugi način pružanje elektronskih medija ili informacija putem računara, interneta i komunikacijskih mreža; softver za modificiranje i omogućavanje prijenosa slika, audio, audio-vizuelnog i video sadržaja i podataka; softver za modificiranje fotografija, slika i audio, video i audio-vizuelnog sadržaja sa fotografskim filterima i efektima proširene stvarnosti (AR), naime, grafike, animacije, tekstovi, crteži, geotagovi, metadata tagovi, hiperveze; softver za prikupljanje, upravljanje, uređivanje, organiziranje, modificiranje, prenošenje, dijeljenje i čuvanje podataka i informacija; računarski softver za elektronsku trgovinu koji se može preuzimati a koji omogućava korisnicima da izvršavaju elektronske poslovne transakcije putem globalnih računalnih mreža i komunikacijskih mreža; softver za slanje i primanje elektronskih poruka, upozorenja, notifikacija i podsjetnika; softver za pretraživanje; magnetno kodirane poklon kartice; softver za upotrebu u kreiranju, upravljanju, mjerenju i širenju reklamnih sadržaja trećih lica; oglasni server, naime, računalni server za čuvanje reklama i postavljanje reklama na internet stranice; softver za igrice virtualne stvarnosti; softver za igrice proširene stvarnosti; softver za igrice mješovite stvarnosti; računarski hardver za igrice virtualne stvarnosti; računarski hardver za igrice proširene stvarnosti; računarski hardver za igrice mješovite stvarnosti; periferni računarski uređaji; softver za virtualnu stvarnost koji omogućava računarima, konzolama s videoigrama, ručnim konzolama s videoigrama, tablet računarima, mobilnim uređajima i mobilnim telefonima da pruže iskustva virtualne stvarnosti; softver s elektronskim igrama za bežične uređaje; softver s elektronskim igrama za ručne elektronske

uređaje; softver s elektronskim igrama; nosivi periferni uređaji za računare, tablet računare, mobilne uređaje i mobilne telefone; softver za virtualnu stvarnost; softver za proširenu stvarnost; softver za mješovitu stvarnost; softver za videoigre; programi za interaktivne multimedijalne računarske igrice; programi za elektroničke igrice koji se mogu preuzeti sa Interneta; softver za računarske igrice; slušalice za upotrebu s računarima; laserska oprema za nemedicinske svrhe; periferni uređaji; softver za integraciju elektroničkih podataka sa okruženjima stvarnog svijeta u svrhu zabave, edukacije, igranja igara, komunikacije i socijalnog umrežavanja; softver za pristup i pregledavanje tekstova, slika i elektroničkih podataka u vezi sa konferencijama u oblasti razvoja softvera; softver koji omogućava razvoj, procjenu, ispitivanje i održavanje mobilnih softverskih aplikacija za prijenosne elektronske komunikacijske uređaje, naime mobilne telefone, pametne telefone, ručne računare i tablet računare; softver za pretvaranje jezika u mašinske komande; softver, naime, interpretativno sučelje koje ima svrhu olakšavanja interakcije između ljudi i mašina; softver koji koristi umjetnu inteligenciju; softver sa funkcijama ličnog asistenta; softver sa funkcijama društvenog asistenta; alati za razvoj softvera koji omogućavaju mobilnim softverskim aplikacijama pristup pomoćnim uslugama, naime, pohranjivanju podataka, push obavijestima i korisničkom upravljanju; softver za usluge mapiranja; softver za planiranje aktivnosti sa drugim korisnicima i davanje preporuka; softver za društveno mapiranje i mapiranje destinacije; softver za rezervacije; softver za naručivanje i/ili kupovinu roba i usluga; softver koji prepoznaje lokaciju, za pretraživanje, određivanje i dijeljenje lokacije; softver za bežično slanje sadržaja, podataka i informacija; softver koji omogućava pristup, prikazivanje, uređivanje, povezivanje, dijeljenje ili na drugi način pružanje elektronskih medija i informacija putem interneta i komunikacijskih mreža; softver, naime aplikacija koja pruža funkcionalnost društvene mreže; softver za kreiranje, upravljanje i pristup grupama unutar virtuelnih zajednica; softver za pretraživanje i slanje upozorenja na osnovu lokacije; softver za traženje i prepoznavanje mogućnosti zapošljavanja; softver koji omogućava korisnicima da prepoznaju i kontaktiraju predstavnike vlade; softver koji obezbjeđuje virtuelno tržište; softver koji pruža informacije o vremenu na osnovu lokacije; softver koji pruža, povezuje sa ili prenosi vijesti ili informacije o tekućim događajima; softver za roditeljsku kontrolu; softver za olakšavanje interakcije i komunikacije između ljudi i platformi umjetne inteligencije (AI); softver u vidu mobilne aplikacije za kreiranje, dijeljenje, distribuciju i objavljivanje reklama; softver za reklamiranje i promovisanje robe i usluga na osnovi geološkog lociranja; softver sučelja za programiranje aplikacija (API) koji omogućava povrat, učitavanje, pristupanje i upravljanje podacima; softver za pregledanje i interakciju "feed-a" fotografija, audio-vizuelnog i video sadržaja i povezanog teksta i podataka; računarski softver za traženje sadržaja i izdavača sadržaja i za pretplatu na sadržaj, koji se može preuzeti sa Interneta; softver za organizovanje fotografija, video i audio-vizuelnog sadržaja korištenjem oznaka metapodataka; softver za kreiranje i upravljanje profilima društvenih medija i korisničkim nalozima; softver za učitavanje, preuzimanje, emitovanje, arhiviranje, prenošenje i dijeljenje fotografija, audio-vizuelnog i video sadržaja i povezanog teksta i podataka; interaktivna foto i video oprema, naime, kiosci za snimanje, učitavanje, uređivanje, štampanje i dijeljenje digitalnih fotografija i video zapisa; softver koji pojedincima, grupama, kompanijama i brendovima omogućava kreiranje i

održavanje onlajn prisustva u marketinške svrhe; softver koji omogućava oglašivačima komunikaciju i interakciju sa onlajn zajednicama; softver za prenos zabavnog multimedijalnog sadržaja; sučelje za programiranje aplikacija (API) za upotrebu u razvijanju platformi umjetne inteligencije (AI), naime, botova, virtualnih agenata i virtualnih asistenata; softver za organiziranje događaja; računarski softver, računarski softver koji se može preuzeti sa Interneta i aplikacijski softver za mobilne telefone koji se koriste za fotografisanje i uređivanje fotografija i za snimanje i uređivanje video zapisa; računarski hardver za virtualnu stvarnost; računarski hardver za igrice virtualne stvarnosti; softver za virtualnu stvarnost koji omogućava računarima, konzolama s videoigrama, ručnim konzolama s videoigrama, tablet računarima, mobilnim uređajima i mobilnim telefonima da pruže iskustva virtualne stvarnosti; softver za računarske igre za kućne konzole za videoigre; nosivi periferni uređaji za računare, tablet računare, mobilne uređaje i mobilne telefone, naime, konfigurabilni displeji za glavu; slušalice za upotrebu sa konzolama sa videoigrama; računarski softver; računarski hardver za proširenu stvarnost; kacige za virtualnu stvarnost; kacige za proširenu stvarnost; naočale za virtualnu stvarnost; naočale za proširenu stvarnost; softver za virtualnu stvarnost za navigaciju okruženjem virtualne stvarnosti; softver za proširenu stvarnost za navigaciju okruženjem proširene stvarnosti; softver za proširenu stvarnost koji omogućava računarima, konzolama s videoigrama, ručnim konzolama s videoigrama, tablet računarima, mobilnim uređajima i mobilnim telefonima da pruže iskustva proširene stvarnosti; kacige za igre virtualne stvarnosti; kacige za igre proširene stvarnosti; ručni upravljači za virtualnu stvarnost; ručni upravljači za proširenu stvarnost; programi za videoigre i kompjuterske igre; interaktivni softver za zabavu; softver za prepoznavanje gesta; senzori za praćenje pokreta za tehnologiju virtualne stvarnosti; senzori za praćenje pokreta za tehnologiju proširene stvarnosti; računarski softver za kontrolu rada audio i video uređaja; uređaji za prenos digitalnih medija; slušalice; softver video prikaza; hardver video prikaza, naime video drajveri za video naočale; softver za navigiranje okruženjem virtualne stvarnosti; softver koji omogućava računarima, konzolama s videoigrama, ručnim konzolama s videoigrama, tablet računarima, mobilnim uređajima i mobilnim telefonima da pruže iskustva virtualne i proširene stvarnosti; softver za virtualnu stvarnost za praćenje objekata, kontrolu pokreta i vizualiziranje sadržaja; softver za proširenu stvarnost za praćenje objekata, kontrolu pokreta i vizualiziranje sadržaja; softver virtualne stvarnosti za korisnike da iskuse vizualizaciju virtualne stvarnosti, manipulaciju virtualnom stvarnošću te uranjanje u virtualnu stvarnost; softver proširene stvarnosti za korisnike da iskuse vizualizaciju proširene stvarnosti, manipulaciju proširenom stvarnošću te uranjanje u proširenu stvarnost; softver virtualne stvarnosti za rad kaciga za virtualnu stvarnost; softver proširene stvarnosti za rad kaciga za proširenu stvarnost; softver virtualne stvarnosti za interaktivnu zabavu; softver proširene stvarnosti za interaktivnu zabavu; slušalice sa mikrofonom; softver za snimanje, pohranjivanje, emitovanje, primanje, prikazivanje i analiziranje podataka sa nosivog računarskog hardvera; nosivi računarski uređaji koji se sastoje primarno od softvera i zaslona za konektovanje na računare, tablet računare, mobilne uređaje i mobilne telefone kako bi se omogućila iskustva svijeta virtualne i proširene stvarnosti; naočale za omogućavanje iskustava svijeta virtualne i proširene stvarnosti; softver za upotrebu u kreiranju i dizajniranju softvera virtualne i proširene stvarnosti; sučelje za

programiranje aplikacija (API) za računarski softver za razvoj iskustava virtualne i proširene stvarnosti; softver i ugrađeni programi za programe operativnog sistema; operativni sistemi računara; softver za praćenje kretanja u, vizualiziranja, manipuliranja, razgledanja i prikazivanja iskustava virtualne i proširene stvarnosti; softver, ugrađeni programi i hardver za upotrebu u praćenju i prepoznavanju vizuelnog izgleda, glasa, zvuka, pokreta, pogleda i gestova; računarski hardver i softver za rad sa senzornim uređajima; elektronički senzorni uređaji, kamere, projektori i mikrofoni za detektovanje, snimanje i prepoznavanje gestova, lica i glasova; računarski hardver i softver za detektovanje objekata, gestova korisnika i komandi; softver i ugrađeni programi za kontrolisanje, podešavanje i upravljanje kontrolnim uređajima; softver i ugrađeni programi koji omogućavaju elektroničkim uređajima da dijele podatke i komuniciraju između sebe; softver za računarski operativni sistem; softverski upravljački programi za elektroničke uređaje koji omogućavaju računarskom hardveru i elektroničkim uređajima da komuniciraju između sebe; kamere; baterije; punjači baterija; kućišta za baterije; kompleti baterija; uređaji za punjenje električnom energijom i uređaji za upravljanje napajanjem za mobilne elektroničke uređaje; postaje za punjenje; stalci za punjenje za mobilne elektroničke uređaje; bazni punjači za mobilne elektroničke uređaje; vanjski punjači baterija; eksterni punjači; futrole za bežično punjenje baterija; uređaji na električne baterije koji se mogu dopunjavati, naime punjive baterije i prenosivi izvori napajanja energijom; punjivi kompleti vanjskih baterija za upotrebu sa mobilnim elektroničkim uređajima; punjači za baterije; strujni adapteri; električni adapteri; električni i elektronički konektori; torbe i futrole posebno prilagođene za mobilne elektroničke uređaje; torbe za spise (aktovke), rucksaci i torbe za nošenje mobilnih elektroničkih uređaja; futrole za mobilne elektroničke uređaje; zaštitne maske; zaštitne navlake i futrole za mobilne elektroničke uređaje; zaštitni omoti za mobilne elektroničke uređaje; držači, trake oko ruke, kopče i torbe posebno prilagođene za mobilne elektroničke uređaje; zidni nosači za mobilne elektroničke uređaje; stalci za mobilne elektroničke uređaje; držači za mobilne elektroničke uređaje; daljinski upravljači za mobilne elektroničke uređaje; električni kablovi i priključci za audioopremu i zvučnike; zvučnici; priključne stanice za mobilne elektroničke uređaje; razglasi; elektronički kablovi, dijelovi i oprema; električni kablovi; priključni kablovi; kablovi za prenos optičkog signala; strujni kablovi i konektori za kablove; mikrofoni; audio prijemnici; odašiljači zvuka; bežični periferni računarski uređaji; uređaji za videoprikaz koji se nose na glavi; prijemnici elektroničkih signala; video prijemnici; bežični odašiljači i prijemnici za reprodukciju zvuka i signala; električni senzori; senzori za nadgledanje fizičkog pokreta; softver za slanje i primanje elektroničkih poruka, grafika, slika, audio i audio-vizuelnog sadržaja putem interneta i komunikacijskih mreža; softver u obliku mobilne aplikacije; SIM kartice; softver za obradu slika, grafika, audiozapisa, videzapisa i teksta; softver, naime, softver za razmjenu instant poruka, softver za dijeljenje podataka, komunikacijski softver za elektronsko razmjenjivanje podataka, audiozapisa, videozapisa, slika i grafika putem računara, mobitela, bežičnih i komunikacijskih mreža; softver za upravljanje ličnim informacijama i softver za sinhronizaciju podataka; softver za upravljanje sadržajem društvenih mreža, interakciju sa virtualnom zajednicom i prenošenje slika, audio, audio-vizuelnog i video sadržaja, fotografija, videozapisa, podataka, tekstova, poruka, komentara, reklama, medijskog reklamnog komuniciranja i informacija; softver za prikazivanje i dijeljenje korisnikove



lokacije i pronalaženje, lociranje i interakciju sa drugim korisnicima i mjestima; softver za upotrebu u upravljanju odnosima s klijentima (CRM); softver za pružanje potrošačkih informacija; softver za razmjenu poruka; softver za olakšavanje i ugovaranje finansiranja i distribucije prikupljenih sredstava i donacija; softver za onlajn usluge humanitarnog prikupljanja sredstava i usluge finansijskog doniranja; softver za korištenje pri omogućavanju poziva putem protokola za internetski prenos glasa (VOIP), telefonskih poziva, video poziva, tekst poruka, usluga razmjene instant poruka te usluga onlajn društvenog umrežavanja; telekomunikacijska oprema za obezbjeđivanje pristupa trećim licima i omogućavanje prenosa videozapisa, podataka i glasa preko globalnih komunikacijskih mreža, naime, mobilni i pristupni računari i mobilni terminali, bazne primopredajne stanice i bežični radio dijelovi istih, primopredajnici podataka, ponavljači podataka, usmjerivači i prekidači, prenosni krugovi, integrisani krugovi, računarski hardver, klijenti i serveri za mobilne cloudove, multipleksori, procesori digitalnog signala, procesori signala radio frekvencije, mobilni sklopni krugovi, električni kontroleri zračnog prometa, električni kontroleri mobilnosti, električni kontroleri pristupa, električni kontroleri daljinskih priključaka, radio priključci, antene, elektroničke radio komponente, softver za telekomunikacijske aplikacije, i mobilne jezgrene mreže koje sadrže primopredajnike podataka, bežične mreže i prolaze za kolekciju, prenos i upravljanje podacima, glasovnim i video zapisima; komunikacijski softver i komunikacijski računarski hardver za omogućavanje pristupa internetu. ; 35 Usluge marketinga, oglašavanja i promidžbe; pružanje usluga istraživanja tržišta i usluga u vezi sa informacijama; promovisanje roba i usluga drugih putem računara i komunikacijskih mreža; poslovne usluge i usluge oglašavanja, naime, medijsko planiranje i zakup medijskog prostora za druge; poslovne usluge i usluge oglašavanja, naime, usluge oglašavanja za praćenje reklamne učinkovitosti, za upravljanje, distribuiranje i prikazivanje reklama, za analiziranje reklamnih podataka, za prijavljivanje reklamnih podataka i za optimizaciju reklamne učinkovitosti; Usluge savjetovanja u poljima oglašavanja i marketinga; olakšavanje razmjene i prodaje usluga i proizvoda trećih osoba putem računara i komunikacijskih mreža; online maloprodajne usluge sa širokim spektrom potrošačkih roba drugih, poklon karticama, i dostavom digitalnih medija, kaciga za virtualnu stvarnost i sadržaja i podataka virtualne stvarnosti; osiguravanje onlajn tržišta za prodavce roba i/ili usluga; pružanje onlajn sadržaja za povezivanje prodavaca sa kupcima; poslovno umrežavanje; usluge zapošljavanja i regrutovanja; usluge reklamiranja i distribucije informacija, naročito, pružanje povjerljivog oglasnog prostora putem globalne računarske mreže; pružanje onlajn računarskih baza podataka i baza podataka koje se mogu onlajn pretraživati iz područja oglasa; usluge pretplatnih poklon kartica, naročito izdavanje poklon bonova koji se mogu zamijeniti za robe ili usluge; dobrotvorne usluge, naročito promovisanje društvene svijesti o dobrotvornim, filantropskim, volonterskim, društvenim i javnim uslugama i humanitarnim aktivnostima; pružanje natjecanja i poticajnih nagradnih programa napravljenih da prepoznaju, nagrade i ohrabre individualce i grupe koje se bave uslugama i aktivnostima samopoboljšanja, samoispunjenja, dobrotvornim, filantropskim, volonterskim, društvenim i javnim uslugama i humanitarnim aktivnostima i dijeljenjem kreativnog radnog proizvoda; organizovanje izložbi i događaja u polju razvoja softvera i hardvera za komercijalne ili reklamne svrhe; usluge asocijacija koje promovišu interese profesionalaca i

poslova u polju razvoja mobilnih softverskih aplikacija; onlajn oglašavanje i promovisanje roba i usluga drugih putem interneta; savjetovanje povezano sa promidžbom i marketingom; usluge istraživanja tržišta; oglašavanje, marketing i promovisanje proizvoda i usluga trećih lica pružanjem fotografske i videoopreme na posebnim događanjima; pružanje onlajn sadržaja za prenos uživo videa promotivnih događaja; dogovaranje i provođenje posebnih događanja u komercijalne, promotivne ili reklamne svrhe; reklamiranje putem elektronskih medija; organizovanje, promovisanje i održavanje izložbi, trgovačkih sajmova i događanja u poslovne svrhe; organizovanje i održavanje događanja, izložbi, izlaganja i konferencija za reklamne svrhe u industriji interaktivne zabave, virtualne stvarnosti, potrošačke elektronike i u zabavnoj industriji video igara; usluge onlajn maloprodaje kaciga, igara, sadržaja i digitalnih medija virtualne i proširene stvarnosti; pružanje telefonskog imenika putem globalnih komunikacijskih mreža; usluge elektronskih kataloga; upravljanje odnosima s kupcima; usluge poslovne pomoći i konsultacija; pružanje onlajn sadržaja sa komentarima korisnika koji se tiču poslovnih organizacija, pružatelja usluga i ostalih izvora; usluge oglašavanja; distribucija reklamnih materijala za druge putem globalne računarske mreže; usluge oglašavanja, naime, usluge upravljanja, ciljanja, implementacije i optimizacije reklamnih kampanja; istraživanje tržišta, naime, istraživanje i analiza reklamnih kampanja i potrošačkih preferencija; promidžba proizvoda i usluga drugih distribuiraanjem video reklama na internetu; usluge oglašavanja, naime, zakazivanje, praćenje i izvještavanje o oglašavanju za druge; priprema i realizacija medijskih i reklamnih planova i koncepata; postavljanje oglasa, naime, postavljanje reklama na web stranice za druge; usluge oglašavanja, naime, ciljanje i optimizacija onlajn oglašavanja; upravljanje poslovnim informacijama, naime, izvještavanje o poslovnim informacijama i poslovnim analitikama u polju oglašavanja i marketinga; poslovno upravljanje; upravljanje poduzećima, uredski poslovi; poslovne konsultacije u vezi sa marketinškim aktivnostima; usluge medijskog planiranja i kupovine medijskog prostora; savjetovanje u vezi brendova; dizajniranje reklamnih materijala za druge; pružanje onlajn poslovnih imenika restorana, barova, kina, plesnih klubova, muzeja, umjetničkih galerija i ostalih kulturnih i društvenih mjesta; promovisanje društvenog interesa i svijesti o pitanjima pristupa internetu za globalnu populaciju; poslovne konsultacije u polju telekomunikacija; konsultantske usluge za poslovno upravljanje koje omogućuju poslovnim organizacijama, nevladinim organizacijama i neprofitnim organizacijama da razvijaju, organizuju i upravljaju programima koji će nuditi veći pristup globalnim komunikacijskim mrežama. ;

36 Usluge procesuiranja finansijskih transakcija, naime, pružanje sigurnih komercijalnih transakcija i mogućnosti plaćanja; elektronsko procesuiranje i prenos podataka o plaćanju računa za korisnike interneta i komunikacijskih mreža; usluge prenosa elektronskih fondova; usluge procesuiranja transakcija kreditnim karticama, debitnim karticama i poklon karticama; trgovina, naime, usluge obrade trgovinskih platnih transakcija; pružanje usluga elektroničkog mobilnog plaćanja za druge; finansijske usluge; usluge obrade uplata; usluge finansijskih transakcija; obezbjeđivanje i organizovanje finansiranja i distribucije prikupljenih finansijskih sredstava i donacija; usluge onlajn dobrotvornog prikupljanja finansijskih sredstava i usluge finansijskog doniranja. ; 38 Usluge dijeljenja fotografija i video zapisa, naime, elektronski prenos digitalnih foto datoteka,

video zapisa i audio vizuelnih sadržaja među korisnicima interneta; telekomunikacione usluge; omogućavanje pristupa računalnim, elektronskim i onlajn bazama podataka; telekomunikacione usluge, naime, elektronski prenos elektronskih medija, podataka, poruka, grafika, slika, audio i video sadržaja i informacija; usluge obezbjeđivanja onlajn foruma za komunikaciju o temama opšteg interesovanja; pružanje onlajn komunikacijskih linkova koji korisnike mobilnih uređaja i interneta prebacuju na druge lokalne i globalne onlajn lokacije; olakšavanje pristupa internet stranicama trećih lica ili drugim elektronskim sadržajima trećih lica sa univerzalom prijavom; obezbjeđivanje onlajn soba za časkanje (chatrooms), pružanje usluga razmjene trenutnih poruka i usluga elektronskih oglasnih ploča; usluge emitovanja audio i video zapisa i tekstova putem interneta ili drugih komunikacijskih mreža; usluge internet telefonije (VOIP); telefonske komunikacione usluge; omogućavanje pristupa računalnim bazama podataka iz oblasti društvenog umrežavanja i upoznavanja i zabavljanja; usluge ravnopravne ("peer-to-peer") razmjene fotografija i podataka, naime, elektronski prenos digitalnih fotografija, grafičkog i audio sadržaja među korisnicima interneta; računarske usluge telekomunikacijske i ravnopravne („peer-to-peer“) mreže, naime, elektronski prenos slika, audio-vizuelnog i video sadržaja, fotografija, video zapisa, podataka, tekstova, poruka, reklama, komunikacija medijskog oglašavanja te informacija; usluge soba za čavrljanje za društvene mreže; prenos i prenos uživo video zapisa, audio-vizuelnog i interaktivnog audio-vizuelnog sadržaja putem interneta; telekomunikacijske usluge, naime, elektronski prenos sadržaja i podataka virtualne stvarnosti; pružanje elektronskih oglasnih ploča za prenos poruka između korisnika u polju općeg interesa; usluge video konferencija; pružanje usluga tehničke podrške u vezi sa upotrebom komunikacijske opreme; pružanje postrojenja i opreme za video konferencije; telekonferencijske usluge; pružanje onlajn foruma zajednice za korisnike da dijele i emituju informacije, audio zapise, video zapise, vijesti u stvarnom vremenu, zabavni sadržaj ili informacije, da formiraju virtualne zajednice i da se uključuju u društveno umrežavanje; telekomunikacijske usluge, naime usluge prenosa i prijema podataka putem telekomunikacijskih mreža; komunikacijske usluge putem mobilne telefonije; slanje poruka putem interneta; usluge video konferencija; usluge trenutnih poruka; elektronska razmjena govora, podataka, audio i video zapisa, tekstualnog i grafičkog sadržaja dostupnih putem računara i telekomunikacijskih mreža; šifrirani elektronski prenos i isporuka oporavljenih podataka; pružanje pristupa telekomunikacijskim mrežama i internetu; usluge konektovanja na internet; usluge pružanja informacija o telekomunikacijama; konsultovanje u polju telekomunikacijskih usluga, naime, prenošenja glasa, podataka i dokumenata putem telekomunikacijskih mreža. ;

41 Usluge rasonode; omogućavanje pristupa interaktivnim elektronskim i onlajn bazama podataka sa korisnički definisanim sadržajem, sadržajem trećih lica, fotografijama, video, audio, vizuelnim i audio-vizuelnim materijalima iz oblasti opšteg interesovanja; usluge razmjene fotografija i video zapisa; usluge elektronskog izdavaštva za treća lica; usluge rasonode, naime, usluge omogućavanja interaktivnih igara i igara za više i za jednog igrača za igre koje se igraju putem interneta ili komunikacijskih mreža; pružanje informacija o onlajn računarskim igrama i video igrama putem računara ili komunikacijskih mreža; organizovanje i održavanje takmičenja i omogućavanje događaja za igrače video igara i računarskih igara; pružanje onlajn resursa za programere softvera; usluge

takmičenja i nagradnih igara dizajniranih da prepoznaju, nagrade i ohrabre individualce i grupe koje se uključuju u službe za samopoboljšanje, samoispunjenje, dobrotvorne, filantropske, volonterske, javne i društvene službe i humanitarne aktivnosti i u dijeljenje kreativnih rezultata rada; organizovanje i sponzorisane natječaja i nagradnih programa za programere softvera; objavljivanje obrazovnih materijala, naime, objavljivanje knjiga, časopisa, biltena i elektronskih publikacija; usluge obrazovanja, naročito, organizovanje i održavanje konferencija, kurseva, seminara i onlajn treninga u poljima oglašavanja, marketinga, društvenog umrežavanja, interneta i društvenih medija, te distribucija kursnih materijala u vezi sa svim navedenim; objavljivanje onlajn časopisa, naime blogova sa sadržajem koji su korisnici sami definisali; usluge rasonode, naime, pružanje igara virtualne stvarnosti, interaktivne zabave i sadržaja virtualne stvarnosti; usluge rasonode, naime, pružanje igara proširene stvarnosti, interaktivne zabave i sadržaja proširene stvarnosti; usluge rasonode, naime, pružanje igara mješovite stvarnosti, interaktivne zabave i sadržaja mješovite stvarnosti; pružanje računarskih igara za upotrebu diljem mreže od korisnika mreže; pružanje onlajn igara virtualne stvarnosti; pružanje onlajn igara proširene stvarnosti; pružanje onlajn igara mješovite stvarnosti; usluge rasonode, naime, pružanje onlajn video igara; organizovanje izložbi u polju interaktivne zabave, virtualne stvarnosti, potrošačke elektronike i industrije zabave video igrama za kulturne ili obrazovne svrhe; organizovanje i vođenje obrazovnih konferencija; organizovanje izložbi i događaja iz oblasti razvoja softvera u obrazovne svrhe; obrazovne usluge, naime, organizovanje i vođenje konferencija i seminara u poljima umjetne inteligencije i internet stvari; trening u polju tehnologija dizajniranja, oglašavanja i komunikacija; trening u polju strateškog medijskog planiranja vezanog za oglašavanje, marketing i posao; onlajn časopisi, naime, blogovi sa oglašavačkim, marketinškim i poslovnim sadržajem; omogućavanje pristupa računarskim, elektronskim i onlajn bazama podataka iz oblasti rasonode; izdavačke usluge, naime, izdavanje elektronskih publikacija za treća lica; iznajmljivanje fotografskih i/ili videografskih kioska za snimanje, učitavanje, uređivanje i dijeljenje fotografija i video zapisa; usluge rasonode, naime, obezbjeđivanje onlajn sredstava za kontinuirani tijek (strujanje) zabavnog sadržaja i kontinuirani tijek (strujanje) uživo video zapisa sa događaja iz oblasti zabave; organizovanje izložbi i konferencija uživo iz oblasti kulture, zabave i društvenog umrežavanja koje nisu za poslovne i komercijalne svrhe; pružanje onlajn igara; usluge rasonode, naime, pružanje igara virtualne stvarnosti, interaktivne zabave i sadržaja i iskustava virtualne stvarnosti; usluge rasonode, naime, pružanje igara proširene stvarnosti, interaktivne zabave i sadržaja i iskustava proširene stvarnosti; usluge rasonode, naime, pružanje igara mješovite stvarnosti, interaktivne zabave i sadržaja i iskustava mješovite stvarnosti; usluge rasonode, naime, organizovanje i održavanje takmičenja kojima se ohrabruje upotreba i razvoj interaktivne zabave, virtualne stvarnosti, proširene stvarnosti, potrošačke elektronike i softvera i hardvera zabavnih usluga putem video igara; organizovanje izložbi i događaja za kulturne, obrazovne i zabavne svrhe; proizvodnja softvera za video igre i računarske igre; usluge arkadne igraonice sa sadržajima virtualne stvarnosti; usluge arkadne igraonice sa sadržajima proširene stvarnosti; usluge igara virtualne stvarnosti koje se pružaju na internetu sa računarske mreže; usluge igara proširene stvarnosti koje se pružaju na internetu sa računarske mreže; pružanje onlajn računarskih

igara i interaktivnih igara; produkcija video filmova proširene stvarnosti; produkcija video filmova virtualne stvarnosti; proizvodnja softvera za videoigre i računarske igre; pružanje softvera onlajn igara; usluge rasonode, naime, pružanje interaktivnih igara; usluge razvoja softvera multimedijske zabave; usluge multimedijskih produkcija; usluge rasonode u vidu usluga razvoja, kreiranja, produkcije i postprodukcije multimedijskog zabavnog sadržaja; usluge rasonode, naime, pružanje igara proširene stvarnosti i interaktivnog zabavnog sadržaja; usluge rasonode, naime, pružanje onlajn okruženja virtualne stvarnosti; usluge rasonode, naime, pružanje onlajn okruženja proširene stvarnosti; pružanje informacija iz oblasti zabave iz indeksa i baza podataka koje se mogu pretraživati, uključujući tekstove, elektronske dokumente, baze podataka, grafički sadržaj, fotografske slike i audio vizuelne informacije, preko interneta i komunikacijskih mreža; organizovanje, promovisanje i održavanje izložbi, sajмова i događaja za poslovne svrhe; pružanje informacija o onlajn računarskim igrama i video igrama putem računara ili komunikacijskih mreža; organizovanje i održavanje takmičenja i omogućavanje događaja za igrače video igara i računarskih igara; organizovanje izložbi u polju interaktivne zabave, virtualne stvarnosti, potrošačke elektronike i industrije zabave putem video igara za kulturne ili obrazovne svrhe; organizovanje i održavanje edukativnih konferencija; organizovanje izložbi i događaja u polju razvoja softvera za edukativne svrhe; pružanje internet stranice koja sadrži publikacije o tehnologiji virtualne stvarnosti koje se ne mogu preuzimati; pružanje internet stranice koja sadrži publikacije o tehnologiji proširene stvarnosti koje se ne mogu preuzimati; obrazovne usluge; vršenje obuke; sportske i kulturne aktivnosti; usluge rasonode i obrazovnjak, naime, omogućavanje pristupa filmovima, televizijskim serijama, web emisijama, audiovizuelnim i multimedijalnim radovima, koji se ne mogu preuzimati, putem interneta, kao i informacijama, recenzijama i preporukama koje se odnose na filmove, televizijske serije, web emisije, audiovizuelne i multimedijalne radove; pružanje računarskih, elektronskih i onlajn baza podataka za obrazovne, rekreacijske i zabavne svrhe u polju zabave i u polju grupa sporednih, studentskih, društvenih interesa i interesa zajednice.;

42 Dizajn i razvoj računarskog hardvera i softvera; računarske usluge, naime kreiranje virtuelnih zajednica za registrovane korisnike radi organiziranja grupa, sastanaka i događaja, sudjelovanja u diskusijama i angažiranja u društvenom i poslovnom umrežavanju i umrežavanju u zajednici; računarske usluge, naročito, obezbjeđivanje (hosting) elektronskih sredstava za treća lica radi organiziranja i vođenja sastanaka, događaja i interaktivnih diskusija putem interneta i komunikacijskih mreža; računarske usluge u vidu prilagođenih elektronskih osobnih i grupnih profila ili web stranica sa informacijama koje su korisnici sami definisali ili sa preciziranim informacijama, uključujući audio zapise, video zapise, slike, tekstove, sadržaje i podatke; računarske usluge, naime, obezbjeđivanje alata za pretraživanje podataka putem interneta i komunikacijskih mreža; obezbjeđivanje onlajn sredstava sa tehnologijom koja omogućava onlajn korisnicima da naprave osobne profile sa informacijama o društvenim i poslovnim mrežama, da prenesu i podijele te informacije na većem broju onlajn sredstava, da se angažuju na društvenim mrežama i upravljaju svojim naložima na društvenim mrežama; pružanje softvera za društveno umrežavanje, kreiranje virtuelne zajednice i prenos audio zapisa, video zapisa, slika, teksta, sadržaja i podataka; usluge davatelja aplikacijskih usluga (ASP), naime, obezbjeđivanje (hosting) softverskih aplikacija drugih lica;

pružatelj aplikacijskih usluga (ASP) koji sadrži softver koji omogućava ili olakšava kreiranje, uređivanje, učitavanje, pozivanje, pristupanje, razgledanje, postavljanje, prikazivanje, označavanje, blogovanje, emitovanje, povezivanje, pribilježavanje, ukazivanje na osjećaje, komentarisanje, ugrađivanje, prenošenje i dijeljenje ili pružanje elektronskih medija ili informacija na drugi način putem interneta i komunikacijskih mreža; pružanje onlajn mreže koja omogućava korisnicima da prenesu podatke o osobnom identitetu i da podijele podatke o osobnom identitetu sa i između većeg broja onlajn sredstava; pružanje informacija iz indeksa za pretraživanje i baza podataka sa informacijama koje se mogu pretraživati, uključujući tekstove, elektronske dokumente, baze podataka, grafičke sadržaje, elektronske medije, slike i audio vizuelne sadržaje, putem interneta i komunikacijskih mreža; pružanje softvera za elektronsku trgovinu, koji se ne može preuzimati, a koji omogućava korisnicima da izvršavaju elektronske poslovne transakcije putem interneta i komunikacijskih mreža; računarske usluge, naročito, pružatelj aplikacionih usluga (ASP) sa softverom za sučelje za programiranje aplikacija (API) koji omogućava korisnicima da izvršavaju elektronske poslovne transakcije putem globalne računarske mreže; usluge softvera kao usluga (SAAS) sa softverom za slanje i primanje elektronskih poruka, obavještenja i upozorenja i za olakšavanje izvršenja elektronskih poslovnih transakcija putem interneta i komunikacijskih mreža; obezbjeđivanje softvera za upotrebu u dizajniranju, upravljanju, mjerenju, analiziranju, širenju i uručivanju reklamnih sadržaja trećih lica; pružatelj aplikacionih usluga (ASP) sa softverom za sučelje za programiranje aplikacija (API) za upravljanje, praćenje, izvještavanje i mjerenje medijskog planiranja; kupovine prostora u medijima i reklamiranja trećih lica; obezbjeđivanje platforme za onlajn kupovinu reklamnog prostora, naime, obezbjeđivanje softverskih programa koji se ne mogu preuzimati, a koji omogućavaju kupcima i prodavcima onlajn reklama da kupuju i prodaju reklamni inventar; platforma kao usluga (PAAS) sa računarskim softverskim platformama koje se koriste u kupovini i distribuciji reklamnog prostora; pružatelj aplikacionih usluga (ASP) sa softverom koji se koristi za kupovinu, prodaju, projektovanje, upravljanje, praćenje, vrednovanje, optimizaciju, targetiranje, analiziranje, dostavljanje i izvještavanje u vezi onlajn oglašavanja i marketinga; pružatelj aplikacijskih usluga (ASP) sa softverom za upotrebu u projektovanju i upravljanju onlajn reklamnim i marketinškim kampanjama; pravljenje i razvoj softvera računarskih i video igara za upotrebu sa računarima, programskim sistemima za videoigre i računarskim mrežama; razvoj hardvera za upotrebu u vezi sa elektronskim i interaktivnim multimedijalnim igricama; usluge razvoja elektronskih i interaktivnih multimedijalnih igara; pružanje onlajn stranica koje korisnicima pružaju mogućnost da učitavaju, modificiraju i dijele sadržaje, informacije, iskustva i podatke virtualne stvarnosti; pružanje onlajn stranica koje korisnicima pružaju mogućnost da učitavaju, modificiraju i dijele sadržaje, informacije, iskustva i podatke proširene stvarnosti; pružanje onlajn stranica koje korisnicima pružaju mogućnost da učitavaju, modificiraju i dijele sadržaje, informacije, iskustva i podatke mješovite stvarnosti; usluge dizajniranja, inženjeringa, istraživanja, razvoja i testiranja u polju razvoja softvera mobilnih aplikacija u vezi sa upotrebom i funkcionalnošću hiperveza; tehničke konsultacije u polju razvoja softvera mobilnih aplikacija u vezi sa upotrebom i funkcionalnošću hiperveza; pružanje softvera koji omogućava razvoj, procjenu, testiranje i održavanje mobilnih softverskih aplikacija za

prenosne računarske uređaje; obrazovne usluge, naime, organizovanje i vođenje konferencija i seminara u poljima umjetne inteligencije i internet stvari; pružanje usluga identifikiranja korisnika korištenjem jednokratne prijave i softverske tehnologije za transakcije e-trgovine; pružanje usluga identifikacije korisnika pri elektronskom prenosu sredstava, transakcijama korištenjem kreditnih i debitnih kartica te elektronskih čekova korištenjem jednokratne prijave i softverske tehnologije; obezbjeđivanje računarskog softvera kao sučelja za programiranje aplikacija (API) koji omogućava korisnicima da izvrše elektronske poslovne transakcije putem interneta; obezbjeđivanje softvera za obradu elektronskih plaćanja; platforma kao usluga (PAAS) sa računarskim softverom koji omogućava korisnicima da izvrše poslovne transakcije i transakcije elektronske trgovine; obezbjeđivanje računarskog softvera kao sučelja za programiranje aplikacija (API) za upotrebu u elektronskim porukama i prenosu audio zapisa, video zapisa, slika, teksta, sadržaja i podataka; platforma kao usluga (PAAS) sa platformama računarskog softvera za elektronsko razmjenjivanje poruka i prenos audio zapisa, video zapisa, fotografskih slika, tekstova, grafičkih sadržaja i podataka; obezbjeđivanje softvera za elektronske poruke; usluge mapiranja; obezbjeđivanje softvera za usluge mapiranja; pružatelj aplikacionih usluga (ASP) sa softverom za usluge mapiranja; obezbjeđivanje softvera koji omogućava dijeljenje i prikazivanje lokacije korisnika, planiranje aktivnosti sa drugim korisnicima i davanje preporuka; pružatelj aplikacionih usluga (ASP) sa softverom koji omogućava ili olakšava dijeljenje i prikazivanje lokacije korisnika, planiranje aktivnosti sa drugim korisnicima i davanje preporuka; obezbjeđivanje softvera za društveno mapiranje i mapiranje destinacije; pružatelj aplikacionih usluga (ASP) sa softverom koji omogućava ili olakšava društveno mapiranje i mapiranje destinacije; obezbjeđivanje softvera za rezervacije; pružatelj aplikacionih usluga (ASP) sa softverom koji omogućava ili olakšava rezervacije; obezbjeđivanje softvera za naručivanje i/ili kupovinu roba i usluga; pružatelj aplikacionih usluga (ASP) sa softverom koji omogućava ili olakšava naručivanje i/ili kupovinu roba i usluga; obezbjeđivanje softvera koji prepoznaje lokacije za traženje, utvrđivanje i dijeljenje lokacije roba, usluga i događaja od interesa; pružatelj aplikacionih usluga (ASP) sa softverom koji prepoznaje lokacije za traženje, utvrđivanje i dijeljenje lokacije roba, usluga i događaja od interesa; obezbjeđivanje softvera za kreiranje, upravljanje i pristup korisnički kreiranim grupama kojima upravljaju korisnici unutar virtuelnih zajednica; obezbjeđivanje softvera za pretraživanje i prepoznavanje lokalnih i položajem određenih tačaka od interesa, događaja, znamenitosti, mogućnosti zapošljavanja, zabave, kulturnih događaja, kupovine i ponuda; obezbjeđivanje softvera za traženje i prepoznavanje mogućnosti za zapošljavanje; obezbjeđivanje softvera za prepoznavanje i omogućavanje korisnicima da kontaktiraju predstavnike vlade; obezbjeđivanje softvera za pružanje virtuelnog tržišta; obezbjeđivanje softvera za pružanje informacija o vremenskim prilikama na osnovu lokacije; obezbjeđivanje softvera za omogućavanje pristupa, povezivanje na ili kontinuirani tok (strujanje) vijesti ili informacija o tekućim događajima; pružanje softvera za olakšavanje interakcije i komunikacije između ljudi i platformi umjetne inteligencije (AI); pružatelj aplikacionih usluga (ASP) sa softverom koji omogućava ili olakšava interakciju i komunikaciju između ljudi i platformi umjetne inteligencije (AI); dizajniranje efekata proširene i virtualne stvarnosti za upotrebu u modifikiranju fotografija, slika, video prikaza i audio-vizuelnog sadržaja; pružanje onlajn stranica koje

korisnicima daju mogućnost da učitavaju, modifikuju i dijele sadržaj i podatke virtualne stvarnosti; pružanje onlajn stranica koje korisnicima daju mogućnost da učitavaju, modifikuju i dijele sadržaj i podatke proširene stvarnosti; pružanje onlajn stranica koje korisnicima daju mogućnost da učitavaju, modifikuju i dijele sadržaj i podatke mješovite stvarnosti; onlajn platforma za kupovinu video oglasa, naime, pružanje softverskih programa koji se ne mogu preuzimati, a koji dopuštaju kupcima i prodavcima onlajn video reklama da kupuju i prodaju reklamni video inventar; platforma kao usluga (PAAS) sa računarskim softverskim platformama koje se koriste u kupovini i distribuciji reklamnog prostora; pružatelj aplikacionih usluga (ASP) sa softverom za upotrebu u kupovini, prodaji, praćenju, procjenjivanju, optimiziranju, targetiranju, analiziranju, dostavljanju i izvještavanju o onlajn oglašavanju i marketingu; pružatelj aplikacionih usluga (ASP) sa softverom za upotrebu u dizajniranju i upravljanju onlajn video reklamnim i marketinškim kampanjama; pružanje onlajn sadržaja webstranica koji daju korisnicima mogućnost da se uključe u društveno umrežavanje i upravljaju sadržajem svojih društvenih mreža; pružanje softvera za kreiranje i upravljanje profilima društvenih medija i korisničkim računima; obezbjeđivanje softvera za modifikaciju fotografija, slika i audio, video i audio-vizuelnog sadržaja fotografskim filterima i efektima proširene stvarnosti (AR), naime, grafički sadržaji, animacije, tekstovi, crteži, geotagovi, metadata tagovi, hiperveze; obezbjeđivanje softvera za gledanje i interakciju sa feed-om elektronskih medija, naime, slikama, audio-vizuelnim i video sadržajem, video zapisima koji se prenose kontinuiranim tokom (strujanjem), komentarima, reklamama, vijestima i internet linkovima; obezbjeđivanje softvera za pronalaženje sadržaja i izdavača sadržaja i za pretplatu na sadržaj; obezbjeđivanje organiziranja slika, video i audio-vizuelnog sadržaja korištenjem metadata tagova; računarske usluge, naime, kreiranje virtualne zajednice za registrovane korisnike da dijele, pregledaju, pretplaćuju se na i imaju interakciju sa slikama, audio-vizuelnim i video sadržajem i povezanim podacima i informacijama; pružatelj aplikacionih usluga (ASP) sa softverom za društveno umrežavanje, upravljanje sadržajem društvenih mreža, kreiranje virtualne zajednice, i prenos slika, audio-vizuelnog i video sadržaja, fotografija, video zapisa, podataka, tekstova, poruka, reklama, komunikacija i informacija medijskog oglašavanja; pružatelj aplikacionih usluga (ASP) sa softverom kao sučeljem za programiranje aplikacija (API) koji omogućava onlajn usluge za društvene mreže i razvijanje softverskih aplikacija; platforma kao usluga (PAAS) sa računarskim softverskim platformama za društveno umrežavanje, upravljanje sadržajem društvenih mreža, kreiranje virtualne zajednice, i prenos slika, audio-vizuelnog i video sadržaja, fotografija, video zapisa, podataka, tekstova, poruka, reklama, komunikacija i informacija medijskog oglašavanja; iznajmljivanje softvera koji korisnicima daje mogućnost da postave, urede i razmijene slike, video zapise i audio-vizuelne sadržaje; računarske usluge, naime, održavanje onlajn korisnički definisanog sadržaja i reklama i kreiranje "feed-ova" za društvene medije; obezbjeđivanje softvera za fotografisanje i snimanje audio, audio-vizuelnog i video sadržaja; obezbjeđivanje softvera za postavljanje, preuzimanje, arhiviranje, omogućavanje prenosa i razmjenu slika, audio-vizuelnog i video sadržaja i povezanih tekstova i podataka; obezbjeđivanje softvera za prenos multimedijalnog zabavnog sadržaja; obezbjeđivanje softvera u svrhu stvaranja i održavanja onlajn prisustva za pojedince, grupe,

kompanije i brendove; obezbjeđivanje softvera za oglašivače za komuniciranje i interakciju sa onlajn zajednicama; obezbjeđivanje softvera sa funkcijom ličnog asistenta; obezbjeđivanje softvera sa funkcijom društvenog asistenta; obezbjeđivanje onlajn sredstava sa mogućnošću privremene upotrebe softvera koji se ne može preuzimati za slanje i primanje elektronskih poruka, trenutnih poruka, obavijesti o prijemu elektronskih poruka te podsjetnika, fotografija, slika, grafičkog sadržaja, podataka, audio, video i audio-vizuelnog sadržaja putem interneta i komunikacijskih mreža; obezbjeđivanje softvera za e-trgovinu koji dozvoljava korisnicima da obavljaju elektronske poslovne transakcije putem interneta; obezbjeđivanje privremene upotrebe softvera koji se ne može preuzimati za pristupanje, sakupljanje, prikazivanje, uređivanje, povezivanje, modificiranje, organiziranje, označavanje, emitovanje, dijeljenje, pohranjivanje, prenošenje i na drugi način pružanje elektronskih medija, fotografija, slika, grafičkih sadržaja, audio zapisa, video zapisa, audio-vizuelnih sadržaja, podataka i informacija putem interneta i komunikacijskih mreža; obezbjeđivanje privremene upotrebe računarskog softvera koji se ne može preuzimati u svrhu olakšavanja internet (VOIP) poziva, telefonskih poziva, video poziva, tekstualnih poruka, elektronskih poruka, trenutnih poruka i usluga onlajn društvenog umrežavanja; pružatelj aplikacionih usluga (ASP) sa softverom koji omogućava ili olakšava internet (VOIP) pozive, telefonske pozive, video pozive, SMS poruke, elektronske poruke, trenutne poruke i usluge onlajn društvenih mreža; računarske usluge, naime, pružanje informacija u poljima tehnologije i razvoja softvera putem interneta i komunikacijskih mreža; obezbjeđivanje softvera za fotografisanje i uređivanje fotografija i snimanje i uređivanje video sadržaja; pružatelj aplikacionih usluga (ASP) sa softverom koji omogućava ili olakšava fotografisanje i uređivanje fotografija i snimanje i uređivanje video sadržaja; kreiranje i razvoj hardvera i softvera računarskih igara; kreiranje i razvoj hardvera i softvera virtualne stvarnosti; kreiranje i razvoj hardvera i softvera mješovite stvarnosti; kreiranje i razvoj hardvera i softvera video igara; obezbjeđivanje privremene upotrebe softverskih aplikacija koje se ne mogu preuzimati za društveno umrežavanje, kreiranje virtualne zajednice, i prenos sadržaja i podataka virtualne stvarnosti; računarske usluge u vidu pružanja korisnički prilagođenih onlajn stranica sa informacijama koje su odabrali korisnici ili unaprijed određenih informacijama, ličnim profilima, sadržajem i podacima virtualne i proširene stvarnosti; usluge računarskog programiranja za kreiranje video zapisa i igara virtualne stvarnosti; kreiranje i razvoj hardvera i softvera proširene stvarnosti; razvoj softvera; razvoj interaktivnog multimedijalnog softvera; održavanje i popravljavanje računarskog softvera; obezbjeđivanje privremene upotrebe računarskog softvera koji se ne može preuzimati za prenos, dijeljenje, primanje, preuzimanje, prikazivanje, interakciju sa i transfer sadržaja, tekstova, vizualnih radova, audio radova, audio-vizualnih radova, literarnih radova, podataka, datoteka, dokumenata i elektronskih radova; računarske usluge, naime, pružanje informacija iz oblasti tehnologije i razvoja softvera putem globalne računarske mreže; usluge tehničke podrške, naime, otkrivanje smetnji u vidu dijagnostičiranja problema u vezi sa računarskim hardverom i softverom; računarske usluge, naime, usluge davatelja usluga hostinga u oblaku; obezbjeđivanje privremene upotrebe onlajn softvera za računarstvo u oblaku koji se ne može preuzimati za upotrebu u elektronskoj pohrani podataka; obezbjeđivanje privremene upotrebe onlajn

softvera za računarstvo u oblaku koji se ne može preuzimati za aplikacije i okruženja virtualne i proširene stvarnosti; usluge dijeljenja datoteka, naime, pružanje onlajn sadržaja za druge sa tehnologijom koja omogućava korisnicima da postavljaju i preuzimaju elektronske datoteke; računarske usluge, naime, pružanje (hosting) elektronskih sadržaja za druge za interaktivne diskusije putem komunikacijskih mreža; obezbjeđivanje onlajn softvera koji se ne može preuzimati; pružatelj aplikacionih usluga, naime, pružanje, hosting, upravljanje, razvoj i održavanje aplikacija, softvera, web stranica, i baza podataka u poljima bežične komunikacije, pristupa mobilnim informacijama, i daljinskog upravljanja podacima za bežično dostavljanje sadržaja prema ručnim računarima, laptopima i mobilnim elektronskim uređajima; pružatelj aplikacionih usluga (ASP); obezbjeđivanje onlajn sredstava koja korisnicima daju mogućnost da postavje, modifikuju i razmijene audio zapise, video zapise, fotografske slike, tekstove, grafičke sadržaje i podatke; obezbjeđivanje privremene upotrebe onlajn softvera koji se ne može preuzimati i aplikacija za trenutne poruke, pozive preko interneta (VOIP), video konferencije i audio konferencije; računarske usluge, naime, kreiranje onlajn zajednice da bi se registrovani korisnici mogli uključiti u društveno umrežavanje; usluge enkripcije podataka; elektronski prenos šifriranih poruka i dostava spašenih podataka; obezbjeđivanje softvera i aplikacija za upravljanje odnosima sa klijentima (CRM); pružatelj aplikacionih usluga (ASP) sa softverom za upravljanje odnosima sa klijentima (CRM); pružanje usluga onlajn softverskih platformi koje korisnicima daju mogućnost da postavljaju ocjene, recenzije, preporuke i savjete u vezi sa poslovima, restoranima, pružateljima usluga, događajima, javnim službama i vladinim agencijama; računarske usluge, naročito, pružatelj aplikacionih usluga sa softverom za sučelje za programiranje aplikacija (API) za upravljanje odnosima sa klijentima (CRM); pružanje (hosting) digitalnog sadržaja virtualne i proširene stvarnosti na internetu; naučne i tehnološke usluge i istraživanje i projektovanje u vezi sa njima; usluge industrijske analize i istraživanja; računarske usluge, naime, obezbjeđivanje daljinskog upravljanja uređajima putem računarskih mreža, bežičnih mreža ili interneta; obezbjeđivanje softvera za olakšavanje i organiziranje finansiranja i raspodjele prikupljenih sredstava i donacija; obezbjeđivanje softvera za onlajn usluge prikupljanja sredstava u dobrotvorne svrhe i usluge finansijskih donacija.;

45 Usluge društvenog upoznavanja i umrežavanja i zabavljanja; obezbjeđivanje pristupa računarskim bazama podataka i onlajn bazama podataka koje se mogu pretraživati iz oblasti društvenog umrežavanja, društvenog upoznavanja i zabavljanja; pružanje informacija iz oblasti ličnog razvoja, samopoboljšanja, samoispunjenja, dobrotvornog, filantropskog, volonterskog, javnog i društvenog rada i humanitarnih aktivnosti; pružanje concierge usluga za treća lica, naime, vršenje rezervacija, olakšavanje kupovine, organiziranje isporuka, obezbjeđivanje naručenih osobnih aranžmana, davanje preporuka u vezi proizvodima i usluga, pružanje informacija namijenjenih određenim kupcima radi ispunjenja individualnih potreba i obezbjeđivanje elektronskih podsjetnika i obavještenja; usluge onlajn društvenih mreža; pružanje informacija u formi baza podataka sa informacijama iz oblasti društvenog umrežavanja i upoznavanja; usluge provjere korisnika; usluge provjere identifikacije; usluge provjere poslovne identifikacije; pravne usluge.

- (111) **BAZ1820729** (181) 31/01/2028  
 (210) BAZ1820729A (220) 31/01/2018  
 (151) 03/07/2020  
 (732) **MBA Centar d.o.o.**  
**Hasana Merdžanovića 3, Vogošća, BA**  
 (740) Mirna Milanović - Lalić  
 (591) smeđa, bijela, zlatna  
 (540)



- (531) 24.3,27.5,29.1  
 (511)

30 Kafa; čaj; kakao; šećer; riža; tapioka; sago; biljni pripravci kao nadomjesci kafe; brašno; proizvodi od tijesta; proizvodi od žitarica; hljeb; kolači, slatkiši, sladoledi; med, melasa, kvasac, prašak za pecivo; so, senf; sirće, sosovi (kao začini); začini; led. ;

35 Dizajn reklamnog materijala; indeksiranje internetskih stranica za komercijalne ili promidžbene potrebe; istraživanje javnog mišljenja; istraživanje tržišta; iznajmljivanje reklamnih prostora; iznajmljivanje automata za prodaju sitne robe; iznajmljivanje prodajnih štandova; iznajmljivanje reklamnih panoa; iznajmljivanje reklamnog materijala; iznajmljivanje vremena za reklamiranje na svim komunikacijskim sredstvima; komercijalna administracija u svezi licenci proizvoda i usluga trećih osoba; konzultantske usluge za komunikacijsku strategiju za odnose s javnošću; konzultantske usluge za komunikacijsku strategiju za oglašavanje; manekeni za reklamiranje ili promicanje prodaje; marketing; objavljivanje reklamnih tekstova; odnosi s javnošću; oglašavanje plaćanjem po kliku; oglašavanje; optimizacija pretraživača za promidžbu prodaje; optimizacija prometa na web-stranici; organiziranje izložbi u komercijalne ili reklamne svrhe; pisanje scenarija za potrebe oglašavanja; plakatiranje; pružanje komercijalnih savjeta i informacija potrošačima; predstavljanje proizvoda; pregovaranje i zaključenje komercijalnih transakcija za treće osobe; prelamanje stranica u reklamne svrhe; prezentacija proizvoda na svim komunikacijskim sredstvima u svrhu prodaje na malo; prijepis priopćenja; prikupljanje indeksa informacija za komercijalne ili reklamne svrhe; produkcija programa za teletgovinu; promicanje prodaje za treće osobe; pružanje internetskog tržišnog prostora za kupce i prodavatelje proizvoda i usluga; razdioba (raspačavanje) reklamnih materijala; reklamiranje dopisnim putem; reklamiranje on-line na informatičkoj mreži; reklamiranje

putem radija; reklamiranje putem televizije; uređenje reklamne dokumentacije; proizvodnja reklamnih filmova; uređenje reklamnih tekstova; organiziranje sajмова u komercijalne ili reklamne svrhe; traženje sponzora; obrada teksta; uređenje izloga; usluge agencija za uvoz-izvoz; usluge agencija za komercijalne obavijesti; usluge agencija za zapošljavanje; razdioba uzoraka; zapošljavanje osoblja.;

43 Usluge kafeterija; usluge kafića; usluge kantina; usluge restorana; usluge restorana sa samoposluživanjem; usluge snek barova; usluge prijema za privremeni smještaj; usluge kuća za odmor; usluge motela; usluge pansiona; iznajmljivanje privremenog smještaja.

- (111) **BAZ1820730** (181) 31/01/2028  
 (210) BAZ1820730A (220) 31/01/2018  
 (151) 03/07/2020  
 (732) **MBA Centar d.o.o.**  
**Hasana Merdžanovića 3, Vogošća, BA**  
 (740) Mirna Milanović - Lalić  
 (591) smeđa, bijela  
 (540)



- (531) 24.3,27.5,29.1  
 (511)

30 Kafa; čaj; kakao; šećer; riža; tapioka; sago; biljni pripravci kao nadomjesci kafe; brašno; proizvodi od tijesta; proizvodi od žitarica; hljeb; kolači, slatkiši, sladoledi; med, melasa, kvasac, prašak za pecivo; so, senf; sirće, sosovi (kao začini); začini; led. ;

35 Dizajn reklamnog materijala; indeksiranje internetskih stranica za komercijalne ili promidžbene potrebe; istraživanje javnog mišljenja; istraživanje tržišta; iznajmljivanje reklamnih prostora; iznajmljivanje automata za prodaju sitne robe; iznajmljivanje prodajnih štandova; iznajmljivanje reklamnih panoa; iznajmljivanje reklamnog materijala; iznajmljivanje vremena za reklamiranje na svim komunikacijskim sredstvima; komercijalna administracija u svezi licenci proizvoda i usluga trećih osoba; konzultantske usluge za komunikacijsku strategiju za odnose s javnošću; konzultantske usluge za komunikacijsku strategiju za oglašavanje; manekeni za reklamiranje ili promicanje prodaje; marketing; objavljivanje reklamnih tekstova; odnosi s javnošću; oglašavanje plaćanjem po kliku; oglašavanje; optimizacija pretraživača za promidžbu prodaje; optimizacija prometa na web-stranici; organiziranje izložbi

u komercijalne ili reklamne svrhe; pisanje scenarija za potrebe oglašavanja; plakatiranje; pružanje komercijalnih savjeta i informacija potrošačima; predstavljanje proizvoda; pregovaranje i zaključenje komercijalnih transakcija za treće osobe; prelamanje stranica u reklamne svrhe; prezentacija proizvoda na svim komunikacijskim sredstvima u svrhu prodaje na malo; prijepis priopćenja; prikupljanje indeksa informacija za komercijalne ili reklamne svrhe; produkcija programa za teletrgovinu; promicanje prodaje za treće osobe; pružanje internetskog tržišnog prostora za kupce i prodavatelje proizvoda i usluga; razdioba (raspačavanje) reklamnih materijala; reklamiranje dopisnim putem; reklamiranje on-line na informatičkoj mreži; reklamiranje putem radija; reklamiranje putem televizije; uređenje reklamne dokumentacije; proizvodnja reklamnih filmova; uređenje reklamnih tekstova; organiziranje sajmova u komercijalne ili reklamne svrhe; traženje sponzora; obrada teksta; usluge telemarketinga; traženje tržišta; praćenje tiska; uređenje izloga; usluge agencija za uvoz-izvoz; usluge agencija za komercijalne obavijesti; usluge agencija za zapošljavanje; razdioba uzoraka; zapošljavanje osoblja.; 43 Usluge kafeterija; usluge kafića; usluge kantina; usluge restorana; usluge restorana sa samoposluživanjem; usluge snek barova; usluge prijema za privremeni smještaj; usluge kuća za odmor; usluge motela; usluge pansiona; iznajmljivanje privremenog smještaja.

(111) **BAZ1820754** (181) 09/02/2028

(210) BAZ1820754A (220) 09/02/2018

(151) 02/07/2020

(732) **Merck Sharp & Dohme Corp., a New Jersey Corporation**

**One Merck Drive, Whitehouse Station,  
08889 New Jersey, US**

(740) PETOŠEVIĆ d.o.o.

(540)

## EBVAKSA

(511)

5 Vakcine.

(111) **BAZ1820755** (181) 09/02/2028

(210) BAZ1820755A (220) 09/02/2018

(151) 02/07/2020

(732) **Merck Sharp & Dohme Corp., a New Jersey Corporation**

**One Merck Drive, Whitehouse Station,  
08889 New Jersey, US**

(740) PETOŠEVIĆ d.o.o.

(540)

## ERVEBO

(511)

5 Vakcine.

(111) **BAZ1820756** (181) 09/02/2028

(210) BAZ1820756A (220) 09/02/2018

(151) 02/07/2020

(732) **Merck Sharp & Dohme Corp., a New Jersey Corporation**

**One Merck Drive, Whitehouse Station,  
08889 New Jersey, US**

(740) PETOŠEVIĆ d.o.o.

(540)

## EBOVIZA

(511)

5 Vakcine.

(111) **BAZ1820759** (181) 14/02/2028

(210) BAZ1820759A (220) 14/02/2018

(151) 01/07/2020

(732) **d.o.o. "EURO DONER & Pro" Cazin  
Ćoralići bb, Cazin, BA**

(740) Zajednička advokatska kancelarija  
Emina Saračević i Adis Gazibegović

(540)

## PASHA DONER

(511)

29 Meso, riba, živina, divljač, mesni ekstrakt; konzercisano, smrznuto, sušeno i kuhano voće i povrće, želei, džemovi, kompoti, jaja, mlijeko i mliječni proizvodi; jestiva ulja i masti.;

30 Kafa, čaj, kakao, umjetna kafa; riža, tapioka i sago, brašno i preparati izrađeni od žitarica; kruh, peciva i poslastice, sladoledi; šećer, med, sirup; kvasac, prašak za pecivo, sol; senf, ocat, umavi (začini); začini; led.;

43 Usluge obezbjeđivanja hrane i pića; privremeni smještaj.

(111) **BAZ1820764** (181) 19/02/2028

(210) BAZ1820764A (220) 19/02/2018

(151) 03/07/2020

(732) **MOTO KLUB "ZMAJ 1974"****Ul. Siniše Mlinarevića bb, 76250  
Gradačac, BA**

(591) crvena, svijetlo siva, crna

(540)



(531) 1.15,4.3,7.1,24.11,27.1,27.5,29.1

(511)

16 Papir, karton i proizvodi od tih materijala koji nisu obuhvaćeni drugim razredima; tiskarski proizvodi; oprema za nastavu i obuku (osim aparata).;

25 Odjeća, obuća, pokrivala za glavu.;

41 Obrazovanje; obuke; zabava; sportske i kulturne aktivnosti.

(111) **BAZ1820765** (181) 20/02/2028

(210) BAZ1820765A (220) 20/02/2018

(151) 02/07/2020

(732) **Amazon Europe Core****S.a.r.l. 5, Rue Plaetis, L-2338  
Luxembourg, LU**

(740) PETOŠEVIĆ d.o.o.

(540)



(531) 4.5,24.15,27.5

(511)

9 Aparati i instrumenti naučni, pomorski, geodetski, fotografski, kinematografski, optički, za vaganje, mjerenje, signalizaciju, kontrolu (inspekciju), spašavanje i nastavu; aparati i instrumenti za provođenje, prekid, transformaciju, akumulaciju, regulisanje ili kontrolu električne energije; aparati za snimanje, prijenos ili reprodukovanje zvuka ili slika; magnetni nosači podataka, diskovi za snimanje; kompakt diskovi, DVD i drugi digitalni mediji za snimanje; mehanizmi za aparate koji se pokreću novcem; registar kase, računске mašine, oprema za obradu podataka, računari; računarski softver za strujanje, emitovanje, prijenos, distribuciju, reproduciranje, organiziranje i dijeljenje muzike, audio, video igara, audiovizualnih, multimedijalnih sadržaja i drugih podataka preko globalnih komunikacijskih mreža; kompjuterski softver za korištenje kod autorizacije, preuzimanja, prijenosa, primanja, dodavanja, ekstrakcije, kodiranja, dekodiranja, igranja, gledanja, skladištenja i organizacije teksta, podataka, slika, audio i video datoteka i multimedijalnog sadržaja; kompjuterski softver koji omogućava korisnicima da pogledaju ili slušaju audio, video, tekstualni ili multimedijalni sadržaj; kompjuterski softver za kreiranje i pružanje korisničkog pristupa bazama podataka u kojima se mogu pretraživati informacije i podaci; softver za pretraživanje; kompjuterski softver za isporuku sadržaja bežičnim putem; kompjuterski softver za onlajn pristup informacijama; kompjuterski softver za olakšavanje plaćanja i onlajn transakcija; kompjuterski softver koji se koristi za širenje oglašavanja za druge; kompjuterski softver koji se koristi za dijeljenje informacija o proizvodima, uslugama i dogovorima; kompjuterski softver za elektronsko skladištenje podataka; kompjuterski softver za prepoznavanje slike i govora; kompjuterski softver za kućnu automatizaciju; kompjuterski softver za kupovinu, pristup i gledanje filmova, TV emisija, videa, muzike i multimedijalnog sadržaja; softver za Internet pretraživanje; audio-vizualni snimci sa zabavnim programima; muzički podaci koji se mogu preuzimati; audio, vizualni i multimedijalni sadržaji sa izmišljenim i neizmišljenim pričama, na razne teme pružene putem usluge video na zahtjev koje se mogu preuzimati; kinematografski filmovi i televizijske emisije sa izmišljenim i neizmišljenim pričama na razne teme i audio i video snimci sa izmišljenim i neizmišljenim pričama na razne teme, koje se mogu preuzimati; digitalni mediji, a naročito, prethodno snimljeni digitalni video diskovi, DVD-ovi; audio i video snimci koji se mogu preuzimati, DVD-ovi, digitalni diskovi visoke rezolucije sa izmišljenim i neizmišljenim pričama na razne teme; audio datoteke koje se mogu preuzimati, multimedijalne datoteke, tekstualne datoteke, pisani dokumenti, audio materijal, video materijal sa izmišljenim i neizmišljenim sadržajem na razne teme; mobilne aplikacije koje omogućavaju korisnicima pristup muzici, audio, video, igrama, audio-vizualnom, multimedijalnom sadržaju i ostalim podacima koji se mogu preuzimati; uređaji za strujanje digitalnih medija; set-top paketi; prenosivi i ručni elektronski uređaji za prijenos, skladištenje, rukovanje, snimanje i pregledanje teksta, slika, audio zapisa, video zapisa i podataka, uključujući i one putem globalnih računarskih mreža, bežičnih mreža i elektronskih komunikacijskih mreža i elektronički i mehanički dijelovi i oprema za njih; računari, tablet računari, audio i video plejeri, elektronski personalni organizatori, personalni digitalni asistenti i uređaji za sisteme globalnog pozicioniranja i elektronski i mehanički dijelovi i oprema za njih; periferni uređaji za računare; računarske komponente; monitori, displeji, žice, kablovi, modemi, štampači, disk drajveri, adapteri, kartice za adaptore, kablovski konektori, utičnice za konektore,



konektori na električnu struju, priključne stanice i dražveri; punjači za baterije; pakovanja baterija; memorijske kartice i čitači memorijskih kartica; slušalice i bubice; zvučnici, kompleti mikrofona i slušalice; kućišta, poklopci i stalci za prenosive i ručne elektronske uređaje i kompjutere; daljinski upravljači za prenosive i ručne elektroničke uređaje i kompjutere; magnetno kodirane poklon kartice; kompjuterski softver za prikupljanje, organizovanje, modifikovanje, obilježavanje knjiga, prijenos, skladištenje i dijeljenje podataka i informacija; softver za prijenos i prikazivanje teksta, slike i zvuka; kompjuterski softver za onlajn kupovinu; kompjuterski hardver; kompjuterski čipovi; baterije; ručni uređaji za kontroliranje televizija, zvučnici, pojačala, stereo sistemi i sistemi za zabavu; kompjuterski softver za upravljanje informacijama; softver za sinhronizaciju baza podataka; kompjuterski programi za pristup, pregledanje i pretraživanje onlajn baza podataka; softver za sinhronizaciju podataka između pokretne stanice ili uređaja i fiksne ili pokretne stanice ili uređaja; softver za telekomunikaciju i komunikaciju putem lokalnih ili globalnih komunikacionih mreža; softver za pristup komunikacionim mrežama uključujući i Internet; softver za analiziranje i povrat podataka; softver za sigurnosno kopiranje kompjuterskog sistema; radio uređaji, radio predajnici i prijemnici; medija plejeri, zvučnici; audio komponente i pribor; telefoni; mobilni telefoni; audio pojačivači i prijemnici; aparati i instrumenti za zvučne efekte koji se koriste sa muzičkim instrumentima; elektronski generatori tonova koji se koriste sa muzičkim instrumentima; elektronske komponente koje se koriste sa muzičkim instrumentima; audio igračke; zvučnici, telefoni, uređaji za telekomunikacije i kompjuteri koji se koriste u motornim vozilima; uređaji za snimanje i prepoznavanje glasa; uređaji za mrežne komunikacije; oprema i instrumenti za elektroničku komunikaciju; uređaji i instrumenti za telekomunikacije; fotoaparati; videokamere; kinematografske kamere; posebno napravljene torbice za fotografske uređaje i instrumente; uređaji za centriranje okvira za dijapozitive; fotografske leće za blizinu; zasloni za projekciju; uređaji za projekciju; televizije; televizijski prijemnici; televizijski monitori; stereo sistemi, sistemi za kućno kino i sistemi za kućnu zabavu; softver za razvoj aplikacija; kompjuterski softver koji se koristi u razvoju drugih softverskih aplikacija; softver kompjuterskog operativnog sistema; kompjuterski softver za konfiguraciju, mobilni uređaji za rad i kontrolu, nosivi uređaji, mobilni telefoni, kompjuteri i kompjuterske periferalne jedinice, i audio i video plejeri; kompjuterski softver za kreiranje baza podataka na kojima se mogu pretraživati informacije i podaci za baze podataka društvenih mreža po sistemu peer-to-peer; softver za kompjuterske igrice; elektronske knjige, magazini, časopisi, bilteni, novine, žurnali i ostale publikacije; informaciona tehnologija i audiovizualna oprema; tonovi zvona za mobilne telefone koji se mogu preuzimati; animirani crtani filmovi; interkom uređaji; pametni telefoni; prenosivi telefoni; telefonski uređaji; telefonski prijemnici; telefonski prijenosnici; video telefoni; fonografski snimci, diskovi za snimanje zvuka; trake za snimanje zvuka; nosači za snimanje zvuka; video kasete; patrone s video igrama; video trake; kompjuterski memorijski uređaji; mikroprocesori; modemi; 3D naočale; trake, narukvice, lančići i klipse za prenosive i ručne digitalne elektroničke uređaje za snimanje, organizaciju, prijenos, manipulaciju i pregledanje teksta, podataka, audio, slike i video datoteka; vreće i kutije prilagođene ili oblikovane da sadrže digitalne muzičke i/ili video plejere, ručne kompjutere, lične digitalne asistente, elektroničke organizere i elektroničke bilježnice; elektronički čitljivi korisnički priručnici, mašinski čitljivi ili

kompjuterski čitljivi obrazac za upotrebu i prodaju kao jedinica sa gore navedenim proizvodima.;

38 Telekomunikacije; prijenos video sadržaja na zahtjev; usluge prijenosa televizije putem Interneta (IPTV); elektronski prijenos audio i video datoteka koji struje i mogu se preuzimati putem kompjutera i ostalih komunikacionih mreža; elektronski prijenos informacija i podataka; elektronski prijenos i strujanje sadržaja digitalnih medija za druge putem globalnih i lokalnih kompjuterskih mreža; usluge telekomunikacija, a naročito, prijenos i strujanje glasa, podataka, slika, filmova, televizijskih programa, audio i audiovizualnih programa i drugih sadržaja digitalnih medija i informacija putem telekomunikacijskih mreža, bežičnih komunikacionih mreža i Interneta; strujanje audio, video i audiovizualnih materijala na Internetu, komunikacione mreže i bežične telekomunikacione mreže; strujanje podataka; strujanje muzike, filmova, igranih filmova, TV emisija i igara na Internetu; usluge emitiranja; audio i video usluge emitiranja; usluge emitiranja kinematografskih filmova i audiovizualnih programa; audio i video usluge emitiranja putem Interneta na bazi pretplate; usluge emitiranja i pružanja telekomunikacionog pristupa filmovima, televizijskim programima, audio i audiovizualnim programima i drugim sadržajima i informacijama digitalnih medija, pružene putem usluge video na zahtjev; usluge emitiranja putem Interneta; radio usluge emitiranja putem Interneta; usluge telekomunikacija, a naročito, prijenos putem Interneta; prijenos digitalnih datoteka; prijenos digitalnog sadržaja putem kompjuterskih mreža, Inteneta, DSL, kablovskih mreža, digitalnog preuzimanja, digitalnog strujanja, putem usluge video na zahtjev, putem usluge gotovo-pa-video-na-zahtjev, TV-a, besplatnog TV-a, putem TV-a "plati pa gledaj", satelita, kabla, telefona ili mobilnog uređaja; elektronski prijenos digitalnih slikovnih datoteka među Internet korisnicima; pružanje pristupa onlajn direktorijima, bazama podataka, web stranicama, blogovima i referentnim materijalima; prijenos vijesti; dostava poruka putem elektronskog prijenosa; elektronski prijenos pošte i poruka, usluge podkastinga; pružanje onlajn soba za čavrljanje na društvenim mrežama; pružanje onlajn foruma za prijenos poruka među kompjuterskim korisnicima i prijenos fotografija, videa, teksta, podataka, slika i zvuka; usluge telekomunikacija, a naročito pružanje onlajn elektronskih prikaznih ploča za prijenos poruka među kompjuterskim korisnicima koji se odnose na zabavu; pružanje usluga telekomunikacione povezanosti za prijenos slika, poruka, audio, vizualnih, audiovizualnih i multimedijalnih radova među mobilnim telefonima, pametnim telefonima, prenosivim elektroničkim uređajima, prenosivim digitalnim uređajima, tabletima, ili kompjuterima; prijenos televizijskih i filmskih vodiča, komunikacija među kompjuterima; obezbjeđivanje vremena pristupa multimedijalnim materijalima na Internetu; obezbjeđivanje telekomunikacione povezanosti kompjuterskim bazama podataka; prijenos podataka putem audiovizualnih uređaja kontroliranih putem uređaja za procesiranje podataka ili kompjutera; usluge usmjeravanja i priključivanja u telekomunikacijske svrhe; iznajmljivanje vremena pristupa globalnim kompjuterskim mrežama; onlajn prijenos čestitki; iznajmljivanje uređaja za slanje poruka; iznajmljivanje modema; iznajmljivanje telekomunikacijske opreme.;

41 Obrazovanje; pružanje obuke; zabava; sportske i kulturne aktivnosti; usluge zabave, a naročito, pružanje informacija putem globalne kompjuterske mreže u vezi zabave i tema vezanih za zabavu; pružanje web stranica sa audio, video i audiovizualnim sadržajem sa snimljenim

filmovima, TV emisijama, videima i muzikom koji se ne mogu preuzimati; usluge zabave, a naročito, pružanje jednokratne upotrebe onlajn videa koji se ne mogu preuzimati; pružanje videa sa programima na razne teme koje se tiču zabave putem usluge video na zahtjev koje se ne mogu preuzimati; obezbjeđivanje filmova, igranih filmova i televizijskih emisija putem usluge video na zahtjev koji se ne mogu preuzimati; distribucija i iznajmljivanje zabavnog sadržaja, a naročito kompjuteriziranog onlajn pretraživanja i naručivanja usluge sa igranim filmovima, kinematografskim filmovima, dokumentarcima, filmovima, televizijskim programima, grafikama, animacijama i multimedijalnim prezentacijama i ostalim audiovizualnim radovima u formi digitalnih preuzimanja i direktnih digitalnih prijenosa koji se mogu gledati putem kompjuterskih mreža i globalnih komunikacijskih mreža; usluge iznajmljivanja filmova i videa; iznajmljivanje audiovizualnih radova, posebno, kinematografskih filmova, programiranje televizija, videa, muzičkih videa i muzike; film, igrani film, TV emisija i video produkcija i distribucija; kreiranje i razvoj koncepta za filmove i televizijske programe; usluge audio i video snimanja; pružanje baza podataka sa audio, video i audiovizualnim sadržajem putem Interneta, telekomunikacionih mreža i bežičnih telekomunikacionih mreža u vezi sa filmovima, TV emisijama, videima i muzikom koji se mogu pretraživati; pružanje onlajn radio programiranja; digitalne audio, video i multimedijalne izdavačke usluge; usluge zabave, a naročito, pružanje unaprijed snimljenih muzičkih i audio programa sa izmišljenim i neizmišljenim pričama na različite teme koje se ne mogu preuzimati i informacije u vezi sa muzikom i komentari i članci o muzici, sve onlajn putem globalne kompjuterske mreže; usluge zabave, a naročito, audio i vizualne predstave uživo, mjuzikli, varijetea, vijesti, drame i komedije; usluge zabave, a naročito, pružanje virtualnih okruženja u kojima korisnici mogu da ostvare interakciju u svrhu rekreacije, slobodnog vremena ili zabave; usluge zabave, a naročito, pružanje web stranice koja omogućava ocjenjivanje i pregled televizija, filmova, videa, muzike, scenarija za filmove, pozorišnih scenarija, sadržaja sa knjigama i video igrama; informacije o zabavi; pružanje onlajn vijesti, informacije i komentari u vezi zabave; onlajn žurnali, a naročito, blogovi sa informacijama o zabavi; organizacija takmičenja; usluge poduzetništva; usluge poduzetništva pružene putem globalnih kompjuterskih mreža koje opslužuju onlajn poduzetništva i takmičenja za druge; objavljivanje knjiga, magazina, časopisa, literarnih radova, vizuelnih radova, audio radova i audiovizualnih radova; prezentacija muzičkih koncerata i predstava uživo; usluge muzičke produkcije; usluge objavljivanja muzike; usluge zabave, a naročito, profiliranje muzičara, umjetnika i bendova putem video klipova muzičkih performansa preko globalne kompjuterske mreže, koji se ne mogu preuzimati; pružanje interaktivnog izvora za pretraživanje, odabir, upravljanje i pregledanje audiovizuelnih sadržaja u vidu snimaka sa filmovima, TV emisijama, videima i muzikom koji se ne mogu preuzimati; pružanje onlajn biltena u vezi televizije, filmova i videa putem elektronske pošte; usluge prevođenja i interpretacije; pružanje onlajn elektronskih publikacija, koje se ne mogu preuzimati; objavljivanje tekstova, osim tekstova oglašavanja; pisanje tekstova, osim tekstova oglašavanja; iznajmljivanje audio opreme; kino prezentacije; organizovanje i održavanje koncerata; zabava, zabavne usluge; usluge pružanja onlajn igara sa kompjuterskih mreža; iznajmljivanje opreme za igre; pružanje usluga za karaoke; iznajmljivanje kino projektora i dodataka; filmski studiji; usluge komponovanja muzike; organiziranje emisija (usluge impresarija); radio zabava;

iznajmljivanje radio i televizijskih setova; produkcija radio i televizijskih programa; iznajmljivanje zvučnih snimaka, podnaslovi; televizijska zabava; pozorišne produkcije; organizacija takmičenja (obrazovanje ili zabava); organizacija izložbi u kulturne ili obrazovne svrhe; usluge snimanja u studiju; izdavanje video kasete; snimanje; obrazovne informacije; vjerska edukacija; podučavanje, usluge obrazovanja, pružanje poduke.

(111) **BAZ1820768** (181) 21/02/2028

(210) BAZ1820768A (220) 21/02/2018

(151) 30/06/2020

(732) **FRUIT SHIPPERS LIMITED**

**55112, Charlotte Street, Charlotte House, 3rd floor Nassau, BS**

(740) Marić & Co d.o.o.

(591) žuta, plava

(540)



(531) 1.3,26.2,29.1

(511)

30 Kafa, kakao i umjetna kafa; čokolada.

(111) **BAZ1820770** (181) 21/02/2028

(210) BAZ1820770A (220) 21/02/2018

(151) 03/07/2020

(732) **SIM Impex d.o.o. Veljka Mladenovića 12, 78000 Banja Luka, BA**

(591) plava, siva, crna

(540)



(531) 18.1,27.3,27.5,29.1

(511)

4 Industrijska ulja i masti; sredstva za podmazivanje; proizvodi za upijanje.;

8 Ručni alati i sprave s ručnim pokretanjem.;

35 Oglašavanje i reklamiranje; vođenje komercijalnih poslova.;

39 Isporuka/distribucija robe.

(111) **BAZ1820771** (181) 22/02/2028  
 (210) BAZ1820771A (220) 22/02/2018  
 (151) 09/09/2020  
 (732) **Nexe Grupa d.d. za upravljanje društvima**  
**Vinogradska br. 6, 31500 Našice, HR**  
 (740) Sanja Voloder  
 (540)

**NEXE**

(511)  
 19 Beton; beton (građevinski elementi od betona); cement; crijep, nemetalni; crijep, žljebasti, nemetalni; gredice nemetalne; cigla; šljunak.

(111) **BAZ1820772** (181) 23/02/2028  
 (210) BAZ1820772A (220) 23/02/2018  
 (151) 01/07/2020  
 (732) **Mladegs Pak d.o.o. Vijaka bb, 78430 Prnjavor, BA**  
 (740) Dragan Mićunović  
 (591) žita, crvena, plava, bijela, smeđa  
 (540)



(531) 1.15,26.1,26.13,27.5,29.1  
 (511)  
 30 Gustin.

(111) **BAZ1820781** (181) 23/02/2028  
 (210) BAZ1820781A (220) 23/02/2018  
 (151) 03/07/2020  
 (732) **Advokat Stevan Dimitrijević**  
**Sime Šolaje 1, 78000 Banja Luka, BA**  
 (540)



(531) 24.17.,26.2,27.3,27.5  
 (511)

45 Pravna istraživanja; priprema pravnih dokumenata; pravne usluge pregovaranja u vezi zaključenja ugovora za druge; usluge zastupanja u parničnim postupcima; savjetovanje u oblasti intelektualne svojine; upravljanje/ menadžment autorskim pravima; licenciranje intelektualne svojine; sistem pravnog nadgledanja.

(111) **BAZ1820782** (181) 23/02/2028  
 (210) BAZ1820782A (220) 23/02/2018  
 (151) 03/07/2020  
 (732) **Advokat Stevan Dimitrijević**  
**Sime Šolaje 1, 78000 Banja Luka, BA**  
 (540)



(531) 24.17,26.2,27.3,27.5  
 (511)

45 Pravna istraživanja; priprema pravnih dokumenata; pravne usluge pregovaranja u vezi zaključenja ugovora za druge; usluge zastupanja u parničnim postupcima; savjetovanje u oblasti intelektualne svojine; upravljanje/ menadžment autorskim pravima; licenciranje intelektualne svojine; sistem pravnog nadgledanja.

(111) **BAZ1820788** (181) 26/02/2028  
 (210) BAZ1820788A (220) 26/02/2018  
 (151) 17/07/2020

(732) **“PRETIS” d.d. Vogošća**  
**Igmanska bb, 71320 Vogošća, BA**

(591) plava, bijela  
 (540)



(531) 26.1,26.3,26.7,27.5,29.1  
 (511)

13 Vatreno oružje; streljivo i projektili; eksplozivni; sredstva za vatromete; balističke rakete; barut; čahure (projektili); detonatori; dimni projektili za rakete; eksplozivni; eksplozivna sredstva; eksplozivni proizvodi; eksplozivni projektili za haubice; instalacije za oružje; kalupi za metke; kontejneri za lansiranje oružja; linijsko punjenje eksploziva; mine (eksplozivni); minobacači (oružje); navođene rakete; navođeni projektili; nitroceluloza; oblikovani naboji (eksplozivni); patrone koje sadržavaju baklje; patrone za barut; patrone za pirotehničke proizvode; pirotehnički proizvodi; pirotehnika; postolja topova (lafete); projektili; protuoklopni projektili; rakete; rakete (projektili); raketni bacači; raketni balistički projektili; svjetleće granate; svjetleći projektili; zapaljivi protuoklopni projektili.

(111) **BAZ1820789** (181) 27/02/2028  
 (210) BAZ1820789A (220) 27/02/2018  
 (151) 03/07/2020

(300) 32033  
 12/09/2017  
 AD

(732) **British American Tobacco (Brands) Limited**  
**Globe House, 4 Temple Place,**  
**London, WC2R 2PG, GB**

(740) **“ŽIVKO MIJATOVIĆ & PARTNERS”**  
 d.o.o. Sarajevo

(591) siva, narandžasta  
 (540)



(531) 27.3,27.5,29.1  
 (511)

34 Duhane, sirovi ili prerađeni; duhanski proizvodi; zamjene za duhan (za nemedicinsku upotrebu); sve za svrhu zagrijavanja, ali ne i da izgori; artikli za pušače; elektronički uređaji i njihovi dijelovi za svrhu grijanja duhana.

(111) **BAZ1820791** (181) 28/02/2028  
 (210) BAZ1820791A (220) 28/02/2018  
 (151) 06/07/2020

(732) **E. I. du Pont de Nemours and Company Chestnut**

**Run Plaza, 974 Centre Road,**  
**Wilmington, DE 19805, US**

(740) **PETOŠEVIĆ d.o.o.**  
 (540)



(531) 25.7,26.1,26.11  
 (511)

1 Poljoprivredne kemikalije i adjuvanti.;

5 Pesticidi; preparati za uništavanje štetočina, fungicidi, herbicidi i insekticidi.;

31 Poljoprivredna sjemena.

(111) **BAZ1820792** (181) 28/02/2028  
 (210) BAZ1820792A (220) 28/02/2018  
 (151) 06/07/2020

(732) **BELAMIONIX d.o.o.**  
**Cerik b.b., 76100 Brčko, BA**

(540)  
**BELLA**

(511)  
 34 Filteri za cigarete.

(111) **BAZ1820793** (181) 02/03/2028  
 (210) BAZ1820793A (220) 02/03/2018  
 (151) 06/07/2020

(732) **Lidl Stiftung & Co. KG**  
**Stiftsbergstrasse 1, 74172**  
**Neckarsulm, DE**

(740) "MSA IP"  
 (591) siva, zelena, plava, narandžasta,  
 ljubičasta

(540)  

(531) 26.1,27.5,29.1

(511)  
 2 Boje, bojila, tinkture, lakovi, lazure, metalne folije u obliku praha i folije od metala za umjetnost i obrte i makete.;

6 Aluminijske folije za umjetnost.;

7 Šivaće mašine i njihovi dodatci, bobine za šivaće mašine; lemilice, električne; toplinski pištolji i pištolji za vruće ljepljenje, električni.;

8 Ručni alati i pribor, ručno pokretani; makaze; pile (ručne), ubodne pile, oštrice pila, luk pile; noževi za rezbarenje, dlijeta za rezbarenje; ručne stolarske stege.;

11 Aparati za osvjetljavanje, grijanje, proizvodnju pare, kuhanje, hlađenje, sušenje, ventilaciju, snabdijevanje vodom i za sanitarne svrhe.;

14 Obradeno poludrago kamenje, kutije za nakit; niti od plemenitih metala (nakit); nakit napravljen od plastike; privjesci za oglice i narukvice, perlice za izradu nakita.;

16 Papir i karton (uključeni u klasu 16); listovi [papirnatih proizvoda]; svjetleći papir, pergament papir, obojeni papir za crtanje, svileni papir; posude, oblikovani dijelovi, vreće, koverti i vreće od papira ili kartona; kalendari; preslikači; naljepnice (kancelarijski pribor); naljepnice za pisma; šivaći

obrasci, modeli za vezanje; štampane stvari; knjigovezački materijal; fotografije; papirni proizvodi, kancelarijski pribor (osim namještaja); ljepila za papirne proizvode ili kućnu upotrebu ili komplete za izradu maketa; uređaji za ljepljenje fotografije, ljepilo za ljepljenje, ljepiljive trake, ljepilo u olovci; štamparska slova; tiskarski klišeji; umjetničke slike, uokvirene ili neuokvirene; umjetnički i materijali za crtanje i materijali za uradi sam aktivnosti (uključeni u klasu 16); materijali za crtanje, bojenje i modeliranje, prskalice za držanje i nanošenje boje, masa za modeliranje, štapići za modeliranje, materijali za modeliranje, plastične tvari za modeliranje; glina za modeliranje i vosak za modeliranje, nije za zubarsku upotrebu; kompleti boja za umjetnost i zanatstvo; materijali za obuku (osim aparata); kancelarijski pribor (osim namještaja); oprema za pisanje; pečati, tinte za pečate, jastučići za pečate; prstenovi od gume, gumene trake (pisači pribor); pribadače, kratki ekserčići, kvačice za papir (pisači pribor); linijari za crtanje; noževi za hobije (skalpeli); hobi makaze, valjci za rezanje, linijari za rezanje, šabloni za bušenje; materijal za zanatstvo; crtači i slikarski instrumenti, četkice za bojenje, kompleti za nanošenje boje, naime matrice, kontejneri za boje i olovke za aplikaciju boje; platno za slike, slikarski stalci; plastična folija za pakiranje; plastične folije za zanatstvo; kompleti boja za umjetnost i zanatstvo napravljeni uglavnom od gore navedene robe.;

19 Drvo za rekreativnu upotrebu.;

20 Okviri za vezenje; kutije drvene ili plastične; sve gore navedeno za hobije i umjetničke namjene; ukrasi od drveta, voska, gipsa ili plastike.;

21 Mozaici (nisu za gradnju).;

22 Uzice, konopci; liko (za pletenje); sisal; trijska od drveta i drvena vuna; torbe i vreće za pakiranje, skladištenje i transport.;

23 Prediva i konac, za tekstilnu upotrebu; konac za vezenje, konac i predivo za krpanje, konac za pređenje, konac i predivo za šivanje; predivo od šanila, svileni konci i prediva, konac od plastičnog materijala; vuneno predivo, svileno predivo; šivanje setova uglavnom od gore navedenih roba.;

24 Tekstil (uključeni u klasu 24); stolnjaci; tkanina sa ucrtanim motivima za vezenje; filc; ručni rad i umjetnine uglavnom od gore navedenih roba.;

25 Trake za glavu (odjeća); kape za glavu.;

26 Čipka i vez, trake i pletnice; dugmad, kopče i petlje, pribadače i igle; vještačko cvijeće; ukrasi za kosu; kutije za šivaći pribor; samopričvrstne vrpce (šivaći pribor); ukrasni dodaci za odjeću; krojački pribor, osim konaca; vuneni konopci; ručni rad i umjetnine uglavnom od gore navedenih roba.;

28 Igre, igračke i predmeti za igru; karte za igru; modeli igračkara; kocke za slaganje namjenjene za igranje i modeliranje (također u formi setova za pravljenje, igre i kompleti) za pravljenje replika kopnenih vozila, vodenih vozila, aviona i svemirskih letjelica, svemirskih stanica i ostale tehničke opreme velikih razmjera, kao i figurice; završeni modeli kao smanjene replike zgrada, tehničkih vozila velikih razmjera i u obliku figura; igrajuće kartice koje se sastoje od figurinarnih replika ljudi, životinja i zgrada.

(111) **BAZ1820794** (181) 02/03/2028  
 (210) BAZ1820794A (220) 02/03/2018  
 (151) 03/07/2020  
 (732) **Deciem Beauty Group Inc.**  
**517 Richmond St. E., Toronto,**  
**Ontario, M5A 1R4, CA**  
 (740) "ŽIVKO MIJATOVIĆ & PARTNERS"  
 d.o.o. Sarajevo  
 (540)

## THE ORDINARY

(511)

3 Kozmetički preparati za njegu tijela; proizvodi za njegu kože i tijela, naročito, sredstva za hidrataciju lica, sredstva za hidrataciju tijela, tretmani za lice protiv starenja; proizvodi za tijelo protiv starenja, naročito, kreme za tijelo protiv starenja; losioni, gelovi, ulja, sredstva za čišćenje, sapuni za tijelo, pilinzi, sredstva za hidrataciju kože, regeneratori za kožu, preparati za omekšavanje kože i preparati za kožu za uklanjanje bora; topikalni tretmani za vrat, naročito, losioni, kreme, gelovi, ulja, sredstva za čišćenje, pilinzi, sredstva za hidrataciju, regeneratori za kožu, preparati za omekšavanje kože i preparati za kožu za uklanjanje bora, sve za kožu vrata; nemedicinski tretmani za strije, naročito losioni, kreme, gelovi, ulja, sredstva za čišćenje, pilinzi, sredstva za hidrataciju, regeneratori za kožu, preparati za omekšavanje kože i preparati za kožu za uklanjanje bora, sve za tretman strija; nemedicinski tretmani za celulit, naročito losioni, kreme, gelovi, ulja, sredstva za čišćenje, sredstva za hidrataciju, regeneratori za kožu, sve za smanjenje celulita; tretmani za izbjeljivanje i/ili posvjetljavanje kože, naročito losioni, kreme, gelovi, ulja, sredstva za čišćenje, sredstva za hidrataciju, regeneratori za kožu, sve za izbjeljivanje i/ili posvjetljavanje kože; proizvodi za njegu kose, naročito, sprejevi za kosu, losioni za njegu kose, regeneratori za kosu i gel za kosu; kozmetički preparati; preparati za čišćenje, pripravci za izbjeljivanje i druge tvari za pranje, naročito, sredstva za izbjeljivanje rublja, deterdženti za pranje i vosak za čišćenje; sredstva za čišćenje, poliranje, odmašćivanje i struganje; sapuni, naročito sapuni protiv znojenja, sapuni za tijelo, sapuni za kupanje i sapuni za ruke; eterična ulja, losioni za kosu; sredstva za čišćenje zuba, kreme za lice i tijelo, kupke za tijelo, šamponi, sredstva za hidrataciju kože tijela, kolonjske vode; parfemske vode, parfemi; dezodoransi za osobnu upotrebu.;

35 Usluge trgovine na malo u području kozmetike, proizvoda za osobnu njegu, proizvoda za njegu kože, lica i tijela i proizvoda za ljepotu; online maloprodajne usluge u području kozmetike, proizvoda za osobnu njegu, proizvoda za njegu kože, proizvoda za njegu lica i tijela i proizvoda za ljepotu.

(111) **BAZ1820796** (181) 05/03/2028  
 (210) BAZ1820796A (220) 05/03/2018  
 (151) 07/07/2020  
 (732) **LIGHT d.o.o. Sarajevo**  
**ul. Gajev trg bb, Sarajevo, BA**  
 (740) Nusmir Huskić  
 (540)

## SARAJBOSNA

(511)

29 Konzervirano, sušeno i kuhano voće i povrće; želei, džemovi, kompoti; jaja, mlijeko i mliječni proizvodi; jestiva ulja i masti.;

30 Kakao, šećer, tapioka, brašno i proizvodi od žitarica, hljeb, kolači, poslastice, sladoledi; med, melasa, kvasac, prašak za pecivo; sirće, sosovi (kao začini); začini.;

43 Usluge obezbjeđivanja hrane i pića.

(111) **BAZ1820797** (181) 05/03/2028  
 (210) BAZ1820797A (220) 05/03/2018  
 (151) 07/07/2020  
 (732) **LIGHT d.o.o. Sarajevo**  
**ul. Gajev trg bb, Sarajevo, BA**  
 (740) Nusmir Huskić  
 (591) bijela, crna, crvena, svijetlo siva, tamno siva, žuto-zlatna  
 (540)



(531) 26.1,27.5,29.1

(511)

29 Konzervirano, sušeno i kuhano voće i povrće; želei, džemovi, kompoti; jaja, mlijeko i mliječni proizvodi; jestiva ulja i masti.;

30 Kakao, šećer, tapioka, brašno i proizvodi od žitarica, hljeb, kolači, poslastice, sladoledi; med, melasa, kvasac, prašak za pecivo; sirće, sosovi (kao začini); začini.;

43 Usluge obezbjeđivanja hrane i pića

(111) **BAZ1820798** (181) 06/03/2028  
 (210) BAZ1820798A (220) 06/03/2018  
 (151) 03/07/2020  
 (732) **Declem Beauty Group Inc.**

**517 Rishmond St. E., Toronto,  
 Ontario, M5A 1R4, CA**

(740) "ŽIVKO MIJATOVIĆ & PARTNERS"  
 d.o.o. Sarajevo

(540)

## AVESTAN

(511)

3 Kozmetički preparati za njegu tijela; proizvodi za njegu kože i tijela, naročito, sredstva za hidrataciju lica, sredstva za hidrataciju tijela, tretmani za lice protiv starenja; proizvodi za tijelo protiv starenja, naročito, kreme za tijelo protiv starenja; losioni, gelovi, ulja, sredstva za čišćenje, sapuni za tijelo, pilinzi, sredstva za hidrataciju kože, regeneratori za kožu, preparati za omekšavanje kože i preparati za kožu za uklanjanje bora; topikalni tretmani za vrat, naročito, losioni, kreme, gelovi, ulja, sredstva za čišćenje, pilinzi, sredstva za hidrataciju, regeneratori za kožu, preparati za omekšavanje kože i preparati za kožu za uklanjanje bora, sve za kožu vrata; nemedicinski tretmani za strije, naročito losioni, kreme, gelovi, ulja, sredstva za čišćenje, pilinzi, sredstva za hidrataciju, regeneratori za kožu, preparati za omekšavanje kože i preparati za kožu za uklanjanje bora, sve za tretman strija; nemedicinski tretmani za celulit, naročito losioni, kreme, gelovi, ulja, sredstva za čišćenje, sredstva za hidrataciju, regeneratori za kožu, sve za smanjenje celulita; tretmani za izbjeljivanje i/ili posvjetljavanje kože, naročito losioni, kreme, gelovi, ulja, sredstva za čišćenje, sredstva za hidrataciju, regeneratori za kožu, sve za izbjeljivanje i/ili posvjetljavanje kože; proizvodi za njegu kose, naročito, sprejevi za kosu, losioni za njegu kose, regeneratori za kosu i gel za kosu; kozmetički preparati; preparati za čišćenje, pripravci za izbjeljivanje i druge tvari za pranje, naročito, sredstva za izbjeljivanje rublja, deterdženti za pranje i vosak za čišćenje; sredstva za čišćenje, poliranje, odmašćivanje i struganje; sapuni, naročito sapuni protiv znojenja, sapuni za tijelo, sapuni za kupanje i sapuni za ruke; eterična ulja, losioni za kosu; sredstva za čišćenje zuba, kreme za lice i tijelo, kupke za tijelo, šamponi, sredstva za hidrataciju kože tijela, kolonjske vode; parfemske vode, parfemi; dezodoransi za osobnu upotrebu.;

35 Usluge trgovine na malo u području kozmetike, proizvoda za osobnu njegu, proizvoda za njegu kože, lica i tijela i proizvoda za ljepotu; online maloprodajne usluge u području kozmetike, proizvoda za osobnu njegu, proizvoda za njegu kože, proizvoda za njegu lica i tijela i proizvoda za ljepotu.

(111) **BAZ1820799** (181) 08/03/2028  
 (210) BAZ1820799A (220) 08/03/2018  
 (151) 03/07/2020  
 (732) **Deciem Beauty Group Inc.**

**517 Richmond St. E., Toronto,  
 Ontario, M5A 1R4, CA**

(740) "ŽIVKO MIJATOVIĆ & PARTNERS"  
 d.o.o. Sarajevo

(540)

## DECIEM

(511)

3 Kozmetički preparati za njegu tijela; proizvodi za njegu kože i tijela, naročito, sredstva za hidrataciju lica, sredstva za hidrataciju tijela, tretmani za lice protiv starenja; proizvodi za tijelo protiv starenja, naročito, kreme za tijelo protiv starenja; losioni, gelovi, ulja, sredstva za čišćenje, sapuni za tijelo, pilinzi, sredstva za hidrataciju kože, regeneratori za kožu, preparati za omekšavanje kože i preparati za kožu za uklanjanje bora; topikalni tretmani za vrat, naročito, losioni, kreme, gelovi, ulja, sredstva za čišćenje, pilinzi, sredstva za hidrataciju, regeneratori za kožu, preparati za omekšavanje kože i preparati za kožu za uklanjanje bora, sve za kožu vrata; nemedicinski tretmani za strije, naročito losioni, kreme, gelovi, ulja, sredstva za čišćenje, pilinzi, sredstva za hidrataciju, regeneratori za kožu, preparati za omekšavanje kože i preparati za kožu za uklanjanje bora, sve za tretman strija; nemedicinski tretmani za celulit, naročito losioni, kreme, gelovi, ulja, sredstva za čišćenje, sredstva za hidrataciju, regeneratori za kožu, sve za smanjenje celulita; tretmani za izbjeljivanje i/ili posvjetljavanje kože, naročito losioni, kreme, gelovi, ulja, sredstva za čišćenje, sredstva za hidrataciju, regeneratori za kožu, sve za izbjeljivanje i/ili posvjetljavanje kože; proizvodi za njegu kose, naročito, sprejevi za kosu, losioni za njegu kose, regeneratori za kosu i gel za kosu; kozmetički preparati; preparati za čišćenje, pripravci za izbjeljivanje i druge tvari za pranje, naročito, sredstva za izbjeljivanje rublja, deterdženti za pranje i vosak za čišćenje; sredstva za čišćenje, poliranje, odmašćivanje i struganje; sapuni, naročito sapuni protiv znojenja, sapuni za tijelo, sapuni za kupanje i sapuni za ruke; eterična ulja, losioni za kosu; sredstva za čišćenje zuba, kreme za lice i tijelo, kupke za tijelo, šamponi, sredstva za hidrataciju kože tijela, kolonjske vode; parfemske vode, parfemi; dezodoransi za osobnu upotrebu.;

35 Usluge trgovine na malo u području kozmetike, proizvoda za osobnu njegu, proizvoda za njegu kože, lica i tijela i proizvoda za ljepotu; online maloprodajne usluge u području kozmetike, proizvoda za osobnu njegu, proizvoda za njegu kože, proizvoda za njegu lica i tijela i proizvoda za ljepotu.

(111) **BAZ1820800** (181) 08/03/2028  
 (210) BAZ1820800A (220) 08/03/2018  
 (151) 08/07/2020  
 (732) **Abdi Ibrahim Ilaç Sanayi ve Ticaret A.S. Reşitpaşa Mahallesi, Eski Büyükdere,**  
**Caddesi No:4 34467, Maslak, Istanbul, TR**

(740) "INTELBIRO" d.o.o.  
 (540)

## LIFTA

(511)

5 Farmaceutski i veterinarski proizvodi; higijenski proizvodi za upotrebu u medicini; dijetne tvari za medicinske potrebe, hrana za dojenčad; flasteri, materijal za previjanje; materijali za plombiranje zubi i za zubne otiske; dezinfekcijska sredstva; proizvodi za uništavanje životinjskih štetočina; fungicidi, herbicidi.

(111) **BAZ1820801** (181) 08/03/2028  
 (210) BAZ1820801A (220) 08/03/2018  
 (151) 10/07/2020

(732) **Abdi Ibrahim Ilaç Sanayi ve Ticaret A.S. Reşitpaşa Mahallesi, Eski Büyükdere,**  
**Caddesi No:4 34467, Maslak, Istanbul, TR**

(740) "INTELBIRO" d.o.o.  
 (540)

## TANT-SEPT

(511)

5 Farmaceutski i veterinarski proizvodi; higijenski proizvodi za upotrebu u medicini; dijetne tvari za medicinske potrebe, hrana za dojenčad; flasteri, materijal za previjanje; materijali za plombiranje zubi i za zubne otiske; dezinfekcijska sredstva; proizvodi za uništavanje životinjskih štetočina; fungicidi, herbicidi.

(111) **BAZ1820806** (181) 08/03/2028  
 (210) BAZ1820806A (220) 08/03/2018  
 (151) 06/07/2020  
 (732) **Delta Trade d.o.o.**  
**Sarajevska 263A, Zenica, BA**  
 (591) zelena, narandžasta, crna  
 (540)



(531) 5.3,24.17,27.3,27.5,29.1

(511)

29 Sirovi badem; sjemenke amaranta; oljuštene bundevine sjemenke; Chia sjemenke; oljuštene konopljine sjemenke; miks oljuštenih sjemenki bundeve i suncokreta; kvinoa; sjemenke suncokreta; suha brusnica; suha višnja; suha borovnica; goji bobice.;

30 Đumbir; kurkuma; piskavica; psilium.;

31 Kokosov čips.

(111) **BAZ1820808** (181) 09/03/2028  
 (210) BAZ1820808A (220) 09/03/2018  
 (151) 03/07/2020  
 (300) 2017 33791  
 28/09/2017  
 AZ

(732) **Nicoventures Holdings Limited Globe House,**  
**1 Water Street, London, WC2R 3LA, GB**

(740) "ŽIVKO MIJATOVIĆ & PARTNERS"  
 d.o.o. Sarajevo

(540)

## VUSE

(511)

34 Elektroničke cigarete; patrone za elektroničke cigarete; tekuće otopine za upotrebu u elektroničkim cigaretama; cigarete koje sadrže zamjene za duhan; zamjene za duhan; cigarete; duhan; duhanski proizvodi; futrole za cigarete; kutije za cigarete.



(111) **BAZ1820810** (181) 12/03/2028

(210) BAZ1820810A (220) 12/03/2018

(151) 08/07/2020

(732) **SHEBARA FOODS****1000 N. West Street Suite 1276,  
Wilmington, Delaware 19801, US**

(740) Dragan Mićunović

(540)

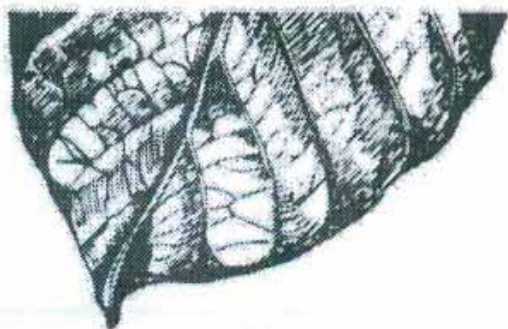
**PURE**

(531) 5.3,27.5

(511)

34 Duhan; duhanski proizvodi posebno cigarete; proizvodi za pušače; šibice.

(111) **BAZ1820811** (181) 12/03/2028

(210) BAZ1820811A (220) 12/03/2018

(151) 06/07/2020

(732) **Zdravstvena ustanova - laboratorija  
u oblasti imunologije "Konzilijum"  
Banjaluka****Banjaluka, Ul. Braće Mažar i majke  
Marije b.b., BA**

(740) Igor Sjerikov

(591) crvena, plava

(540)



(531) 2.7,27.5,29.1

(511)

44 Usluge laboratorijske analize koje se odnose na liječenje ljudi; usluge medicinskih laboratorija za analizu uzoraka uzetih od pacijenata; usluge medicinskih laboratorija za analizu uzoraka krvi uzetih od pacijenata; usluge medicinskih analiza u vezi s liječenjem ljudi, koje pružaju medicinski laboratoriji.

(111) **BAZ1820812** (181) 13/03/2028

(210) BAZ1820812A (220) 13/03/2018

(151) 03/07/2020

(732) **Airwair International Limited A  
company organised under the  
laws of United Kingdom Cobb's  
Lane, Wollaston, Wellingborough,  
Northamptonshire, NN29 7SW, GB**(740) "ŽIVKO MIJATOVIĆ & PARTNERS"  
d.o.o. Sarajevo

(540)

**AIRWAIR**

(511)

25 Odjeća; trikoi [gimnastički dresovi, majice]; pletena odjeća [odjevni predmeti]; oprema za bebe; kaputi; muški ogrtači (kaputi); košulje; majice kratkih rukava; polo majice; trikotaža; jakne; traperice; majice; hlače; konfekcijska odjeća; dokoljenice; tajice; donje rublje; pokrivala za glavu; kape; šeširi; znojnice; kapuljače; okrugle kapice; šalovi; marame za vrat (šalovi); marame, pašmine; rukavice (odjeća); čarape; čarape protiv znojenja; kratke čarape [sokne]; kaiševi; kožni remeni [odjeća]; obuća; čizme; sandale; cipele ; gornji dio čizama [sare]; ulošci; metalni dijelovi za obuću; potplati za obuću; umeci za obuću; dijelovi za pete za obuću (omča za pete).

(111) **BAZ1820815** (181) 14/03/2028

(210) BAZ1820815A (220) 14/03/2018

(151) 03/07/2020

(732) **Deciem Beauty Group Inc.****517 Richmond St. E., Toronto,  
Ontario, M5A 1R4, CA**(740) "ŽIVKO MIJATOVIĆ & PARTNERS"  
d.o.o. Sarajevo

(540)

**THE ABNORMAL  
BEAUTY COMPANY**

(511)

3 Kozmetički preparati za njegu tijela; proizvodi za njegu kože i tijela, naročito, sredstva za hidrataciju lica, sredstva

za hidrataciju tijela, tretmani za lice protiv starenja; proizvodi za tijelo protiv starenja, naročito, kreme za tijelo protiv starenja; losioni, gelovi, ulja, sredstva za čišćenje, sapuni za tijelo, pilinzi, sredstva za hidrataciju kože, regeneratori za kožu, preparati za omekšavanje kože i preparati za kožu za uklanjanje bora; topikalni tretmani za vrat, naročito, losioni, kreme, gelovi, ulja, sredstva za čišćenje, pilinzi, sredstva za hidrataciju, regeneratori za kožu, preparati za omekšavanje kože i preparati za kožu za uklanjanje bora, sve za kožu vrata; nemedicinski tretmani za strije, naročito losioni, kreme, gelovi, ulja, sredstva za čišćenje, pilinzi, sredstva za hidrataciju, regeneratori za kožu, preparati za omekšavanje kože i preparati za kožu za uklanjanje bora, sve za tretman strija; nemedicinski tretmani za celulit, naročito losioni, kreme, gelovi, ulja, sredstva za čišćenje, sredstva za hidrataciju, regeneratori za kožu, sve za smanjenje celulita; tretmani za izbjeljivanje i/ili posvjetljavanje kože, naročito losioni, kreme, gelovi, ulja, sredstva za čišćenje, sredstva za hidrataciju, regeneratori za kožu, sve za izbjeljivanje i/ili posvjetljavanje kože; proizvodi za njegu kose, naročito, sprejevi za kosu, losioni za njegu kose, regeneratori za kosu i gel za kosu; kozmetički preparati; preparati za čišćenje, pripravci za izbjeljivanje i druge tvari za pranje, naročito, sredstva za izbjeljivanje rublja, deterdženti za pranje i vosak za čišćenje; sredstva za čišćenje, poliranje, odmašćivanje i struganje; sapuni, naročito sapuni protiv znojenja, sapuni za tijelo, sapuni za kupanje i sapuni za ruke; eterična ulja, losioni za kosu; sredstva za čišćenje zuba, kreme za lice i tijelo, kupke za tijelo, šamponi, sredstva za hidrataciju kože tijela, kolonjske vode; parfemske vode, parfemi; dezodoransi za osobnu upotrebu.;

35 Usluge trgovine na malo u području kozmetike, proizvoda za osobnu njegu, proizvoda za njegu kože, lica i tijela i proizvoda za ljepotu; online maloprodajne usluge u području kozmetike, proizvoda za osobnu njegu, proizvoda za njegu kože, proizvoda za njegu lica i tijela i proizvoda za ljepotu.

(111) **BAZ1820816** (181) 15/03/2028

(210) BAZ1820816A (220) 15/03/2018

(151) 03/07/2020

(732) **Društvo za proizvodnju farmaceutskih proizvoda PHARMANOVA d.o.o.**

**Industrijska 8, 11500 Obrenovac, RS**

(740) DR DIANA PROTIC-TKALČIĆ & PARTNERS D.O.O.

(540)

**SOLD3EVIT**

(511)

5 Farmaceutski, medicinski i veterinarski preparati; dijetetska hrana i supstance prilagođene za upotrebu u medicini ili veterinarsku upotrebu; dijetetski dodaci (dodaci ishrani) za ljude ili životinje.

(111) **BAZ1820817** (181) 15/03/2028

(210) BAZ1820817A (220) 15/03/2018

(151) 08/07/2020

(732) **GOLDEN LEAF (MACAU) TOBACCO'S MANUFACTURING LIMITED, A corporation organized and existing under the laws of MACAU**

**Rua Dos Pescadores, No66, Bloco II, 3oAndar-a, MO**

(740) "INTELBIRO" d.o.o.

(540)



(531) 1.15,7.1,27.3,27.5

(511)

34 Duhan; cigarete; elektroničke cigarete; kutije za šibice; upaljači za pušače.

(111) **BAZ1820818** (181) 16/03/2028

(210) BAZ1820818A (220) 16/03/2018

(151) 06/07/2020

(732) **Rotana Hotel Management Corporation P.J.S.C. Abu Dhabi Island,**

**Arabian Gulf Street, West 59-1, Plot No. 9, 19th Floor, Office # 1901-1902, Crystal Tour Investments LLC, Abu Dhabi, AE**

(740) PETOŠEVIĆ d.o.o.

(540)

**ROTANA**

(511)

16 Papir, karton i roba napravljena od ovih materijala, koja nije uključena u druge klase; štampane stvari; materijali za uvezivanje knjiga; fotografije; kancelarijski materijal; ljepila za kancelarijsku ili kućnu upotrebu; materijali za umjetnike; kistovi; pisače mašine i kancelarijski rekviziti (osim namještaja); materijali za obuku (osim uređaja); plastični materijali za pakovanje (koji nisu uključeni u druge klase); slova (printana slova); štamparski kalupi; magazini; novine; časopisi; bilteni; knjige; publikacije; žurnali; katalozi; knjižice; brošure; letci; pamfleti; kalendari; karte za igranje; obrasci; čestitke; pozivnice; etikete; pisma; blokovi; papirni blokovi; upijači tinte; dnevници; fascikli; mape za indeksiranje; razglednice; plakati; karte; blokovi za pisanje; papir za

pisanje; računi; pera; olovke; flomasteri; tehničke olovke; hemijske olovke; utezi za papir; gumice za brisanje.;

35 Odnosi s javnošću, marketing i reklamiranje; oglašavanje; pružanje usluga prodaje i marketinga u vezi sa privremenim smještajem; poslovno konsultiranje; poslovno upravljanje i savjetovanje; poslovna administracija; poslovno upravljanje hotelima, stanovima sa uslugom i restoranima; pružanje poslovne pomoći kod uspostave i vođenja franšiza; spajanje raznih dobara (isključujući transport istih) za dobrobit drugih, omogućavanje kupcima ugodno gledanje i kupovinu tih dobara; upravljanje uredima i osobljem; izrada i održavanje baza podataka; organiziranje izložbi i trgovačkih sajmova u komercijalne ili reklamne svrhe; iznajmljivanje reklamnog prostora; organiziranje, provođenje, upravljanje i pružanje programa nagrađivanja lojalnosti, uključujući upravljanje programima pružanja pogodnosti i nagrada povezanih sa programima nagrađivanja lojalnosti za druge; programi motivacije kupaca; promoviranje hotelskog smještaja, restorana, hrane, pića, odmarališta, spa centara, golf terena i paketa putovanja kroz upravljanje programom motivacije nagrađivanjem; pružanje gore navedenih usluga putem globalnih kompjuterskih mreža; pružanje informacija i usluga konsultiranja vezanih za gore navedene usluge.;

36 Usluge osiguranja: finansijske usluge; novčani poslovi; usluge agencija za nekretnine; programi finansijskog i motivacijskog nagrađivanja; finansijske i osiguravajuće usluge vezane za organiziranje, izvođenje, upravljanje i pružanje programa nagrađivanja lojalnosti; izdavanje vrijednosnih bonova ili vaučera u vezi sa programima nagrađivanja lojalnosti; finansijska sponzorstva; pružanje usluga posredovanja; izdavanje putničkih čekova; usluge vezane za stanove; davanje stanova u zakup; pravo na vremenski ograničenu uporabu nekretnine za odmor; pravo na vremenski ograničenu uporabu nekretnine; upravljanje stanovima.;

43 Usluge pružanja hrane i pića; privremeni smještaj; usluge hotela, usluge motela, pružanje privremenog smještaja; usluge rezervacija hotelskog i drugog smještaja; organiziranje smještaja za praznike; usluge gostoprimstva; usluge samo uslužnih restorana; usluge za ponijeti; kafići; usluge koktel bara i noćnih klubova; usluge kafića; usluge restorana i bifea; usluge ugostiteljstva za pružanje hrane i pića; pružanje objekata za održavanje konferencija, sastanaka i izložbi; usluge prijave i odjave u hotel; usluge elektronskih informacija vezanih za hotele; pružanje usluga informiranja i konsultiranja koje se odnose na gore navedene usluge.

(111) **BAZ1820819** (181) 16/03/2028

(210) BAZ1820819A (220) 16/03/2018

(151) 06/07/2020

(732) **Rotana Hotel Management Corporation P.J.S.C. Abu Dhabi Island,**

**Arabian Gulf Street, West 59-1, Plot No. 9, 19th Floor, Office # 1901-1902, Crystal Tour Investments LLC, Abu Dhabi, AE**

(740) **PETOŠEVIĆ d.o.o.**

(540)

## ARJAAN

(511)

43 Usluge pružanja hrane i pića; privremeni smještaj; usluge hotela, usluge motela, pružanje privremenog smještaja; usluge rezervacija hotelskog i drugog smještaja; organiziranje smještaja za praznike; usluge gostoprimstva; usluge samo uslužnih restorana; usluge za ponijeti; kafići; usluge koktel bara i noćnih klubova; usluge kafića; usluge restorana i bifea; usluge ugostiteljstva za pružanje hrane i pića; pružanje objekata za održavanje konferencija, sastanaka i izložbi; usluge prijave i odjave u hotel; usluge elektronskih informacija vezanih za hotele; pružanje usluga informiranja i konsultiranja koje se odnose na gore navedene usluge.

(111) **BAZ1820820** (181) 16/03/2028

(210) BAZ1820820A (220) 16/03/2018

(151) 03/07/2020

(732) **Unilever N.V.**

**Weena 455, 3013 AL, Rotterdam, NL**

(740) **“ŽIVKO MIJATOVIĆ & PARTNERS” d.o.o. Sarajevo**

(540)

## COOL TOUCH

(511)

3 Sapuni; parfumerijski proizvodi, eterična ulja, kozmetički proizvodi; kolonjske vode, toaletne vode, parfimirani sprejevi za tijelo; ulja, kreme i losioni za kožu; pjena za brijanje, gel za brijanje, losioni za upotrebu prije i poslije brijanja; talk puder; preparati za kupanje i tuširanje; losioni za kosu; šamponi i regeneratori; proizvodi za oblikovanje kose; preparati za čišćenje zubi; nemedicinske vodice za ispiranje usta; dezodoransi; sredstva protiv znojenja za osobnu uporabu; nemedicinski toaletni preparati.

(111) **BAZ1820821** (181) 19/03/2028

(210) BAZ1820821A (220) 19/03/2018

(151) 08/07/2020

(732) **Bosnalijek, farmaceutska i hemijska industrija, dioničko društvo**

**Jukićeva 53, 71000 Sarajevo, BA**

(740) **KARABDIĆ KERIM**

(540)

## LYSOBACT P SPRAY

(511)

5 Farmaceutski proizvodi.

- (111) **BAZ1820822** (181) 20/03/2028  
 (210) BAZ1820822A (220) 20/03/2018  
 (151) 06/07/2020  
 (732) **Lidl Stiftung & Co. KG**  
**Stiftsbergstrasse 1, 74172**  
**Neckarsulm, DE**  
 (740) "MSA IP"  
 (591) zlatna, bijela. Siva boja pozadine nije  
 predmet zaštite.  
 (540)



**WEIZENSTOLZ**

- (531) 24.1,27.5,29.1  
 (511)

33 Alkoholna pića (osim piva); vino, napitci sa vinom, žestoka pića, likeri; mješana alkoholna pića i aperitivi na bazi žestokih pića ili vina; pripravnici za pripremu alkoholnih pića.

- (111) **BAZ1820823** (181) 21/03/2028  
 (210) BAZ1820823A (220) 21/03/2018  
 (151) 03/07/2020  
 (300) 017812793 1  
 4/02/2018  
 EM  
 (732) **Laticrete International, Inc. (a**  
**Connecticut corporation)**  
**One Laticrete Park North, Bethany, CT**  
**06524-3423, US**  
 (740) DR DIANA PROTIĆ-TKALČIĆ &  
 PARTNERS D.O.O.  
 (540)

## LEVELEX-ECO

- (511)  
 2 Osnovni sloj boje ili aperture i tvari za sprečavanje apsorpcije između premaza; zaptivne tvari za korištenja kod premazivanja;  
 19 Glazure i premazi od maltera za podne površine; malter; vodootporni malter; samonivelirajući malter; silikatni preparati za zaštitu od vlage kod zidanja.

- (111) **BAZ1820825** (181) 21/03/2028  
 (210) BAZ1820825A (220) 21/03/2018  
 (151) 06/07/2020  
 (732) **BELAMIONIX d.o.o.**  
**Cerik b.b., 76100 Brčko, BA**  
 (540)

## EMA

- (511)  
 29 Konzervirana tunjevina.

- (111) **BAZ1820830**(181) 23/03/2028  
 (210) BAZ1820830A (220) 23/03/2018  
 (151) 10/07/2020  
 (732) **BELUPO lijekovi i kozmetika, d.d.**  
**Ulica Danica 5, 48000 Koprivnica, HR**  
 (740) "INTELBIRO" d.o.o.  
 (540)

## VALICA

- (511)  
 5 Farmaceutski proizvodi.

- (111) **BAZ1820831** (181) 26/03/2028  
 (210) BAZ1820831A (220) 26/03/2018  
 (151) 03/07/2020  
 (732) **BERNINA d.o.o.**  
**Visoka Glavica 2, 88220 Široki Brijeg,**  
**BA**  
 (740) DR DIANA PROTIĆ-TKALČIĆ &  
 PARTNERS D.O.O.  
 (591) plava, crna, žuta, bijela  
 (540)



(531) 3.7,26.4,27.5,29.1

(511)

29 Konzervirano, sušeno, zamrznuto i kuhano voće; mljeveni bademi; konzervirani grah; kriške voća; sušeni kokosovi orasi; kristalizirano voće; datule; voćne salate; ukuhano voće; konzerve od voća; ukiseljeni krastavci; konzervirana leća; konzervirane gljive; pripremljeni orašasti plodovi; konzervirane masline; konzervirani luk; obrađen kikiriki; konzervirani grašak; pikles (začin); groždice; salate od povrća; konzerve od povrća; konzervirano, sušeno, zamrznuto i kuhano povrće; kiseli kupus.;

30 Kapar; kafa; nepržena kafa.;

31 Svježe voće i povrće; sirovo i neobrađeno žito i sjemenje; prirodne biljke; bademi; ječam; svježi grah; svježa cikla; svježe bobice; grmlje; svježi kesteni; korijen cikorije; svježa cikorija; svježi agrumi; kokosovi orasi; svježi krastavci; svježe vrtno bilje; svježe grožđe; svježi lješnjaci; borovnice (plod); svježi poriluk; svježi limuni; svježa zelena salata; kukuruz; svježe bundeve; svježe jestive tikvice; svježe gljive; kopriava; orašasti plodovi; svježi luk; svježe narandže; svježi kikiriki; svježi grašak; svježi krompir; svježa rabarbara; korijenje za životinjsku ishranu; svježi tartuf; svježe masline.

(111) **BAZ1820834** (181) 27/03/2028

(210) BAZ1820834A (220) 27/03/2018

(151) 17/07/2020

(732) **SMART CONSULTING društvo za konslating, inženjering, promet i usluge d.o.o. Sarajevo**

**Fra Anđela Zvizdovića 1, 71000 Sarajevo, BA**

(740) "LINEA SERVICES" d.o.o. Sarajevo

(540)



(531) 1.15,7.1,25.1,26.11,27.5

(511)

35 Oglašavanje i reklamiranje; vođenje komercijalnih poslova; komercijalna administracija; uredski poslovi.;

36 Osiguranje; finansijski poslovi; monetarni poslovi; upravljanje nekretninama; administracija finansijskih poslova u svezi s nekretninama; administracija nekretnina; agencijske usluge za provizijsku prodaju nekretnina; finansijsko upravljanje projektima nekretnina; finansiranje nekretnina; iznajmljivanje nekretnina; nekretnine (davanje u zakup nekretnina) (lizing); organiziranje finansijskih sredstava za kupnju nekretnina; posredovanje u svezi s nekretninama; procjene nekretnina; iznajmljivanje i zakup

uredskog prostora.;

37 Izgradnja; usluge postavljanja; popravci; građevinske usluge; izgradnja nekretnina; izgradnja komercijalnih nekretnina.;

39 Prijevoz; ambalažiranje i uskladištenje proizvoda; organiziranje putovanja; iznajmljivanje parking mjesta.;

41 Obuka; stručno osposobljavanje; razonoda; sportske i kulturne djelatnosti; kino dvorane; prikazivanje kino filmova.;

43 Usluge okrepe (pružanje hrane i pica); pružanje privremenog smještaja.;

44 Zdravstvene, usluge masaže, higijenske i kozmetičke usluge, naročito usluge manicure i pedicure, depilacije; usluge koje pružaju spa centri; wellness usluge; usluge aromaterapije; usluge koje pružaju saune, turska kupatila, kozmetički saloni, frizerski saloni; usluge salona za uljepšavanje.

(111) **BAZ1820837** (181) 28/03/2028

(210) BAZ1820837A (220) 28/03/2018

(151) 21/07/2020

(732) **Stanko Marušić**

**Mokro bb, 88220 Široki Brijeg, BA**

(591) zlatna

(540)



(531) 2.9,3.7,27.5,29.1

(511)

9 Računarski programi (koji se mogu preuzeti s Interneta).;

16 Albumi.;

28 Plišani medvjedići.;

41 Izdavanje knjiga.

- (111) **BAZ1820839** (181) 29/03/2028  
 (210) BAZ1820839A (220) 29/03/2018  
 (151) 06/07/2020  
 (732) **“TERRASIT INSULATION” d.o.o.**  
**Gračanica ul. Branilaca grada dd -**  
**Industrijska zona, 75320 Gračanica,**  
**BA**  
 (740) “LINEA SERVICES” d.o.o. Sarajevo  
 (540)

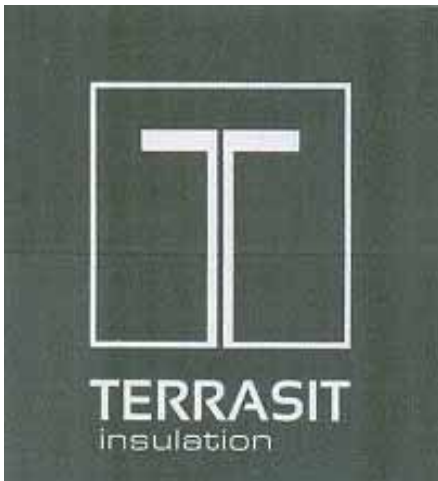

(531) 26.3,26.4,27.3,27.5

- (511)  
 17 Neobrađena ili poluobrađena guma, gutaperka, biljna smola, azbest, tinjac i zamjene za te materijale; plastika i smola u ekstrudiranom obliku za upotrebu u proizvodnji; materijali za nepropusno zatvaranje, za brtvljenje i za izolaciju; nemetalne savitljive cijevi i crijeva; ekstrudirani polistirenski peleti za pakiranje; ekstrudirani polistirenski peleti; polistiren (polugotov); polistirenski paneli za potrebe izolacije.;  
 19 Beton; beton za lijevanje; betonske cijevi; betonske figure; betonske grede; betonske ploče; betonske ploče za popločavanje cesta; betonski blokovi; betonski blokovi za popločavanje; betonski cjevovodi; betonski elementi za popločavanje; betonski građevinski materijali; betonski građevinski zidovi; betonski lukovi; betonski spremnici; betonski temeljni stupovi; betonski zidovi; gotovi beton; građevinski elementi od betona; kanalni odvodi (betonske drenažne strukture); umiješani beton izliven na licu mjesta; unaprijed oblikovani betonski građevinski elementi; žbuka; žbuka od gipsa; žbuka za građevinske potrebe; žbuka za oblaganje; žbuka za obradu; žbuka za uporabu u gradnji; cement; cement za građevinsku uporabu; cement za punjenje; cementi za građenje; cementna žbuka za građevinarstvo; cementni stupovi; cijevi od cementa; cijevi od cementa za uporabu u gradnji; fasadne obloge od vlaknastog cementa; mješavine cementa; protupožarni cementi; vatrostalni cement; vlaknasti cement; vodootporne cementne obloge; zemljane i cementne cijevi; gips; gips (građevinski materijal); gips za popravljivanje pukotina u žbuki; gips za popravljivanje rupa u žbuki; gipsane ploče; gipsane ploče za potrebe izgradnje; gipsane pločice; gipsane zidne ploče; žbuka od gipsa; nemetalne odvodne cijevi za građevinske instalacije; polistirenski paneli za uporabu u gradnji; fasadni elementi od nemetalnih

materijala; nemetalne fasade; nemetalne fasadne cigle; nemetalne obloge za fasade.;  
 37 Iskorištavanje i usluge kamenoloma; usluge upravljanja građevinskim projektima; izgradnja cesta; izgradnja željezničkih pruga; izgradnja tunela; izgradnja mostova; izgradnja cjevovoda; izgradnja hidroelektričnih tvornica; uklanjanje građevina; usluge elektroinstalacijskih radova; instalacija uređaja za opskrbu i distribuciju plina; instalacija vodovodnih cijevi; ugradnja cijevnih instalacija za plin i vodu; usluge održavanja mrežnih instalacija; usluge postavljanja električnih instalacija; usluge savjetovanja za održavanje vodovodnih instalacija; stolarski radovi; postavljanje cjevovoda; postavljanje cjevovodnih sustava za provođenje plina; postavljanje vodovodnih cijevi; postavljanje vodovodnih instalacija; postavljanje podnih pločica; postavljanje podnih pokrova; ugrađivanje zidnih obloga; bojenje; staklarski radovi; pokrivanje krovova; čišćenje fasada zgrada; obnavljanje fasada; izgradnja zgrada.

- (111) **BAZ1820840** (181) 29/03/2028  
 (210) BAZ1820840A (220) 29/03/2018  
 (151) 06/07/2020  
 (732) **“TERRASIT INSULATION” d.o.o.**  
**Gračanica ul. Branilaca grada dd -**  
**Industrijska zona, 75320 Gračanica,**  
**BA**  
 (740) “LINEA SERVICES” d.o.o. Sarajevo  
 (540)

## TERRASIT

- (511)  
 17 Neobrađena ili poluobrađena guma, gutaperka, biljna smola, azbest, tinjac i zamjene za te materijale; plastika i smola u ekstrudiranom obliku za upotrebu u proizvodnji; materijali za nepropusno zatvaranje, za brtvljenje i za izolaciju; nemetalne savitljive cijevi i crijeva; ekstrudirani polistirenski peleti za pakiranje; ekstrudirani polistirenski peleti; polistiren (polugotov); polistirenski paneli za potrebe izolacije.;  
 19 Beton; beton za lijevanje; betonske cijevi; betonske figure; betonske grede; betonske ploče; betonske ploče za popločavanje cesta; betonski blokovi; betonski blokovi za popločavanje; betonski cjevovodi; betonski elementi za popločavanje; betonski građevinski materijali; betonski građevinski zidovi; betonski lukovi; betonski spremnici; betonski temeljni stupovi; betonski zidovi; gotovi beton; građevinski elementi od betona; kanalni odvodi (betonske drenažne strukture); umiješani beton izliven na licu mjesta; unaprijed oblikovani betonski građevinski elementi; žbuka; žbuka od gipsa; žbuka za građevinske potrebe; žbuka za oblaganje; žbuka za obradu; žbuka za uporabu u gradnji; cement; cement za građevinsku uporabu; cement za punjenje; cementi za građenje; cementna žbuka za građevinarstvo; cementni stupovi; cijevi od cementa; cijevi od cementa za uporabu u gradnji; fasadne obloge od vlaknastog cementa; mješavine cementa; protupožarni cementi; vatrostalni cement; vlaknasti cement; vodootporne cementne obloge; zemljane i cementne cijevi; gips; gips (građevinski materijal); gips za popravljivanje pukotina u žbuki; gips za popravljivanje rupa u žbuki; gipsane ploče; gipsane ploče za potrebe izgradnje; gipsane pločice; gipsane zidne ploče; žbuka od gipsa; nemetalne odvodne cijevi za građevinske instalacije; polistirenski paneli za uporabu u gradnji; fasadni elementi od nemetalnih

materijala; nemetalne fasade; nemetalne fasadne cigle; nemetalne obloge za fasade.;

37 Iskorištavanje i usluge kamenoloma; usluge upravljanja građevinskim projektima; izgradnja cesta; izgradnja željezničkih pruga; izgradnja tunela; izgradnja mostova; izgradnja cjevovoda; izgradnja hidroelektričnih tvornica; uklanjanje građevina; usluge elektroinstalacijskih radova; instalacija uređaja za opskrbu i distribuciju plina; instalacija vodovodnih cijevi; ugradnja cijevnih instalacija za plin i vodu; usluge održavanja mrežnih instalacija; usluge postavljanja električnih instalacija; usluge savjetovanja za održavanje vodovodnih instalacija; stolarski radovi; postavljanje cjevovoda; postavljanje cjevovodnih sustava za provođenje plina; postavljanje vodovodnih cijevi; postavljanje vodovodnih instalacija; postavljanje podnih pločica; postavljanje podnih pokrova; ugrađivanje zidnih obloga; bojenje; staklarski radovi; pokrivanje krovova; čišćenje fasada zgrada; obnavljanje fasada; izgradnja zgrada.

(111) **BAZ1820843** (181) 30/03/2028

(210) BAZ1820843A (220) 30/03/2018

(151) 03/07/2020

(732) **Mustafa Kurtalić**

**Hamze Hume 2, Sarajevo, BA**

(540)



(531) 10.3,27.5

(511)

25 Suknje, haljine, kaputi, sakoi, košulje, suknje, pantalone, šalovi-maramae.;

35 Maloprodaja.

(111) **BAZ1820845** (181) 02/04/2028

(210) BAZ1820845A (220) 02/04/2018

(151) 09/09/2020

(732) **Lafat komerc d.o.o.**

**Industrijska zona bb, 75260 Kalesija, BA**

(540)

**BLUE TERMAL**

(511)

11 Kotlovi i kamini na pelet i čvrsto gorivo, dijelovi za kotlove, uređaji za grijanje, radijatori, konvektori, ploče za grijanje, razdjelnici i skretnice za grijanje, dimovodi, instalacije za grijanje, oprema za grijanje.

(111) **BAZ1820861** (181) 17/04/2028

(210) BAZ1820861A (220) 17/04/2018

(151) 09/09/2020

(732) **HIFA-PETROL d.o.o. Sarajevo**

**Hotonj b.b., 71320 Vogošća, BA**

(540)



(531) 26.4,27.3,27.5

(511)

1 Hemijski proizvodi za industriju, nauku i fotografiju, kao i za poljoprivredu, povrtlarstvo i šumarstvo; sirova umjetna smola, sirova plastika, gnojivo za zemlju; mješavine za gašenje požara; preparati za kaljenje, zavarivanje i lemljenje metala; hemijski proizvodi za konzerviranje hrane; sredstva za štavljenje kože; ljepila za industriju; sredstva za rashlađivanje (antifriz), sredstvo za odleđivanje brava. ;

3 Preparati za bijeljenje i ostale tvari za pranje rublja; preparati za čišćenje, poliranje, odmašćivanje i struganje; sapuni; parfimerijski proizvodi, eterična ulja, kozmetički proizvodi, losioni za kosu; proizvodi za njegu zubi.;

4 Industrijska ulja i masti; sredstva za podmazivanje; proizvodi za upijanje, vlaženje i vezanje prašine; goriva (tekuća pogonska goriva) i rasvjetne tvari; svijeće, stijenjevi za rasvjetu.;

5 Farmaceutski i veterinarski proizvodi; higijenski proizvodi za upotrebu u medicini dijetne tvari za medicinske potrebe, hrana za dojenčad; flasteri, materijal za previjanje; materijali za plombiranje zubi i za zubne otiske; dezinfekcijska sredstva; proizvodi za uništavanje životinjskih štetočina; fungicidi, herbicidi; osvježivači zraka. ;

30 Kava, čaj, kakao, šećer, riža, tapioka, sago, nadomjesci kave; brašno i proizvodi od žitarica, kruh, kolači, slastice, bomboni; sladoled; med, sirup od melase; kvasac, prašak za dizanje; sol, slačica (senf); ocat, umaci (začini); mirodije; led za hlađenje; umaci i dresinzi za salatu. ;

32 Pivo; mineralne i gazirane vode te ostala bezalkoholna pića; voćni napici i voćni sokovi; sirupi i ostali preparati za pripremanje napitaka.

- (111) **BAZ1820866** (181) 20/04/2028  
 (210) BAZ1820866A (220) 20/04/2018  
 (151) 23/07/2020  
 (732) **Lidl Stiftung & Co. KG**  
**Stiftsbergstrasse 1, 74172**  
**Neckarsulm, DE**  
 (740) "MSA IP"  
 (591) zlatna, crna  
 (540)



- (531) 3.1,24.1,25.1,27.5,29.1  
 (511)

33 Alkoholna pića (osim piva), vina, pjenušava vina, žestoka pića (napitci), voćni destilat, brendi; esencije i ekstrakti za pripremu žestokih pića.

- (111) **BAZ1821000** (181) 11/06/2028  
 (210) BAZ1821000A (220) 11/06/2018  
 (151) 09/09/2020  
 (732) **TEM MANDEKS d.o.o.**  
**Varaždinska broj 2, 88220 Široki**  
**Brijeg, BA**  
 (591) crvena, crna  
 (540)



- (531) 26.4,26.7,26.11,27.5,29.1  
 (511)

9 Konektori, kontakti električni, kontakti električni od plemenitih metala, osigurači, prekidači s dva položaja, prekidači, električni priključci, priključci električnih vodova, razvodne kutije (električna struja), razvodne ploče (električna struja), razvodni ormari (električna struja), razvodni pultovi (električna struja), sklopke, stezaljke (električne stezaljke), strujni prekidači, spojne kutije, utičnice (električne utičnice), zaštite za utičnice.;

11 Grla za električne žarulje, raspršivači svjetla (rasvjeta), rasvjeta (zaštitne oprema za rasvjetu), rasvjetne svjetiljke, rasvjetne žaruljice, rasvjetni aparati i uređaji.

- (111) **BAZ1821033** (181) 27/06/2028  
 (210) BAZ1821033A (220) 27/06/2018  
 (151) 09/09/2020  
 (732) **STRIPS DOO**  
**Rastovača b.b., 88240 Posušje, BA**  
 (540)

## VIC

- (511)  
 34 Duhan; pribor za pušače; šibice.

- (111) **BAZ1821044** (181) 04/07/2028  
 (210) BAZ1821044A (220) 04/07/2018  
 (151) 09/09/2020  
 (732) **Amsal Pharmaceuticals d.o.o.**  
**Sarajevo Igmanska 38, Vogošća, BA**  
 (540)

## DENAVIN 3

- (511)  
 5 Farmaceutski i veterinarski preparati; sanitarni preparati za medicinsku upotrebu; dijetetska hrana i supstance prilagođene za upotrebu u medicini ili veterinarsku upotrebu, hrana za bebe; dijetetski dodaci (dodaci ishrani) za ljude i životinje; flasteri, materijali za zavijanje; materijali za plombiranje zuba, zubarska smola; dezinfekciona sredstva; preparati za uništavanje štetočina; fungicidi, herbicidi.

- (111) **BAZ1821045** (181) 04/07/2028  
 (210) BAZ1821045A (220) 04/07/2018  
 (151) 09/09/2020  
 (732) **Amsal Pharmaceuticals d.o.o.**  
**Sarajevo Igmanska 38, Vogošća, BA**  
 (540)

## GORGELLE

- (511)  
 5 Farmaceutski i veterinarski preparati; sanitarni preparati za medicinsku upotrebu; dijetetska hrana i supstance prilagođene za upotrebu u medicini ili veterinarsku upotrebu, hrana za bebe; dijetetski dodaci (dodaci ishrani) za ljude i životinje; flasteri, materijali za zavijanje; materijali za plombiranje zuba, zubarska smola; dezinfekciona sredstva; preparati za uništavanje štetočina; fungicidi, herbicidi.



(111) **BAZ1821101** (181) 30/07/2028  
 (210) BAZ1821101A (220) 30/07/2018  
 (151) 17/07/2020  
 (732) **Lidl Stiftung & Co. KG**  
**Stiftsbergstrasse 1, 74172**  
**Neckarsulm, DE**  
 (740) "ŽIVKO MIJATOVIĆ & PARTNERS"  
 d.o.o. Sarajevo  
 (591) crna, nijanse zlatne  
 (540)



## CORTE AURELIO

(531) 24.1,24.9,27.5,29.1  
 (511)  
 33 Alkoholna pića (osim piva), naročito vina.

(111) **BAZ1821103** (181) 30/07/2028  
 (210) BAZ1821103A (220) 30/07/2018  
 (151) 17/07/2020  
 (732) **Lidl Stiftung & Co. KG**  
**Stiftsbergstrasse 1, 74172**  
**Neckarsulm, DE**  
 (740) "ŽIVKO MIJATOVIĆ & PARTNERS"  
 d.o.o. Sarajevo  
 (540)



(531) 7.11,7.15,26.1,27.5  
 (511)  
 33 Vina.

(111) **BAZ1821104** (181) 30/07/2028  
 (210) BAZ1821104A (220) 30/07/2018  
 (151) 07/09/2020  
 (732) **Didaco Commerce d.o.o.**  
**Trn, Laktaši Ul. Cara Dušana bb, Trn,**  
**Laktaši, BA**  
 (740) Goran Marić  
 (591) crvena, bijela, crna  
 (540)



(531) 27.5,29.1  
 (511)  
 3 Mirisi (parfemi); mirisne vodice; parfemi; dezodorirajući sapuni; kolonjska voda; kozmetički proizvodi.; 3  
 5 Oglašavanje (reklamiranje).

(111) **BAZ1821105** (181) 31/07/2028  
 (210) BAZ1821105A (220) 31/07/2018  
 (151) 27/07/2020  
 (732) **Biocon Limited 20th KM, Hosur Road,**  
**Electronic City, Bangalore - 560100, IN**  
 (740) "ŽIVKO MIJATOVIĆ & PARTNERS"  
 d.o.o. Sarajevo  
 (540)

## CANHERA

(511)  
 5 Farmaceutski i medicinski preparati.

(111) **BAZ1821112** (181) 01/08/2028  
 (210) BAZ1821112A (220) 01/08/2018  
 (151) 17/07/2020  
 (732) **Unilever N.V.**  
**Weena 455, 3013 AL, Rotterdam, NL**  
 (740) "ŽIVKO MIJATOVIĆ & PARTNERS"  
 d.o.o. Sarajevo  
 (591) nijanse zelene, bijela, siva  
 (540)



(531) 25.1,26.4,26.11,27.5,29.1  
 (511)

3 Preparati za bijeljenje i ostale tvari za pranje rublja; preparati za čišćenje, poliranje, odmaščivanje i struganje; sapuni; parfumerijski proizvodi, esencijalna ulja, kozmetika, losioni za kosu; preparati za čišćenje zuba.

(111) **BAZ1821113** (181) 01/08/2028  
 (210) BAZ1821113A (220) 01/08/2018  
 (151) 17/07/2020  
 (732) **Unilever N.V.**  
**Weena 455, 3013 AL, Rotterdam, NL**  
 (740) "ŽIVKO MIJATOVIĆ & PARTNERS"  
 d.o.o. Sarajevo  
 (591) nijanse zelene, bijela, siva  
 (540)



(531) 25.1,26.4,26.11,27.5,29.1  
 (511)

3 Preparati za bijeljenje i ostale tvari za pranje rublja; preparati za čišćenje, poliranje, odmaščivanje i struganje; sapuni; parfumerijski proizvodi, esencijalna ulja, kozmetika, losioni za kosu; preparati za čišćenje zuba.

(111) **BAZ1821114** (181) 02/08/2028  
 (210) BAZ1821114A (220) 02/08/2018  
 (151) 07/09/2020  
 (732) **Bosnalijek, farmaceutska i hemijska industrija, dioničko društvo**  
**Jukićeva 53, 71000 Sarajevo, BA**  
 (740) KARABDIĆ KERIM  
 (540)

**KVEPIN**

(511)  
 5 Farmaceutski proizvodi.

(111) **BAZ1821119** (181) 03/08/2028  
 (210) BAZ1821119A (220) 03/08/2018  
 (151) 27/07/2020  
 (732) **SEIKO HOLDINGS KABUSHIKI  
 KAISHA trading as SEIKO HOLDINGS  
 CORPORATION**  
**5-11, Ginza 4-chome, Chuo-ku, Tokyo,  
 JP**  
 (740) "ŽIVKO MIJATOVIĆ & PARTNERS"  
 d.o.o. Sarajevo  
 (540)

## LORUS

(511)  
 9 Pametni ručni satovi; pametni telefoni u obliku satova.

(111) **BAZ1821120** (181) 03/08/2028  
 (210) BAZ1821120A (220) 03/08/2018  
 (151) 07/09/2020  
 (732) **Saša Marlović i Nina Hadžić**  
**Avde Hume 2, 71000 Sarajevo; Obala  
 Kulina Bana 17, 71000 Sarajevo, BA**  
 (591) crvena, žuta, plava, crna, bijela, siva  
 (540)



(531) 2.3,24.17,26.1,27.1,27.5,29.1

(511)  
 18 Tekstilne torbe za kupovinu.;  
 21 Šoljice za kafu.;  
 25 Odjeća, naročito majice sa kratkim ili dugim rukavima,  
 tunike, majice sa kapuljačom, sportske majice sa  
 kapuljačom.;  
 40 Štampanje tekstila.

(111) **BAZ1821121** (181) 06/08/2028  
 (210) BAZ1821121A (220) 06/08/2018  
 (151) 07/09/2020  
 (732) **LONSMAX LIMITED**  
**Room 202, Building B10, Haosi West  
 Industry Park, Shajing, Bao'an,  
 Shenzhen, Guangdong, CN**  
 (740) Advokat Inja Pašalić  
 (540)

## LONSMAX

(531) 27.5

(511)  
 9 Računala; periferni računalni uređaji; mobiteli; navlake za pametne telephone; slušalice; fotografski aparati; električne utičnice; električni utikači; kontakti, električni; baterije, električne; kutije za baterije; transformatori za povišenje napona.;

17 Ambalaža (gumeni ili plastični materijali za ispunu pri ambalažiranju); izolacijske tvari; brtvne obloge; kaučuk, sirov ili poluobrađen; materijali za sprečavanje isijavanja topline; naglavci, gumeni za zaštitu dijelova strojeva; viskoza (listovi od viskoze) ne za ambalažu; savitljive nemetalne cijevi; plastična folija, ne za ambalažu; vrećice (omotači, džepovi), od gume za ambalažu.;

18 Presvlake, kožne za pokućstvo; štapovi za hodanje; ukrasi od kože za namještaj; životinjske kože; imitacija kože; oprema za ormu; naprtnjače; vrećice (omotači, džepovi), od kože za ambalažu; torbe za putovanja; kožne vodilice.

(111) **BAZ1821127** (181) 10/08/2028  
 (210) BAZ1821127A (220) 10/08/2018  
 (151) 07/09/2020  
 (732) **Saucony, Inc.**

**500 Totten Pond Road, Waltham,  
 Massachusetts 02451, US**

(740) "INTELBIRO" d.o.o.  
 (540)

## SAUCONY

(511)  
 25 Odjeća, obuća, pokrivala za glavu.

---

---

(111) **BAZ1821128** (181) 10/08/2028

(210) BAZ1821128A (220) 10/08/2018

(151) 27/07/2020

(732) **Bank of America Corporation (A corporation organized and existing under the laws of the State of Delaware)**

**100 North Tryon Street, Charlotte, North Carolina 28255, US**

(740) "ŽIVKO MIJATOVIĆ & PARTNERS"  
d.o.o. Sarajevo

(540)

**BOFA**

(511)

36 Osiguravateljske usluge; financijske usluge; monetarni poslovi; posredovanje u vezi sa nekretninama; usluge bankarstva; financijske usluge; financijska analiza; usluge upravljanja i konsultacija; usluge kapitalnih ulaganja; usluge posredovanja; obavljanje transakcija i trgovanje finansijskim instrumentima; pružanje finansijskih informacija; usluge razmjene finansija, vrijednosnih papira i roba; financijske usluge u obliku investicija; usluge u vezi sa kreditnim i debitnim karticama; usluge istraživanja u vezi sa financijama; i pružanje ovih usluga putem online globalne računalne mreže.;

42 Znanstvene i tehnološke usluge kao i pripadajuće usluge istraživanja i koncepcije; usluge industrijskih analiza i istraživanja; koncepcija i razvoj kompjuterskih hardvera i softvera; programiranje računala; konsultantske usluge u vezi sa računalnim softverom; analiza račarskih sistema; pružanje online računarskog softvera; obezbeđivanje online računarskog softvera za pristup finansijskim informacijama i uslugama preko online globalne računarske mreže.

**INDEKS BROJEVA ŽIGOVA- INDEKS BROJEVA ŽIGOVA**  
**ИНДЕКС БРОЈЕВА ЖИГОВА**

BAZ1518752	BAZ1820837
BAZ1720369	BAZ1820839
BAZ1720537	BAZ1820840
BAZ1720548	BAZ1820843
BAZ1720659	BAZ1820845
BAZ1720660	BAZ1820861
BAZ1820725	BAZ1820866
BAZ1820729	BAZ1821000
BAZ1820730	BAZ1821033
BAZ1820754	BAZ1821044
BAZ1820755	BAZ1821045
BAZ1820756	BAZ1821101
BAZ1820759	BAZ1821103
BAZ1820764	BAZ1821104
BAZ1820765	BAZ1821105
BAZ1820768	BAZ1821112
BAZ1820770	BAZ1821113
BAZ1820771	BAZ1821114
BAZ1820772	BAZ1821119
BAZ1820781	BAZ1821120
BAZ1820782	BAZ1821121
BAZ1820788	BAZ1821127
BAZ1820789	BAZ1821128
BAZ1820791	
BAZ1820792	
BAZ1820793	
BAZ1820794	
BAZ1820796	
BAZ1820797	
BAZ1820798	
BAZ1820799	
BAZ1820800	
BAZ1820801	
BAZ1820806	
BAZ1820808	
BAZ1820810	
BAZ1820811	
BAZ1820812	
BAZ1820815	
BAZ1820816	
BAZ1820817	
BAZ1820818	
BAZ1820819	
BAZ1820820	
BAZ1820821	
BAZ1820822	
BAZ1820823	
BAZ1820825	
BAZ1820830	
BAZ1820831	
BAZ1820834	

## INDEKS KLASA ŽIGOVA-INDEKS KLASA ŽIGOVA ИНДЕКС КЛАСА ЖИГОВА

<b>1</b> BAZ1820861 BAZ1820791	<b>10</b> BAZ1518752
<b>2</b> BAZ1820823 BAZ1820793	<b>11</b> BAZ1820845 BAZ1820793 BAZ1518752 BAZ1821000
<b>3</b> BAZ1820861 BAZ1820820 BAZ1821112 BAZ1821113 BAZ1820815 BAZ1820798 BAZ1820799 BAZ1820794 BAZ1821104	<b>12</b> BAZ1720537
<b>4</b> BAZ1820861 BAZ1820770	<b>13</b> BAZ1820788
<b>5</b> BAZ1820861 BAZ1820791 BAZ1820754 BAZ1820755 BAZ1820756 BAZ1820800 BAZ1820801 BAZ1820816 BAZ1820821 BAZ1820830 BAZ1821114 BAZ1821105 BAZ1821044 BAZ1821045 BAZ1720548	<b>14</b> BAZ1820793
<b>6</b> BAZ1820793 BAZ1518752	<b>16</b> BAZ1820764 BAZ1820818 BAZ1820793 BAZ1518752 BAZ1820837
<b>7</b> BAZ1820793	<b>17</b> BAZ1821121 BAZ1820839 BAZ1820840 BAZ1518752
<b>8</b> BAZ1820793 BAZ1820770 BAZ1518752	<b>18</b> BAZ1821121 BAZ1821120 BAZ1518752
<b>9</b> BAZ1821121 BAZ1820765 BAZ1518752 BAZ1821119 BAZ1821000 BAZ1820837 BAZ1820725	<b>19</b> BAZ1820839 BAZ1820840 BAZ1820771 BAZ1820823 BAZ1820793
	<b>20</b> BAZ1820793 BAZ1720369 BAZ1518752
	<b>21</b> BAZ1821120 BAZ1820793
	<b>22</b> BAZ1820793 BAZ1720537
	<b>23</b> BAZ1820793
	<b>24</b> BAZ1820793
	<b>25</b> BAZ1820764 BAZ1821120

BAZ1820793  
 BAZ1720537  
 BAZ1820812  
 BAZ1821127  
 BAZ1820843

26

BAZ1820793

28

BAZ1820793  
 BAZ1820837

29

BAZ1820825  
 BAZ1820831  
 BAZ1820806  
 BAZ1720659  
 BAZ1720660  
 BAZ1820796  
 BAZ1820797  
 BAZ1820759

30

BAZ1820861  
 BAZ1820831  
 BAZ1820806  
 BAZ1720659  
 BAZ1720660  
 BAZ1820796  
 BAZ1820797  
 BAZ1820768  
 BAZ1820772  
 BAZ1820729  
 BAZ1820730  
 BAZ1820759  
 BAZ1720548

31

BAZ1820791  
 BAZ1820831  
 BAZ1820806

32

BAZ1820861  
 BAZ1720659  
 BAZ1720660

33

BAZ1820822  
 BAZ1820866  
 BAZ1821101  
 BAZ1821103

34

BAZ1821033  
 BAZ1820817  
 BAZ1820789  
 BAZ1820792  
 BAZ1820808  
 BAZ1820810

35

BAZ1820818  
 BAZ1820843  
 BAZ1820815

BAZ1820798  
 BAZ1820799  
 BAZ1820794  
 BAZ1820729  
 BAZ1720369  
 BAZ1821104  
 BAZ1820834  
 BAZ1820730  
 BAZ1820770  
 BAZ1518752  
 BAZ1820725

36

BAZ1820818  
 BAZ1820834  
 BAZ1821128  
 BAZ1820725

37

BAZ1820839  
 BAZ1820840  
 BAZ1720369  
 BAZ1820834

38

BAZ1820765  
 BAZ1820725

39

BAZ1820834  
 BAZ1820770  
 BAZ1518752

40

BAZ1821120  
 BAZ1720369

41

BAZ1820764  
 BAZ1820834  
 BAZ1820765  
 BAZ1820837  
 BAZ1820725

42

BAZ1821128  
 BAZ1820725

43

BAZ1820818  
 BAZ1820796  
 BAZ1820797  
 BAZ1820729  
 BAZ1820834  
 BAZ1820730  
 BAZ1820819  
 BAZ1820759

44

BAZ1820834  
 BAZ1820811

45

BAZ1820781  
 BAZ1820782  
 BAZ1820725

## INDEKS NOSILACA ŽIGOVA- INDEKS NOSITELJA ŽIGOVA ИНДЕКС НОСИЛАЦА ЖИГОВА

“PRETIS” d.d. Vogošća <b>BAZ1820788</b>	<b>BAZ1820794</b>
“TERRASIT INSULATION” d.o.o. Gračanica <b>BAZ1820839</b>	<b>BAZ1820815</b>
<b>BAZ1820840</b>	<b>BAZ1820799</b>
“EPLAN” d.o.o. Sarajevo <b>BAZ1720369</b>	<b>BAZ1820798</b>
Abdi Ibrahim Ilaç Sanayi ve Ticaret A.S. <b>BAZ1820800</b>	Delta Trade d.o.o. <b>BAZ1820806</b>
<b>BAZ1820801</b>	Didaco Commerce d.o.o. Trn, Laktaši <b>BAZ1821104</b>
Advokat Stevan Dimitrijević <b>BAZ1820781</b>	Društvo za proizvodnju farmaceutskih proizvoda PHARMANOVA d.o.o. <b>BAZ1820816</b>
<b>BAZ1820782</b>	E. I. du Pont de Nemours and Company <b>BAZ1820791</b>
Airwair International Limited A company organised under the laws of United Kingdom <b>BAZ1820812</b>	Facebook, Inc. <b>BAZ1820725</b>
Amazon Europe Core S.a.r.l. <b>BAZ1820765</b>	FRUIT SHIPPERS LIMITED <b>BAZ1820768</b>
Amsal Pharmaceuticals d.o.o. Sarajevo <b>BAZ1821044</b>	GOLDEN LEAF (MACAU) TOBACCO'S MANUFACTURING LIMITED, A corporation organized and existing under the laws of MACAU <b>BAZ1820817</b>
<b>BAZ1821045</b>	HIFA-PETROL d.o.o. Sarajevo <b>BAZ1820861</b>
Bank of America Corporation (A corporation organized and existing under the laws of the State of Delaware) <b>BAZ1821128</b>	Juice&Smoothies d.o.o. Sarajevo <b>BAZ1720659</b>
BELAMIONIX d.o.o. <b>BAZ1820825</b>	<b>BAZ1720660</b>
<b>BAZ1820792</b>	Lafat komerc d.o.o. <b>BAZ1820845</b>
BELUPO lijekovi i kozmetika, d.d. <b>BAZ1820830</b>	Laticrete International, Inc. (a Connecticut corporation) <b>BAZ1820823</b>
BERNINA d.o.o. <b>BAZ1820831</b>	Lidl Stiftung & Co. KG <b>BAZ1821101</b>
Biocon Limited <b>BAZ1821105</b>	<b>BAZ1821103</b>
Bosnalijek, farmaceutska i hemijska industrija, dioničko društvo <b>BAZ1821114</b>	<b>BAZ1820822</b>
<b>BAZ1820821</b>	<b>BAZ1820866</b>
British American Tobacco (Brands) Limited <b>BAZ1820789</b>	<b>BAZ1820793</b>
d.o.o. “EURO DONER & Pro” Cazin <b>BAZ1820759</b>	LIGHT d.o.o. Sarajevo <b>BAZ1820796</b>
Deciem Beauty Group Inc.	<b>BAZ1820797</b>
	LONSMAX LIMITED <b>BAZ1821121</b>



MBA Centar d.o.o.

**BAZ1820729**

**BAZ1820730**

Medimpex d.o.o.

**BAZ1720548**

Merck Sharp & Dohme Corp., a New Jersey Corporation

**BAZ1820754**

**BAZ1820755**

**BAZ1820756**

Mladegs Pak d.o.o.

**BAZ1820772**

MOTO KLUB "ZMAJ 1974"

**BAZ1820764**

Mustafa Kurtalić

**BAZ1820843**

Nexe Grupa d.d. za upravljanje društvima

**BAZ1820771**

Nicoventures Holdings Limited

**BAZ1820808**

Rotana Hotel Management Corporation P.J.S.C.

**BAZ1820818**

**BAZ1820819**

Saša Marlović i Nina Hadžić

**BAZ1821120**

Saucony, Inc.

**BAZ1821127**

Schwarz Asia Pacific Sourcing Ltd.

**BAZ1518752**

SEIKO HOLDINGS KABUSHIKI KAISHA trading  
as SEIKO HOLDINGS CORPORATION

**BAZ1821119**

SHEBARA FOODS

**BAZ1820810**

SIM Impex d.o.o.

**BAZ1820770**

SMART CONSULTING društvo za konslating,  
inženjering, promet i usluge d.o.o. Sarajevo

**BAZ1820834**

Stanko Marušić

**BAZ1820837**

STRIPS DOO

**BAZ1821033**

TEM MANDEKS d.o.o.

**BAZ1821000**

Unilever N.V.

**BAZ1821112**

**BAZ1821113**

**BAZ1820820**

UNIQUE d.o.o. Srebrenik

**BAZ1720537**

Zdravstvena ustanova - laboratorija u oblasti  
imunologije "Konzilijum" Banjaluka

**BAZ1820811**

## PRENOS PRAVA-PRENOS PRAVA-ПРЕНОС ПРАВА

---

---

**BAZR96664**

14/02/2000  
3/2000  
Bama GmbH  
Pfalzgraf-Otto-Straße 50, 74821 Mosbach, DE  
07/07/2020

---

---

**BAZR971525**

13/03/2001  
1/2002  
NEVA d.o.o.  
Obrtnička 37, Rakitje (Grad Sveta Nedjelja), HR  
13/07/2020

---

---

**BAZR971526**

13/03/2001  
1/2002  
NEVA d.o.o.  
Obrtnička 37, Rakitje (Grad Sveta Nedjelja), HR  
13/07/2020

---

---

**BAZR971529**

14/03/2001  
1/2002  
NEVA d.o.o.  
Obrtnička 37, Rakitje (Grad Sveta Nedjelja), HR  
13/07/2020

---

---

**BAZR971532**

10/05/2001  
1/2002  
NEVA d.o.o.  
Obrtnička 37, Rakitje (Grad Sveta Nedjelja), HR  
13/07/2020

---

---

**BAZR971625**

05/07/2001  
1/2002  
NEVA d.o.o.  
Obrtnička 37, Rakitje (Grad Sveta Nedjelja), HR  
13/07/2020

---

---

**BAZR971626**

05/07/2001  
1/2002  
NEVA d.o.o.  
Obrtnička 37, Rakitje (Grad Sveta Nedjelja), HR  
13/07/2020

---

---

**BAZR971632**

09/07/2001  
1/2002  
NEVA d.o.o.  
Obrtnička 37, Rakitje (Grad Sveta Nedjelja), HR  
13/07/2020

---

---



---

---

**BAZR972186**

18/02/2002  
2/2002  
Sumitomo Rubber Industries, Ltd.  
6-9, 3-chome, Wakinohama - cho, Chuo - ku,  
Kobe, 651-0072, JP  
13/08/2020

---

---

**BAZR972621**

15/04/2002  
2/2002  
Sanford, L.P.  
6655 Peachtree Dunwoody Road, Atlanta, GA,  
30328, US  
03/07/2020

---

---

**BAZ96359**

04/12/2000  
3-4/2001  
Sanofi Mature IP  
54 rue La Boétie, 75008 Paris, FR  
22/07/2020

---

---

**BAZ96971**

04/01/2002  
1/2002  
Sanford, L.P.  
6655 Peachtree Dunwoody Road, Atlanta, GA,  
30328, US  
03/09/2020

---

---

**BAZ96973**

07/01/2002  
1/2002  
Sanford, L.P.  
6655 Peachtree Dunwoody Road, Atlanta, GA,  
30328, US  
03/09/2020

---

---

**BAZ972257**

12/03/2003  
1-2/2003  
Alexander PETR  
Hochrotherdstrasse 6, AT-2384 Breitenfurt, AT  
09/09/2020

---

---

**BAZ972257**

12/03/2003  
1-2/2003  
PBA Holding GmbH  
IZ NO-Sud, Strasse 6, Objekt 4, 2355 Wiener  
Neudorf, AT  
09/09/2020

---

---

---

---

**BAZ972258**

12/03/2003  
1-2/2003  
Alexander PETR  
Hochrotherdstrasse 6, AT-2384 Breitenfurt, AT  
24/08/2020

---

---

**BAZ972258**

12/03/2003  
1-2/2003  
PBA Holding GmbH  
IZ NO-Sud, Strasse 6, Objekt 4, 2355 Wiener  
Neudorf, AT  
24/08/2020

---

---

**BAZ972381**

31/07/2003  
3-4/2003  
Federal-Mogul Ignition LLC  
27300 West 11 Mile Road, Southfield, MI 48034,  
US  
07/09/2020

---

---

**BAZ982953**

24/06/2003  
3-4/2003  
Sanofi Mature IP  
54 rue La Boétie, 75008 Paris, FR  
22/07/2020

---

---

**BAZ015527**

15/06/2004  
3-4/2004  
Matea Alpeza  
Herceg Stjepana 58, 88220 Široki Brijeg, BA  
01/07/2020

---

---

**BAZ037084**

15/06/2004  
3-4/2004  
Matea Alpeza  
Herceg Stjepana 58, 88220 Široki Brijeg, BA  
01/07/2020

---

---

**BAZ047827**

13/09/2004  
3-4/2004  
Matea Alpeza  
Herceg Stjepana 58, 88220 Široki Brijeg, BA  
01/07/2020

---

---

---

---

**BAZ0610063**

15/04/2010  
2/2010  
RAINAS ELEKTRIK VE AYDINLATMA  
MALZEMELERI IMALAT VE SANAYI TICARET  
LIMITED SIRKETI  
Osmangazi Mahallesi Ahmet Yesevi Caddesi  
No:10 Esenyurt Istanbul, TR  
06/07/2020

---

---

**BAZ0610545**

06/03/2009  
1/2009  
CMC Magnetics Corporation  
15th Fl., 53, Ming Chuan W. Rd., Taipei, 104, TW  
21/07/2020

---

---

**BAZ1115541**

29/05/2013  
2/2013  
Federal-Mogul Ignition LLC  
27300 West 11 Mile Road, Southfield, MI 48034,  
US  
07/09/2020

---

---

**PROMJENA NAZIVA- PROMJENA NAZIVA -ΠΡΟΜJΕΝΑ ΝΑΖΙΒΑ****BAZR96384**

23/07/1998  
2-3/1998  
Energizer Auto, Inc.  
44 Old Ridgebury Road, Danbury, Connecticut  
06810, US  
02/09/2020

**BAZR96385**

23/07/1998  
2-3/1998  
Energizer Auto, Inc.  
44 Old Ridgebury Road, Danbury, Connecticut  
06810, US  
02/09/2020

**BAZR96386**

26/02/1999  
2/2001  
Energizer Auto, Inc.  
44 Old Ridgebury Road, Danbury, Connecticut  
06810, US  
02/09/2020

**BAZR96611**

09/07/1999  
1-2/2000  
FMC Agricultural Caribe Industries Ltd.  
Clarendon House, 2 Church Street, HM11  
Hamilton, BM  
10/07/2020

**BAZR96618**

14/06/1999  
1-2/2000  
FMC Agricultural Caribe Industries Ltd.  
Clarendon House, 2 Church Street, HM11  
Hamilton, BM  
10/07/2020

**BAZR96653**

21/07/1999  
1-2/2000  
FMC Agricultural Caribe Industries Ltd.  
Clarendon House, 2 Church Street, HM11  
Hamilton, BM  
10/07/2020

**BAZR96669**

22/09/1999  
1-2/2000  
CB&I Technology Inc.  
1515 Broad Street, Bloomfield, New Jersey, US  
21/08/2020

**BAZR971447**

10/01/2001  
3-4/2001  
Albaugh tovarna kemičnih izdelkov d.o.o.  
Grajski trg 21, 2327 Rače, SI  
06/07/2020

**BAZR972260**

21/03/2002  
2/2002  
SAMICK MUSICAL INSTRUMENTS CO., LTD.  
424, Chongchon-Dong, Pupyong-ku, Inchen, KR  
04/08/2020

**BAZR972610**

08/02/2002  
2/2002  
Kentucky Fried Chicken International Holdings  
LLC  
7100 Corporate Drive, Plano, TX 75024, US  
04/08/2020

**BAZ96596**

13/03/2001  
1/2002  
FMC Agricultural Caribe Industries Ltd.  
Clarendon House, 2 Church Street, HM11  
Hamilton, BM  
14/07/2020

**BAZ004247**

02/09/2005  
2/2005  
Osotspa Public Company Limited  
348 Ramkhamhaeng Road, Huamak, Bangkok,  
Bangkok 10240, TH  
30/06/2020

**BAZ026351**

23/10/2007  
1/2008  
The Nature's Bounty Co.  
90 Orville Drive, Bohemia, New York 11716, US  
08/09/2020

**BAZ026352**

23/10/2007  
1/2008  
The Nature's Bounty Co.  
90 Orville Drive, Bohemia, New York 11716, US  
08/09/2020

**BAZ036706**

03/09/2008

3/2008

Tovarna olja Gea d.o.o.

Trg svobode 3, 2310 Slovenska Bistrica, SI

10/09/2020

**BAZ036709**

04/04/2008

2/2008

Tovarna olja Gea d.o.o.

Trg svobode 3, 2310 Slovenska Bistrica, SI

10/09/2020

**BAZ004604**

08/11/2005

3-4/2005

LTG SE AB

Box 97, SE-524 21 HERRLJUNGA, SE

26/06/2020

**BAZ047757**

11/05/2009

2/2009

The Nature's Bounty Co.

90 Orville Drive, Bohemia, New York 11716, US

10/09/2020

**BAZ047823**

13/05/2009

2/2009

The Nature's Bounty Co.

90 Orville Drive, Bohemia, New York 11716, US

10/09/2020

**BAZ0711831**

09/06/2011

2/2011

Tyco Fire &amp; Security GmbH

Victor von Bruns-Strasse 21, Neuhausen am

Rheinfall, 8212, CH

17/07/2020

**BAZ0812484**

09/03/2012

1/2012

Tyco Fire &amp; Security GmbH

Victor von Bruns-Strasse 21, Neuhausen am

Rheinfall, 8212, CH

17/07/2020

**BAZ1014585**

08/06/2012

2/2012

Russian Standard Intellectual Property Holding  
AG

Boesch 37, 6331 Huenenberg, CH

20/08/2020

**BAZ1014653**

29/04/2010

2/2010

Auxilium International Holdings, LLC

1105 N. Market Street, Suite 1300, Wilmington,

DE 19801, US

03/07/2020

**BAZ1115459**

13/05/2013

2/2013

Tovarna olja Gea d.o.o.

Trg svobode 3, 2310 Slovenska Bistrica, SI

10/09/2020

**BAZ1115460**

13/05/2013

2/2013

Tovarna olja Gea d.o.o.

Trg svobode 3, 2310 Slovenska Bistrica, SI

10/09/2020

## PROMJENA ADRESE- PROMJENA ADRESE-ПРОМЈЕНА АДРЕСЕ

---

---

**BAZR96386**

26/02/1999  
1-2/1999  
The Armor All/STP Products Company  
44 Old Ridgebury Road, Danbury, Connecticut  
06810, US  
02/09/2020

---

---

**BAZR96604**

14/06/1999  
1-2/2000  
DuPont Teijin Films U.S., Limited Partnership  
Chestnut Run Plaza 728 974, Centre Road P.O.  
Box 2915, Wilmington, DE, 19805, US  
03/07/2020

---

---

**BAZR972049**

16/01/2002  
1/2002  
SANTEN PHARMACEUTICAL CO., LTD.  
4-20 Ofuka-cho, Kita-ku, Osaka-shi, Osaka, 530-  
8552, JP  
14/07/2020

---

---

**BAZR972160**

02/02/2002  
Solae, LLC  
4300 Duncan Avenue, St. Louis, Missouri 63110,  
US  
06/07/2020

---

---

**BAZR972186**

18/02/2002  
2/2002  
DUNLOP INTERNATIONAL LIMITED  
Thorncroft Manor, Thorncroft Drive, Dorking  
Road, Leatherhead Surrey, KT22 8JB, GB  
13/08/2020

---

---

**BAZR972260**

21/03/2002  
2/2002  
SAMICK MUSICAL INSTRUMENTS CO., LTD.  
1-6, Deajang-ri, Soi-myeon, Eumseong-gun,  
Chungcheongbuk-do, KR  
04/08/2020

---

---

**BAZR972260**

21/03/2002  
2/2002  
SAMICK MUSICAL INSTRUMENTS CO., LTD.  
313, Soi-ro, Soi-myeon, Eumseong-gun,  
Chungcheongbuk-do, 27711, KR  
04/08/2020

---

---

**BAZR972698**

11/02/2002  
2/2002  
MIKASA CORPORATION  
1, Kuchi, Asa-cho, Asakita-ku, Hiroshima-shi,  
Hiroshima-ken, JP  
04/09/2020

---

---

**Z147**

10/05/2000  
1/2001  
HERTZ SYSTEM, INC.  
8501 Williams Road, Estero, Florida 33928, US  
02/09/2020

---

---

**BAZ96813**

09/08/2001  
1/2002  
Diageo North America, Inc.  
Three World Trade Center, 175 Greenwich  
Street, New York 10007, US  
09/07/2020

---

---

**BAZ971492**

12/02/2001  
1/2002  
Diageo North America, Inc.  
Three World Trade Center, 175 Greenwich  
Street, New York 10007, US  
08/07/2020

---

---

**BAZ971493**

12/02/2001  
1/2002  
Diageo North America, Inc.  
Three World Trade Center, 175 Greenwich  
Street, New York 10007, US  
09/07/2020

---

---

**BAZ972381**

31/07/2003  
3-4/2003  
Federal-Mogul Ignition Company  
27300 West 11 Mile Road, Southfield, MI 48034,  
US  
07/09/2020

---

---

**BAZ004182**

13/09/2005  
2/2005  
Bic Violex SA  
Agiou Athanasiou 58, Anoixi Attiki 145 69, GR  
14/07/2020

**BAZ004366**

10/10/2005

3-4/2005

NEXEN TIRE CORPORATION

355, Chungnyeol-ro, Yangsan-si,

Gyeongsangnam-do, KR

26/08/2020

**BAZ015262**

26/12/2006

1-2/2007

Diageo North America, Inc.

Three World Trade Center, 175 Greenwich  
Street, New York 10007, US

09/07/2020

**BAZ025993**

06/08/2007

3-4/2007

HERTZ SYSTEM INC.

8501 Williams Road, Estero, Florida 33928, US

02/09/2020

**BAZ048014**

17/07/2009

3/2009

Exeltis İlaç Sanayii ve Ticaret A.S.

Kultur Mah. Nispetiye Cad. No:56 Akmerkez B  
Blok K:6 D:574-Etiler, Besiktas/Istanbul, TR

21/08/2020

**BAZ058394**

16/09/2009

3/2009

Kent Gıda Maddeleri Sanayii ve Ticaret Anonim  
SirketiCumhuriyet Mahallesi 2253, Sokak No: 11,  
Istanbul, Gebze/Kocaeli 41400, TR

28/08/2020

**BAZ058395**

16/09/2009

3/2009

Kent Gıda Maddeleri Sanayii ve Ticaret A.S.

Cumhuriyet Mahallesi 2253, Sokak No: 11,  
Istanbul, Gebze/Kocaeli 41400, TR

28/08/2020

**BAZ047855**

07/05/2009

2/2009

Kent Gıda Maddeleri Sanayii ve Ticaret Anonim  
SirketiCumhuriyet Mahallesi 2253, Sokak No: 11,  
Istanbul, Gebze/Kocaeli 41400, TR

24/07/2020

**BAZ047856**

22/04/2009

2/2009

Kent Gıda Maddeleri Sanayii ve Ticaret Anonim  
SirketiCumhuriyet Mahallesi 2253, Sokak No: 11,  
Istanbul, Gebze/Kocaeli 41400, TR

24/07/2020

**BAZ047857**

22/04/2009

2/2009

Kent Gıda Maddeleri Sanayii ve Ticaret Anonim  
SirketiCumhuriyet Mahallesi 2253, Sokak No: 11,  
Istanbul, Gebze/Kocaeli 41400, TR

24/07/2020

**BAZ047858**

22/04/2009

2/2009

Kent Gıda Maddeleri Sanayii ve Ticaret Anonim  
SirketiCumhuriyet Mahallesi 2253, Sokak No: 11,  
Gebze-Kocaeli 41400, Cumhuriyet Mahallesi

2253, Sokak No: 11, Gebze-Kocaeli 41400, TR

24/07/2020

**BAZ047859**

16/04/2009

2/2009

Kent Gıda Maddeleri Sanayii ve Ticaret Anonim  
SirketiCumhuriyet Mahallesi 2253, Sokak No: 11,  
Istanbul, Gebze/Kocaeli 41400, TR

24/07/2020

**BAZ0914017**

07/03/2012

1/2012

Diageo North America, Inc.

Three World Trade Center, 175 Greenwich  
Street, New York 10007, US

08/07/2020

**BAZ0914130**

19/04/2012

2/2012

Diageo North America, Inc.

Three World Trade Center, 175 Greenwich  
Street, New York 10007, US

09/07/2020

**BAZ0914402**

01/06/2012  
2/2012  
Burger King Corporation  
5707 Blue Lagoon Drive, Miami, FL 33126, US  
23/07/2020

**BAZ1014584**

05/06/2012  
2/2012  
Russian Standard Intellectual Property Holding AG  
Boesch 37, 6331 Huenenberg, CH  
20/08/2020

**BAZ1014653**

29/04/2010  
2/2010  
Auxilium International Holdings, LLC  
1209 Orange Street, Wilmington, DE 19801, US  
03/07/2020

**BAZ1014729**

31/08/2012  
3/2012  
John Masters Organics, Inc. (NY Corp)  
575 Market Street Suite 800, San Francisco, California 94105, US  
17/07/2020

**BAZ1014779**

28/11/2012  
4/2012  
Dražen Poznanović  
Medakovo dom bb, 74260 Medakovo, Tešanj, BA  
01/07/2020

**BAZ1014832**

02/10/2012  
SPORT KLUB d.o.o.  
Džemala Bijedića 160 G, lamela C, Sarajevo, BA  
01/07/2020

**BAZ1014833**

02/10/2012  
4/2012  
SPORT KLUB d.o.o.  
Džemala Bijedića 160 G, lamela C, Sarajevo, BA  
01/07/2020

**BAZ1014922**

29/08/2012  
3/2012  
Transatlantic Holdings, Inc.  
18th Floor, One Liberty Plaza, 165 Broadway  
New York, NY 10006, US  
02/09/2020

**BAZ1014923**

14/10/2010  
4/2010  
CROCS, Inc.  
13601 Via Varra, Broomfield, Colorado 80020, US  
26/08/2020

**BAZ1014924**

14/10/2010  
4/2010  
CROCS, Inc.  
13601 Via Varra, Broomfield, Colorado 80020, US  
26/08/2020

**BAZ1014926**

05/01/2011  
1/2011  
PROTHERM d.o.o. Proizvodnja termo opreme  
Laktaši, ul. 23. aprila br. 27, BA  
25/08/2020

**BAZ1015100**

12/09/2012  
3/2012  
Britannia Pharmaceuticals Limited  
200 Longwater Avenue, Green Park, RG2 6GP,  
Reading (Berkshire), GB  
30/06/2020

**BAZ1115541**

29/05/2013  
2/2013  
Federal-Mogul Ignition Company  
27300 West 11 Mile Road, Southfield, MI 48034, US  
07/09/2020

**BAZ1418141**

26/05/2016  
2/2016  
Diageo North America, Inc.  
Three World Trade Center, 175 Greenwich  
Street, New York 10007, US  
09/07/2020

**BAZ1418142**

26/05/2016  
2/2016  
Diageo North America, Inc.  
Three World Trade Center, 175 Greenwich  
Street, New York 10007, US  
09/07/2020



---

---

**BAZ1418143**

20/05/2016  
2/2016  
Diageo North America, Inc.  
Three World Trade Center, 175 Greenwich  
Street, New York 10007, US  
06/07/2020

---

---

**BAZ1518508**

09/08/2016  
3/2016  
Diageo North America, Inc.  
Three World Trade Center, 175 Greenwich  
Street, New York 10007, US  
08/07/2020

---

---

**BAZ1518627**

26/10/2016  
4/2016  
Diageo North America, Inc.  
Three World Trade Center, 175 Greenwich  
Street, New York 10007, US  
09/07/2020

---

---

**BAZ1518633**

26/10/2016  
4/2016  
Diageo North America, Inc.  
Three World Trade Center, 175 Greenwich  
Street, New York 10007, US  
09/07/2020

---

---

**BAZ1518636**

21/11/2016  
4/2016  
Diageo North America, Inc.  
Three World Trade Center, 175 Greenwich  
Street, New York 10007, US  
09/07/2020

---

---

**BAZ1518709**

31/01/2017  
1/2017  
Diageo North America, Inc.  
Three World Trade Center, 175 Greenwich  
Street, New York 10007, US  
10/07/2020

---

---

**BAZ1518714**

01/02/2017  
1/2017  
Diageo North America, Inc.  
Three World Trade Center, 175 Greenwich  
Street, New York 10007, US  
09/07/2020

---

---

---

---

**BAZ1518715**

01/02/2017  
1/2017  
Diageo North America, Inc.  
Three World Trade Center, 175 Greenwich  
Street, New York 10007, US  
09/07/2020

---

---

**BAZ1518751**

31/01/2017  
1/2017  
Diageo North America, Inc.  
Three World Trade Center, 175 Greenwich  
Street, New York 10007, US  
09/07/2020

---

---

**BAZ1820739**

27/04/2020  
2/2020  
Prado d.o.o. Sarajevo  
Boce 14, 71240 Hadžići, Sarajevo, BA  
25/08/2020

---

---

**PROMJENA NAZIVA I ADRESE-PROMJENA NAZIVA I ADRESE  
ПРОМЈЕНА НАЗИВА И АДРЕСЕ**

**BAZR96663**

25/08/1999  
1-2/2000  
Bar's Products International, Ltd.  
1103 Center St, Pasadena, TX 77506, US  
19/08/2020

**BAZR96669**

22/09/1999  
1-2/2000  
Lummus Technology LLC  
1515 Broad Street, Bloomfield, NJ 07004, US  
21/08/2020

**BAZR971418**

06/10/2000  
2/2001  
LS Networks Corporation Limited  
LS Networks Bldg., Buwondong, 1F, 428, Hogye-ro, Kim-Hae City, Kyung-nam, KR  
14/07/2020

**BAZR972093**

14/02/2002  
2/2002  
Elkem ASA  
Drammensveien 169, 0277 Oslo, NO  
07/07/2020

**BAZ972849**

28/02/2002  
2/2002  
Epta S.p.A.  
Via Mecenate 86, 20138 Milano, IT  
21/08/2020

**BAZ004474**

13/10/2005  
3-4/2005  
Avaya Inc.  
4655 Great America Parkway, Santa Clara, CA 95054, US  
18/08/2020

**BAZ004476**

13/10/2005  
3-4/2005  
Avaya Inc.  
4655 Great America Parkway, Santa Clara, CA 95054, US  
18/08/2020

**BAZ036548**

26/02/2008  
2/2008  
VIOHALCO S.A.  
30 Avenue Marnix, Brussels, BE  
16/07/2020

**BAZ037125**

22/08/2008  
3/2008  
VIOHALCO S.A.  
30 Avenue Marnix, Brussels, BE  
16/07/2020

**BAZ037126**

22/08/2008  
3/2008  
VIOHALCO S.A.  
30 Avenue Marnix, Brussels, BE  
16/07/2020

**BAZ059275**

12/03/2010  
1/2010  
Atlantic Štark d.o.o. Beograd  
Bulevar Peka Dapčevića 29, 11000 Beograd, RS  
26/06/2020

**BAZ059277**

15/03/2010  
1/2010  
Atlantic Štark d.o.o. Beograd  
Bulevar Peka Dapčevića 29, 11000 Beograd, RS  
26/06/2020

**BAZ059279**

12/03/2010  
1/2010  
Atlantic Štark d.o.o. Beograd  
Bulevar Peka Dapčevića 29, 11000 Beograd, RS  
26/06/2020

**BAZ059280**

12/03/2010  
1/2010  
Atlantic Štark d.o.o. Beograd  
Bulevar Peka Dapčevića 29, 11000 Beograd, RS  
26/06/2020

**BAZ059282**

22/11/2010  
4/2010  
Atlantic Štark d.o.o. Beograd  
Bulevar Peka Dapčevića 29, 11000 Beograd, RS  
18/06/2020

**BAZ059283**

22/11/2010  
4/2010  
Atlantic Štark d.o.o. Beograd  
Bulevar Peka Dapčevića 29, 11000 Beograd, RS  
17/06/2020

**BAZ059284**

15/03/2010  
1/2010  
Atlantic Štark d.o.o. Beograd  
Bulevar Peka Dapčevića 29, 11000 Beograd, RS  
17/06/2020

**BAZ059285**

12/03/2010

1/2010

Atlantic Štark d.o.o. Beograd

Bulevar Peka Dapčevića 29, 11000 Beograd, RS

17/06/2020

**BAZ059286**

12/03/2010

1/2010

Atlantic Štark d.o.o. Beograd

Bulevar Peka Dapčevića 29, 11000 Beograd, RS

16/06/2020

**BAZ059287**

30/03/2010

1/2010

Atlantic Štark d.o.o. Beograd

Bulevar Peka Dapčevića 29, 11000 Beograd, RS

12/06/2020

**BAZ059288**

15/02/2010

1/2010

Atlantic Štark d.o.o. Beograd

Bulevar Peka Dapčevića 29, 11000 Beograd, RS

12/06/2020

**BAZ059290**

12/03/2010

1/2010

Atlantic Štark d.o.o. Beograd

Bulevar Peka Dapčevića 29, 11000 Beograd, RS

22/06/2020

**BAZ059291**

16/02/2010

1/2010

Atlantic Štark d.o.o. Beograd

Bulevar Peka Dapčevića 29, 11000 Beograd, RS

25/06/2020

**BAZ059292**

15/03/2010

1/2010

Atlantic Štark d.o.o. Beograd

Bulevar Peka Dapčevića 29, 11000 Beograd, RS

25/06/2020

**BAZ059293**

12/03/2010

1/2010

Atlantic Štark d.o.o. Beograd

Bulevar Peka Dapčevića 29, 11000 Beograd, RS

25/06/2020

**BAZ059296**

15/03/2010

1/2010

Atlantic Štark d.o.o. Beograd

Bulevar Peka Dapčevića 29, 11000 Beograd, RS

25/06/2020

**BAZ059297**

15/03/2010

1/2010

Atlantic Štark d.o.o. Beograd

Bulevar Peka Dapčevića 29, 11000 Beograd, RS

25/06/2020

**BAZ059299**

16/02/2010

1/2010

Atlantic Štark d.o.o. Beograd

Bulevar Peka Dapčevića 29, 11000 Beograd, RS

26/06/2020

**BAZ059300**

15/03/2010

1/2010

Atlantic Štark d.o.o. Beograd

Bulevar Peka Dapčevića 29, 11000 Beograd, RS

26/06/2020

**BAZ059301**

04/05/2010

2/2010

Atlantic Štark d.o.o. Beograd

Bulevar Peka Dapčevića 29, 11000 Beograd, RS

26/06/2020

**BAZ059303**

16/03/2010

1/2010

Atlantic Štark d.o.o. Beograd

Bulevar Peka Dapčevića 29, 11000 Beograd, RS

26/06/2020

**BAZ0610381**

30/10/2006

1/2/2007

Atlantic Štark d.o.o. Beograd

Bulevar Peka Dapčevića 29, 11000 Beograd, RS

26/06/2020

**BAZ069668**

06/04/2010

2/2010

Atlantic Štark d.o.o. Beograd

Bulevar Peka Dapčevića 29, 11000 Beograd, RS

26/06/2020

**BAZ1014654**

03/08/2012

3/2012

VIOHALCO S.A.

30 Avenue Marnix, Brussels, BE

16/07/2020

**BAZ1014786**

07/10/2010

4/2010

Auxilium International Holdings, LLC

1209 Orange Street, Wilmington, DE 19801, US

14/07/2020

**BAZ1015215**

02/11/2012

4/2012

Hella GmbH &amp; Co. KgaA

Rixbecker Strasse 75, 59552 Lippstadt, DE

09/09/2020

**PRODUŽENJE VAŽENJA ŽIGA-PRODULJENJE VAŽENJA ŽIGA  
ПРОДУЖЕЊЕ ВАЖЕЊА ЖИГА****BAZR96141**1-2/1999  
7 21  
22/07/2030**BAZR96165**1-2/1999  
25  
21/09/2030**BAZR96189**2-3/1998  
12  
17/09/2030**BAZR96338**1-2/1999  
35 42  
13/04/2030**BAZR96395**1-2/1999  
7 9 11 12  
30/10/2030**BAZR96540**1-2/2000  
7 8 9 10 11 14 21  
27/10/2030**BAZR96604**1-2/2000  
16 17  
20/07/2030**BAZR96663**1-2/2000  
2 17  
12/06/2030**BAZR96669**1-2/2000  
7 37 42  
18/12/2030**BAZR96713**1-2/2000  
5 30  
01/06/2030**BAZR96775**3/2000  
7 9  
22/07/2030**BAZR96779**2/2001  
9  
22/07/2030**BAZR96857**3/2000  
9 14 16 18 21 25 28 30 32  
06/07/2030**BAZR96858**3/2000  
3 9 12 14 16 18 21 25 28 30 32 41  
15/05/2030**BAZR96896**3/2000  
2  
27/03/2030**BAZR96901**3/2000  
2  
27/03/2030**BAZR961002**4/2000  
34  
18/12/2030**BAZR961012**3/2000  
7  
30/10/2030**BAZR961045**4/2000  
16 36  
25/05/2030**BAZR961162**1/2001  
21 25 32  
29/06/2030

**BAZR971406**2/2001  
42  
10/07/2030**BAZR971418**2/2001  
25  
07/03/2030**BAZR971447**3-4/2001  
1 5  
04/04/2030**BAZR971879**2/2002  
7  
06/06/2030**BAZR971985**1/2002  
30  
01/06/2030**BAZR972019**1/2002  
1 3 17  
22/07/2030**BAZR972093**2/2002  
1 6 11 19 37 42  
11/06/2030**BAZR972160**2/2002  
31  
16/07/2030**BAZR972260**2/2002  
15  
10/07/2030**BAZR972289**2/2002  
7 11  
11/07/2030**BAZR972351**1/2002  
33  
15/05/2030**BAZR972372**2/2002  
20 26 35  
11/07/2030**BAZR972610**2/2002  
29 30 42  
11/07/2030**BAZR972626**2/2002  
3 5  
13/07/2030**BAZR972655**1/2002  
5  
15/05/2030**BAZR972656**2/2002  
5  
04/06/2030**BAZR972698**2/2002  
28  
15/08/2030**BAZR972816**2/2002  
25  
25/06/2030**BAZR972849**2/2002  
11  
31/05/2030**BAZR983022**2/2002  
26  
10/12/2030**BAZR983041**2/2002  
3  
15/08/2030**BAZR983102**1/2002  
4  
18/12/2030

**BAZR983130**

2/2002  
4  
18/12/2030

**BAZR983207**

2/2002  
1 2 6 9 11 12 19  
14/08/2030

**BAZR983215**

2/2002  
36  
17/07/2030

**BAZR983258**

2/2002  
9  
10/07/2030

**BAZR983327**

2/2002  
1 7 9 10 11  
22/07/2030

**BAZ004182**

2/2005  
8  
29/03/2030

**BAZ004247**

2/2005  
32  
16/05/2030

**BAZ004250**

2/2005  
25  
18/05/2030

**BAZ004288**

2/2005  
16  
02/06/2030

**BAZ004337**

1-2/2007  
5 10  
03/07/2030

**BAZ004361**

2/2005  
33  
13/07/2030

**BAZ004366**

3-4/2005  
12  
17/07/2030

**BAZ004379**

2/2005  
8  
21/07/2030

**BAZ004399**

2/2005  
29 30 35  
01/08/2030

**BAZ004401**

2/2005  
29 30 31 32 33 35 42 43  
01/08/2030

**BAZ004405**

2/2005  
3 5 6 7 9 11 17 37 44  
03/08/2030

**BAZ004407**

2/2005  
5  
04/08/2030

**BAZ004408**

2/2005  
35 42  
08/08/2030

**BAZ004410**

2/2005  
18 25 28  
08/08/2030

**BAZ004423**

3-4/2005  
35 39  
10/08/2030

**BAZ004426**

3-4/2005  
9 14  
18/08/2030

**BAZ004428**

3-4/2005  
9 14  
18/08/2030

**BAZ004474**  
 3-4/2005  
 9 35 37 38 42  
 04/09/2030

**BAZ004476**  
 3-4/2005  
 9 35 37 38 42  
 04/09/2030

**BAZ004493**  
 3-4/2005  
 16  
 12/09/2030

**BAZ004496**  
 2/2001  
 5  
 14/09/2030

**BAZ004510**  
 3-4/2005  
 7 12  
 18/09/2030

**BAZ004511**  
 3-4/2005  
 7 12  
 18/09/2030

**BAZ004516**  
 3-4/2005  
 5 29 30 31 32  
 19/09/2030

**BAZ004524**  
 3-4/2005  
 18 25  
 21/09/2030

**BAZ004525**  
 3-4/2005  
 14 18 25  
 21/09/2030

**BAZ004556**  
 3-4/2005  
 16  
 09/10/2030

**BAZ004604**  
 3-4/2005  
 9  
 24/10/2030

**BAZ004615**  
 3-4/2005  
 3  
 27/10/2030

**BAZ004646**  
 3-4/2005  
 17 25  
 13/11/2030

**BAZ004685**  
 3-4/2005  
 5 29  
 28/11/2030

**BAZ004719**  
 1/2006  
 16  
 12/12/2030

**BAZ004734**  
 3-4/2005  
 4  
 18/12/2030

**BAZ0914402**  
 2/2012  
 29 30 43  
 20/11/2029

**BAZ1014553**  
 3/2012  
 3 5 25 35  
 12/02/2030

**BAZ1014653**  
 2/2010  
 5  
 16/03/2030

**BAZ1014729**  
 3/2012  
 3 21  
 16/04/2030

**BAZ1014779**  
 4/2012  
 19 20 21  
 28/04/2030

**BAZ1014786**  
 4/2010  
 5  
 30/04/2030

**BAZ1014799**

3/2012  
5 10  
07/05/2030

**BAZ1014800**

3/2012  
5  
10/05/2030

**BAZ1014805**

3/2012  
33  
12/05/2030

**BAZ1014806**

3/2012  
33  
12/05/2030

**BAZ1014807**

3/2012  
41 43  
12/05/2030

**BAZ1014808**

3/2012  
41 43  
12/05/2030

**BAZ1014822**

1/2019  
3 25 35  
19/05/2030

**BAZ1014832**

4/2012  
3 11 14 16 18 20 21 24 25 28 30 35 41 43  
25/05/2030

**BAZ1014833**

4/2012  
3 11 14 16 18 20 21 24 25 28 30 35 41 43  
25/05/2030

**BAZ1014836**

4/2012  
6 8 21 25  
26/05/2030

**BAZ1014840**

3/2012  
5  
31/05/2030

**BAZ1014841**

3/2012  
5  
31/05/2030

**BAZ1014842**

3/2012  
5  
31/05/2030

**BAZ1014880**

3/2012  
7 9 12  
21/06/2030

**BAZ1014889**

4/2011  
12 18 24 40 42  
25/06/2030

**BAZ1014903**

3/2012  
5  
05/07/2030

**BAZ1014904**

3/2012  
5  
05/07/2030

**BAZ1014905**

3/2012  
5  
05/07/2030

**BAZ1014906**

4/2012  
5  
05/07/2030

**BAZ1014917**

1/2013  
35 37 39  
08/07/2030

**BAZ1014918**

1/2013  
35 37 39  
08/07/2030

**BAZ1014920**

3/2012  
3 5 21  
09/07/2030



**BAZ1014922**

3/2012  
536  
09/07/2030

**BAZ1014923**

4/2010  
9 10 18 25 33 36 45  
09/07/2030

**BAZ1014924**

4/2010  
9 14 18 25 35 36 45  
09/07/2030

**BAZ1014925**

1/2011  
6 8 11 37 40  
12/07/2030

**BAZ1014926**

1/2011  
5 8 37 40  
12/07/2030

**BAZ1014927**

4/2012  
6 7 12  
12/07/2030

**BAZ1014930**

3/2012  
5  
14/07/2030

**BAZ1014933**

3/2012  
5  
16/07/2030

**BAZ1014934**

3/2012  
5  
16/07/2030

**BAZ1014940**

4/2012  
29  
20/07/2030

**BAZ1014942**

4/2012  
29  
20/07/2030

**BAZ1014948**

4/2014  
29  
23/07/2030

**BAZ1014949**

4/2014  
29  
23/07/2030

**BAZ1014977**

4/2010  
5  
29/07/2030

**BAZ1014978**

4/2010  
5  
29/07/2030

**BAZ1014979**

4/2010  
5  
29/07/2030

**BAZ1014981**

4/2012  
5  
30/07/2030

**BAZ1014982**

3/2012  
5  
30/07/2030

**BAZ1014983**

4/2012  
5  
02/08/2030

**BAZ1014990**

3/2012  
32  
03/08/2030

**BAZ1014992**

4/2012  
1 4  
05/08/2030

**BAZ1014993**

4/2012  
12 17  
05/08/2030

**BAZ1014995**

3/2012  
3 4 5 11  
09/08/2030

**BAZ1015000**

4/2012  
3  
10/08/2030

**BAZ1015011**

4/2012  
12  
18/08/2030

**BAZ1015019**

3/2012  
12  
23/08/2030

**BAZ1015022**

4/2012  
11 30  
24/08/2030

**BAZ1015086**

4/2012  
1  
24/09/2030

**BAZ1015096**

4/2012  
29 30  
29/09/2030

**BAZ1015098**

4/2012  
3 9 14 18  
30/09/2030

**BAZ1015099**

4/2012  
25  
30/09/2030

**BAZ1015100**

3/2012  
5 10  
01/10/2030

**BAZ1015108**

4/2012  
10 28  
07/10/2030

**BAZ1015173**

4/2012  
5  
05/11/2030

**BAZ1015174**

3/2011  
5  
05/11/2030

**BAZ1015201**

4/2012  
12  
18/11/2030

**BAZ1015202**

4/2012  
12  
18/11/2030

**BAZ1015293**

4/2012  
12  
22/12/2030

**BAZ1015315**

4/2014  
5  
31/12/2030

## PRESTANAK ŽIGA - ПРЕСТАНАК ЖИГА - PRESTANAK ŽIGA

---

---

**BAZ25765**

02/06/2002

DITA d.d. TUZLA Husinskih rudara bb, 75000  
Tuzla, BA



**KRIN**  
prirodi vratimo prirodno

3

---

---

**BAZ982807**

31/12/2003

Souza Cruz S.A. Rua Candelaria 66, Rio de  
Janeiro, BR

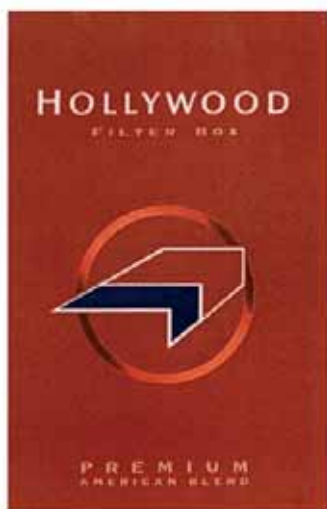

34

---

---

**BAZ982813**

31/12/2003

Bosnalijek farmaceutska i hemijska industrija,  
dioničko društvo, Sarajevo Jukićeva 53, 71000  
Sarajevo, BA  
TAXIM

5

---

---

**BAZ982817**

31/12/2003

BPB Limited ALDWYCH HOUSE, 81 ALDWYCH,  
LONDON, WC2B 4HQ, GB

Pro-Fin

19

---

---

**BAZ982821**

31/12/2003

FIL LIMITED Pembroke Hall, 42 Crow Lane,  
Pembroke HM19, P.O. Box HM 670, Hamilton  
HMCX, BM



Fidelity Investments

36

---

---

**BAZ982827**

31/12/2003

PODRAVKA Prehrambena industrija d.d. Ante  
Starčevića 32, 48000 Koprivnica, HR



1,29,30,31

---

---

**BAZ982838**

31/12/2003

SmithKline Beecham (Cork) Limited Currabinny,  
Carrigaline, County Cork, IE

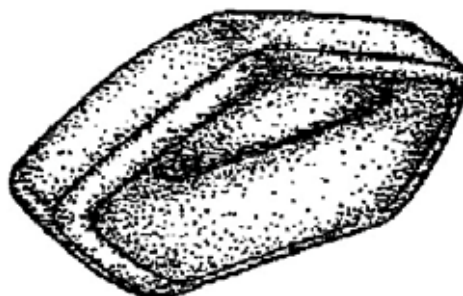

5

---

---

**BAZ982839**

31/12/2003

SmithKline Beecham Limited 980 Great West Road, Brentford, Middlesex TW8 9GS, GB

VERIFID

5

---

---

**BAZ982844**

02/05/2000

Eli Lilly and Company Lilly Corporate Center, Indianapolis, Indiana, US

DYNABAC

5

---

---

**BAZ982846**

31/12/2003

Eli Lilly and Company Lilly Corporate Center, Indianapolis, Indiana, US

NEBCIN

5

---

---

**BAZ982847**

31/12/2003

Eli Lilly and Company Lilly Corporate Center, Indianapolis, Indiana, US

PERMAX

5

---

---

**BAZ982869**

31/12/2003

GLAXO GROUP LIMITED Glaxo Wellcome House, Berkeley Avenue, Greenford, Middlesex UB6 0NN, GB

CYTEFURAN

5

---

---

**BAZ982896**

05/04/2005

Genelec Oy Olvitie 5, 74100 Iisalmi, FI

**GENELEC**

9

---

---

**BAZ982897**

31/12/2003

TOBACCO INTERNATIONAL RICHMOND, INC. 701 North 6th Street, Suite 100, Richmond, Virginia 23219, US

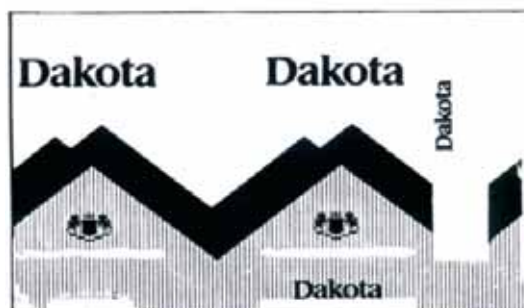

34

---

---

**BAZ982901**

31/12/2003

ViiV Healthcare Limited 980 Great West Road, Brentford, Middlesex TW8 9GS, GB

AGENERASE

5

---

---

**BAZ982903**

31/12/2003

Merck Sharp & Dohme Corp. One Merck Drive, Whitehouse Station, New Jersey 08889, US



16

---

---

**BAZ982906**

31/12/2003

Bosnalijek farmaceutska i hemijska industrija, dioničko društvo, Sarajevo Jukićeva 53, 71000 Sarajevo, BA

PER PUR

5

---

---

**BAZ982907**

31/12/2003

Bosnalijek farmaceutska i hemijska industrija,  
dioničko društvo, Sarajevo Jukićeva 53, 71000

Sarajevo, BA

PIL PUR

5

---

---

**BAZ982910**

31/12/2003

ROVITA d.o.o. za proizvodnju i promet Tuzla  
Rudarska 73, 75000 Tuzla, BA

LARGO 20

9,14,25,34,35,36,37,38,39,40,41,42,43,44,45

---

---

**BAZ982912**

31/12/2003

Shell Brands International AG Baarer matte, 6340  
Baar, CH

METREMA

4

---

---

**BAZ982914**

31/12/2003

Shell Brands International AG Baarer matte, 6340  
Baar, CH

ZARIA

4

---

---

**BAZ982920**

31/12/2003

WYETH Five Giralda Farms, Madison, New  
Jersey 07940, US



5

---

---

**BAZ982921**

31/12/2003

WYETH Five Giralda Farms, Madison, New  
Jersey 07940, US



5

---

---

**BAZ982932**

20/09/2004

BVS INTERNATIONAL N.V. Plaza Jojo Correa  
1-5, Curacao, AN

MYSTIC KNIGHTS OF TIR NA NOG

9,16,25,28,41

---

---

**BAZ982950**

31/12/2003

UNILEVER N.V. Weena 455, 3013 AL,  
Rotterdam, NL

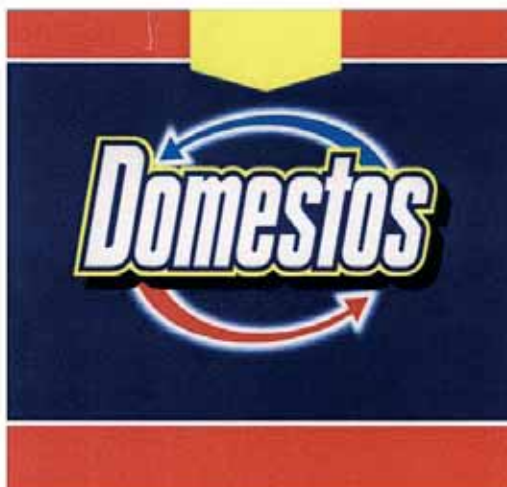

3,5

---

---

**BAZ982955**

31/12/2003

MSD International Holdings GmbH Weystrasse  
20, CH-6000 Lucerne 6, CH

TEMODAL

5

---

---

**BAZ982983**

31/12/2003

THE PROCTER & GAMBLE COMPANY One  
Procter & Gamble Plaza, Cincinnati, Ohio, US

PHYSIQUE

3

---

---

---

---

**BAZ982985**

01/12/1998

Centrotrans-Eurolines d.d. Kurta Schorka 14,  
71000 Sarajevo, BA

**Centrotrans**

39,43

---

---

**BAZ982986**

31/12/2003

GLAXO GROUP LIMITED 980 Great West Road,  
Brentford, Middlesex, TW8 9GS, GB

QUOMEM

5

---

---

**BAZ982991**

31/12/2003

ČOLAK MIROSLAV Ledinac 150, Donji Mamići,  
88340, Grude, BA

DOMAĆE JE NAJBOLJE

29

---

---

**BAZ983003**

31/12/2003

LEGO Juris A/S DK-7190 Billund, DK

---

---



18,24,25

---

---

**BAZ983007**

31/12/2003

SmithKline Beecham plc 980 Great West Road,  
Brentford, Middlesex, TW8 9GS, GB

---

---

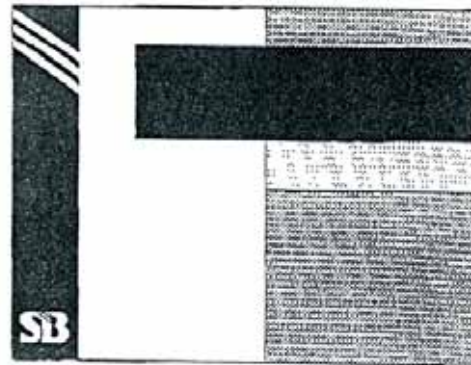

5

---

---

**BAZ983008**

31/12/2003

SmithKline Beecham plc 980 Great West Road,  
Brentford, Middlesex, TW8 9GS, GB

---

---

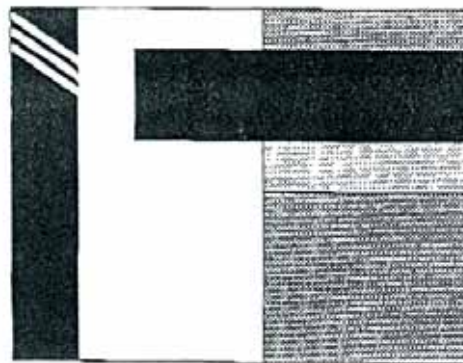

5

---

---

**BAZ983018**

15/02/2000

PLIVA HRVATSKA d.o.o. Ulica grada Vukovara  
49, 10000 Zagreb, HR

ANALGIN

5

---

---

**BAZ983029**

31/12/2003

Amgen Inc. (a corporation of the state Delaware)  
One Amgen Center Drive, Thousand Oaks,  
California 91320-1799, US

INFERGEN

5

---

---

**BAZ983037**

16/04/2000

DD "SARAJEVSKI KISELJAK" - Kiseljak Kraljica  
Mira 7, Kiseljak, BA

---

---



32

**BAZ983039**

31/12/2003

Shell Brands International AG Baarermatte, 6340  
Baar, CH

4

**BAZ983040**

31/12/2003

MIH INTELPROP HOLDINGS LIMITED 3rd  
Floor, Les Cascades, Edith Cavell Street, Port  
Louis, MU

16,38,41

**BAZ983043**

16/04/2000

VINARIJA ČITLUK d.d. ČITLUK Kralja Tomislava  
28, Čitluk, BA

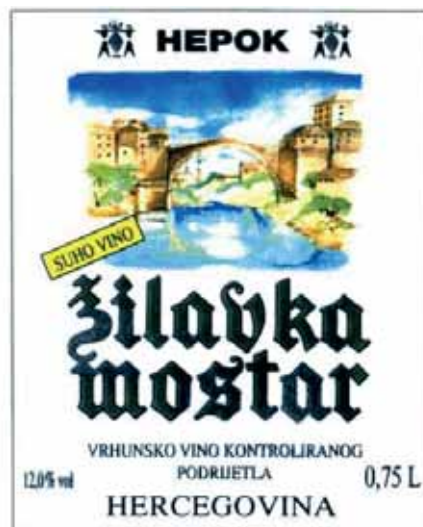

33

**BAZ983046**

31/12/2003

GlaxoSmithKline Consumer Healthcare (UK)  
IP Limited 980 Great West Road, Brentford,  
Middlesex, TW8 9GS, GB

NIQUITIN

16,41,42,44,45

**BAZ983047**

31/12/2003

GlaxoSmithKline Consumer Healthcare (UK)  
IP Limited 980 Great West Road, Brentford,  
Middlesex, TW8 9GS, GB

NIQUITIN CQ

16,41,42,44,45

**BAZ983048**

02/08/1999

FRUCTAL živilska industrija d.d. Tovarniška c. 7,  
5270 Ajdovščina, SI

5,29,30,32

---

---

**BAZ983054**

29/01/2002

Bosnalijek, farmaceutska i hemijska industrija,  
dioničko društvo Jukićeva 53, 71000 Sarajevo,  
BA



1,3,5,10,11,35,39,42

---

---

**BAZ983058**

31/12/2003

S.C. JOHNSON & SON, INC. Wisconsin  
Corporation, 1525 Howe Street, Racine,  
Wisconsin 53403-2236, US  
RALLY DEO STRIP

5

---

---

**BAZ983060**

31/12/2003

GlaxoSmithKline Consumer Healthcare (UK)  
IP Limited 980 Great West Road, Brentford,  
Middlesex, TW8 9GS, GB

**NiQuitin CQ**

5

---

---

**BAZ983061**

31/12/2003

BRIDGESTONE LICENSING SERVICES, INC.  
200 4th Avenue South, Suite 100, Nashville,  
Tennessee 37201, US  
WILDERNESS AT  
12

---

---

**BAZ983067**

31/12/2003

Shell Brands International AG Baarermatte, 6340  
Baar, CH  
LUBRIPLAN  
9,16,37

---

---

**BAZ983068**

20/09/2004

GlaxoSmithKline Consumer Healthcare (UK)  
IP Limited 980 Great West Road, Brentford,  
Middlesex, TW8 9GS, GB



5

---

---

**BAZ983069**

20/09/2004

GlaxoSmithKline Consumer Healthcare (UK)  
IP Limited 980 Great West Road, Brentford,  
Middlesex, TW8 9GS, GB



5

---

---

**BAZ983070**

31/12/2003

GlaxoSmithKline Consumer Healthcare (UK)  
IP Limited 980 Great West Road, Brentford,  
Middlesex, TW8 9GS, GB

**NiQuitin CQ**

5



**BAZ983074**

31/12/2003

REEMTSMA CIGARETTENFABRIKEN GmbH  
Parkstrasse 51, 22605 Hamburg, DE



34

**BAZ983075**

31/12/2003

BERNARD MATTHEWS PLC. Great  
Witchingham Hall, Great Witchingham, Norwich,  
Norfolk NR9 5QD, GB

**SaGa**

29

**BAZ983108**

31/12/2003

MIH INTELPROP HOLDINGS LIMITED 3rd  
Floor, Les Cascades, Edith Cavell Street, Port  
Louis, MU  
M-NET  
9,16,38,41

**BAZ983109**

31/12/2003

MIH INTELPROP HOLDINGS LIMITED 3rd  
Floor, Les Cascades, Edith Cavell Street, Port  
Louis, MU



9,16,38,41

**BAZ983145**

31/12/2003

INTERACTIVE TELEVISION ENTERTAINMENT  
ApS c/o NDS Denmark A/S, Bygning 9,  
Vesterbrogade 149, 1620 Kobenhavn V, DK

**Hugo**



9,38,41

**BAZ983152**

20/09/2004

SALVATORE FERRAGAMO S.p.A. Via dei  
Tornabuoni, 2 - Florence, IT



3

---

---

**BAZ983162**

31/12/2003

COMPANHIA MULLER DE BEBIDAS Estrada Municipal PNG, 349-Chácara-Taboáo, 13630-000 Pirassununga, São Paulo, BR



33

---

---

**BAZ983184**

31/12/2003

Souza Cruz S.A. Rua Candelária 66, Rio de Janeiro, RJ, BR



FREE



34

---

---

**BAZ983204**

29/01/2002

Bosnalijek, farmaceutska i hemijska industrija, dioničko društvo Jukićeva 53, 71000 Sarajevo, BA

MAGALOX

5

---

---

**BAZ983205**

31/12/2003

GlaxoSmithKline Biologicals S.A. Rue de L'Institut 89, B-1330 Rixensart, BE

TYSALRIX

5

338

---

---

**BAZ983212**

20/09/2004

HERBALIFE INTERNATIONAL, INC. 1800 Century Park East, Los Angeles, California 90067, US

THERMOJETICS

3,5,30,32

---

---

**BAZ983215**

20/09/2004

HERBALIFE INTERNATIONAL, INC. 1800 Century Park East, Los Angeles, California 90067, US



3,5,30,32

---

---

**BAZ983219**

20/09/2004

MIH INTELPROP HOLDINGS LIMITED, a Mauritian company 3rd Floor, Les Cascades, Edith Cavell Street, PORT LOUIS, MU



9,16,35,38,41

---

---

**BAZ983220**

31/12/2003

Revatex, Inc. 2430 Porter Street, Los Angeles, CA 90021, US

JNCO

16,25,41

---

---

**BAZ983223**

31/12/2003

ALOE VERA OF AMERICA, INC. 13745 Jupiter Road, Dallas, Texas 75238, US



3

---

---

**BAZ983237**

06/04/2003

Bristol-Myers Squibb S.a.r.l. 3, rue Joseph Monier, 92500 Rueil-Malmaison, FR  
UPSARIN

5

---

---

**BAZ983241**

20/09/2004

GlaxoSmithKline Consumer Healthcare (UK) IP Limited 980 Great West Road, Brentford, Middlesex, TW8 9GS, GB



5

---

---

**BAZ983252**

20/09/2004

Orange Brand Services Limited 3 More London Riverside, London, SE1 2AQ, GB  
THE FUTURE'S BRIGHT, THE FUTURE'S ORANGE

9,38

---

---

**BAZ983258**

20/09/2004

LG CHEM, LTD. 128, Yeoui-daero, Yeongdeungpo-gu, Seoul, KR  
FACTIVE

5

---

---

**BAZ983259**

20/09/2004

PFIZER CARIBE LIMITED Coutts House, Le Truchot, St. Peter Port, Guernsey GY1 1WD, Channel Islands, GB

ZYVOX

5

---

---

**BAZ983261**

20/09/2004

MIH INTELPROP HOLDINGS LIMITED, a Mauritian company 3rd Floor, Les Cascades, Edith Cavell Street, PORT LOUIS, MU



9,16,35,38,41

---

---

**BAZ983262**

20/09/2004

MIH INTELPROP HOLDINGS LIMITED, a Mauritian company 3rd Floor, Les Cascades, Edith Cavell Street, PORT LOUIS, MU



9,16,35,38,41

---

---

**BAZ983263**

20/09/2004

MIH INTELPROP HOLDINGS LIMITED, a Mauritian company 3rd Floor, Les Cascades, Edith Cavell Street, PORT LOUIS, MU



9,16,35,38,41

---

---

**BAZ983264**

20/09/2004

MIH INTELPROP HOLDINGS LIMITED, a Mauritian company 3rd Floor, Les Cascades, Edith Cavell Street, PORT LOUIS, MU



9,16,35,38,41

---

---

**BAZ983265**

20/09/2004

MIH INTELPROP HOLDINGS LIMITED, a Mauritian company 3rd Floor, Les Cascades, Edith Cavell Street, PORT LOUIS, MU



9,16,35,38,41

---

---

**BAZ983266**

20/09/2004

MSD International Holdings GmbH Weyrstrasse 20, CH-6000 Lucerne 6, CH  
TWISTHALER  
10

---

---

**BAZ983269**

20/09/2004

Merck & Co., Inc. One Merck Drive, P.O. Box 100, Whitehouse Station, New Jersey, US



5

---

---

**BAZ983270**

31/12/2003

Intercontinental Great Brands LLC 100 Deforest Avenue, East Hanover NJ 07936, US



29

**BAZ983272**

31/12/2003

TDR d.o.o. Obala Vladimira Nazora 1, 52210  
Rovinj, HR



34

**BAZ983273**

31/12/2003

TDR d.o.o. Obala Vladimira Nazora 1, 52210  
Rovinj, HR



34

**BAZ983274**

31/12/2003

TDR d.o.o. Obala Vladimira Nazora 1, 52210  
Rovinj, HR



34

**BAZ983275**

31/12/2003

TDR d.o.o. Obala Vladimira Nazora 1, 52210  
Rovinj, HR



34

**BAZ983276**

31/12/2003

TDR d.o.o. Obala Vladimira Nazora 1, 52210  
Rovinj, HR

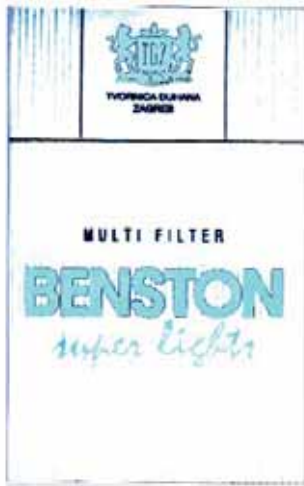

34

**BAZ983277**

31/12/2003

TDR d.o.o. Obala Vladimira Nazora 1, 52210 Rovinj, HR



34

**BAZ983278**

31/12/2003

TDR d.o.o. Obala Vladimira Nazora 1, 52210 Rovinj, HR



34

342

**BAZ983279**

31/12/2003

TDR d.o.o. Obala Vladimira Nazora 1, 52210 Rovinj, HR

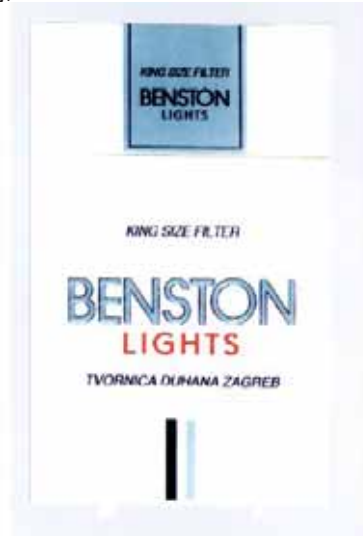

34

**BAZ983304**

20/09/2004

PODRAVKA Prehrambena industrija d.d. Ante Starčevića 32, HR-48000 Koprivnica, HR

CHOCO BARS

30

**BAZ983309**

20/09/2004

RACA COMPANY d.o.o. Hadžići Hadžići, Zovik br. 24, BA



35

**BAZ983321**

20/09/2004

Shell Brands International AG Baarermatte, 6340  
Baar, CH



4,36,37

**BAZ983325**

02/06/2002

TDR d.o.o. Obala Vladimira Nazora 1, 52210  
Rovinj, HR



34

**BAZ983326**

02/06/2002

TDR d.o.o. Obala Vladimira Nazora 1, 52210  
Rovinj, HR

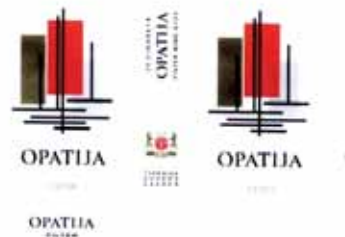

34

**BAZ983327**

02/06/2002

TDR d.o.o. Obala Vladimira Nazora 1, 52210  
Rovinj, HR

KORONA

34

**BAZ983328**

29/01/2002

BORAC konfekcija doo, Travnik Kalibunar bb,  
72270 Travnik, BA



25

**BAZ983329**

29/01/2002

BORAC konfekcija doo, Travnik Kalibunar bb,  
72270 Travnik, BA



**GALA**  
COLLECTION

25

---

---

**BAZ983331**

20/09/2004

Reckitt & Colman (Overseas) Limited Dansom Lane, Hull, HU8 7DS, GB



3,4,5,11,21

---

---

**BAZ983336**

20/09/2004

Shell Brands International AG Baarermatte, 6340 Baar, CH  
GADINIA  
4

---

---

**BAZ983337**

20/09/2004

Shell Brands International AG Baarermatte, 6340 Baar, CH  
FUSUS  
4

---

---

**BAZ983340**

20/09/2004

Shell Brands International AG Baarermatte, 6340 Baar, CH  
CALMA  
4

---

---

**BAZ983341**

20/09/2004

Shell Brands International AG Baarermatte, 6340 Baar, CH  
BARBATIA  
4

---

---

**BAZ983346**

20/09/2004

Shell Brands International AG Baarermatte, 6340 Baar, CH  
VEXILLA  
4

---

---

---

---

**BAZ983347**

20/09/2004

Shell Brands International AG Baarermatte, 6340 Baar, CH  
VERENA  
4

---

---

**BAZ983349**

20/09/2004

Shell Brands International AG Baarermatte, 6340 Baar, CH  
TALONA  
4

---

---

**BAZ983350**

20/09/2004

Shell Brands International AG Baarermatte, 6340 Baar, CH  
STROMBUS  
4

---

---

**BAZ983351**

20/09/2004

Shell Brands International AG Baarermatte, 6340 Baar, CH  
SIMNIA  
4

---

---

**BAZ983356**

20/09/2004

Shell Brands International AG Baarermatte, 6340 Baar, CH  
MYRINA  
4

---

---

**BAZ983357**

20/09/2004

Shell Brands International AG Baarermatte, 6340 Baar, CH  
MELINA  
4

---

---

**BAZ983359**

20/09/2004

Shell Brands International AG Baarermatte, 6340 Baar, CH  
MACOMA  
4

---

---

**BAZ983362**

20/09/2004

GENENTECH, Inc. 1 DNA Way, South San Francisco, California 94080, US  
VISCOZYME  
5

---

---



**BAZ983380**

20/09/2004

KABUSHIKI KAISHA XANA VI INFORMATICS  
(d.b.a. XANA VI INFORMATICS CORPORATION)  
6-35, Hironodai 2-chome, Zama-shi, Kanagawa-  
ken, JP  
XANA VI  
9,12

**BAZ983396**

20/09/2004

DANSTAR FERMENT AG 12 Alpenstrasse, CH  
6304 Zug, CH  
VRELKO  
30

**BAZ993408**

20/09/2004

PFIZER PRODUCTS, INC. Eastern Point Road,  
Groton, Connecticut 06340, US  
BRIARA  
5,10

**BAZ993410**

20/09/2004

PFIZER PRODUTCS INC. Eastern Point Road,  
Groton, Connecticut 06340, US  
VERVESS  
5,10

**BAZ993429**

20/09/2004

DaimlerChrysler Services (debis) AG  
Eichhornstrasse 3, 10785 Berlin, DE  
DEBIS  
9,16,35,36,37,38,39,41,42,43

**BAZ993435**

20/09/2004

Shell Brands International AG Baarermatte, 6340  
Baar, CH  
STAMINA  
4

**BAZ993439**

20/09/2004

Shell Brands International AG Baarermatte, 6340  
Baar, CH  
DELIMA  
4

**BAZ993440**

20/09/2004

Shell Brands International AG Baarermatte, 6340  
Baar, CH  
RISELLA  
4

**BAZ993441**

20/09/2004

Shell Brands International AG Baarermatte, 6340  
Baar, CH  
DILOMA  
4

**BAZ993442**

20/09/2004

Shell Brands International AG Baarermatte, 6340  
Baar, CH  
FIONA  
4

**BAZ993444**

20/09/2004

Shell Brands International AG Baarermatte, 6340  
Baar, CH  
LIMEA  
4

**BAZ993446**

20/09/2004

Shell Brands International AG Baarermatte, 6340  
Baar, CH  
SARAMA  
4

**BAZ993447**

20/09/2004

Shell Brands International AG Baarermatte, 6340  
Baar, CH  
SHELL HYDROL  
4

**BAZ993450**

20/09/2004

Shell Brands International AG Baarermatte, 6340  
Baar, CH  
TALPA  
4

**BAZ993451**

20/09/2004

Shell Brands International AG Baarermatte, 6340  
Baar, CH  
TIARA  
4

**BAZ993452**

20/09/2004

Shell Brands International AG Baarermatte, 6340  
Baar, CH  
TORCULA  
4

---

---

**BAZ993453**

20/09/2004  
Shell Brands International AG Baarermatte, 6340  
Baar, CH  
TROCHUS  
4

---

---

**BAZ993454**

20/09/2004  
Shell Brands International AG Baarermatte, 6340  
Baar, CH  
UNEDO  
4

---

---

**BAZ993455**

20/09/2004  
Shell Brands International AG Baarermatte, 6340  
Baar, CH  
VALVATA  
4

---

---

**BAZ993461**

20/09/2004  
Shell Brands International AG Baarermatte, 6340  
Baar, CH  
CYPRINA  
4

---

---

**BAZ993464**

20/09/2004  
Shell Brands International AG Baarermatte, 6340  
Baar, CH  
DOLIUM  
4

---

---

**BAZ993466**

20/09/2004  
Shell Brands International AG Baarermatte, 6340  
Baar, CH  
TIVELA  
4

---

---

**BAZ993467**

20/09/2004  
Shell Brands International AG Baarermatte, 6340  
Baar, CH  
THERMIA  
4

---

---

**BAZ993474**

20/09/2004  
DITA d.d. TUZLA Husinskih rudara bb, 75000  
Tuzla, BA

# AutoBlic

3

---

---

**BAZ993475**

20/09/2004  
DITA d.d. TUZLA Husinskih rudara bb, 75000  
Tuzla, BA



3

---

---

**BAZ993478**

20/09/2004  
SILK TRGOVINA d.o.o. Motnica 13 1236 Trzin,  
SI  
DOMY HOME SYSTEM  
8,20,21

---

---

**BAZ993483**

20/09/2004  
GLAXO GROUP LIMITED 980 Great West Road,  
Brentford, Middlesex, TW8 9GS, GB  
AEROTWIST  
5,10

---

---

**BAZ993485**

20/09/2004  
GLAXO GROUP LIMITED 980 Great West Road,  
Brentford, Middlesex, TW8 9GS, GB  
RESAIR  
5,10

---

---

**BAZ993494**

20/09/2004  
Ascom Network Testing AB Laboratorgränd 3,  
93162 Skelleftea, SE  
TEMS  
9

---

---

**BAZ993503**

20/09/2004  
PFIZER PRODUCTS, INC. Eastern Point Road,  
Groton, Connecticut 06340, US  
EBREZA  
5,10

---

---

**BAZ993516**

20/09/2004  
GlaxoSmithKline Biologicals S.A. Rue de  
L'Institut 89, B-1330 Rixensart, BE  
QUINTANRIX  
5

---

---

**BAZ993535**

20/09/2004  
Intercontinental Great Brands LLC 100 Deforest  
Avenue, East Hanover NJ 07936, US  
DENTYNE ICE  
30

---

---

**BAZ993540**

20/09/2004  
BELUPO-LIJEKOVI I KOZMETIKA, d.o.o.  
Đelekovečka 11, 48000 Koprivnica, HR  
TILOCET  
5

---

---

**BAZ993543**

20/09/2004  
United Parcel Service of America, Inc. 55  
Glenlake Parkway, NE, Atlanta, Georgia 30328,  
US  
UPS.COM  
9,38,39,42,43,44

---

---

**BAZ993555**

20/09/2004  
MESSER GROUP GmbH Otto-Volger-Str. 3c,  
65843 Sulzbach, DE  
SANOX  
6,10,39

---

---

**BAZ993559**

20/09/2004  
British American Tobacco Western Europe  
Commercial Trading Limited Globe House, 1  
Water Street, London, WC2R 3LA, GB



34

---

---

**BAZ993566**

20/09/2004  
Cable and Wireless plc 124 Theobalds Road,  
London, WC1X 8RX, GB



9,16,35,36,37,38,42

---

---

**BAZ993567**

20/09/2004  
Cable and Wireless plc 124 Theobalds Road,  
London, WC1X 8RX, GB  
C&W  
9,16,35,36,37,38,42

---

---

**BAZ993568**

20/09/2004  
Cable and Wireless plc 124 Theobalds Road,  
London, WC1X 8RX, GB  
CABLE & WIRELESS  
9,16,35,36,37,38,42

**BAZ993574**

20/09/2004

Papastratos Cigarette Manufacturing Company  
SA Imeros Topos – Thesi Kororemi, P.O.Box  
19300, Aspropirgos Attikis, GR



34

**BAZ993576**

20/09/2004

DITA INDUSTRIJA DETERDŽENATA d.d. TUZLA  
Husinskih rudara bb, 75000 Tuzla, BA



3

**BAZ993577**

20/09/2004

DITA INDUSTRIJA DETERDŽENATA d.d. TUZLA  
Husinskih rudara bb, 75000 Tuzla, BA



3

348

**BAZ993578**

05/04/2005

DITA INDUSTRIJA DETERDŽENATA d.d. TUZLA  
Husinskih rudara bb, 75000 Tuzla, BA



3

**BAZ993586**

20/09/2004

PHILIP MORRIS PRODUCTS S.A. Quai  
Jeanrenaud 3, CH-2000 Neuchâtel, CH

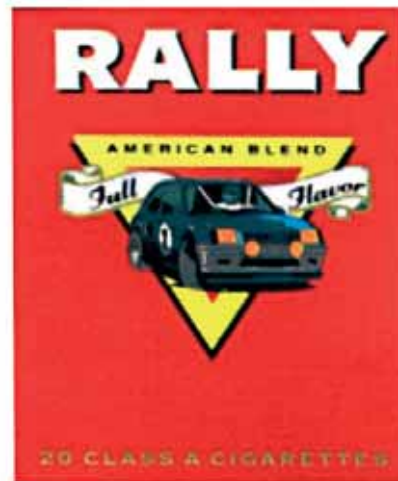

34

**BAZ993590**

20/09/2004

Strauss Coffee B.V. Prof. J. H. Bavincklaan 2,  
NL-1183 AT Amstelveen, NL



30

---

---

**BAZ993591**

20/09/2004

Strauss Coffee B.V. Prof. J. H. Bavincklaan 2,  
NL-1183 AT Amstelveen, NL

ELITE

30

---

---

**BAZ993597**

20/09/2004

RAGDOLL PRODUCTIONS (UK) LIMITED  
11 Chapel Street, Stratford-upon-Avon,  
Warwickshire CV37 6EP, GB



9,16,25,28,41

---

---

**BAZ993598**

04/07/2001

RAGDOLL PRODUCTIONS (UK) LIMITED  
11 Chapel Street, Stratford-upon-Avon,  
Warwickshire CV37 6EP, GB

TELETUBBIES

9,16,25,28,41

---

---

**BAZ993603**

20/09/2004

ZyXEL Communications Corporation No. 6  
Innovation II Rd., Science Based Industrial Park,  
Hsinchu 30077, TW

ZyNOS

9

---

---

**BAZ993611**

02/08/1999

British American Tobacco Western Europe  
Commercial Trading Limited Globe House, 1  
Water Street, London, WC2R 3LA, GB



F>D>S ASSISTANCE

30,34

---

---

**BAZ993615**

20/09/2004

PFIZER PRODUCTS, INC. Eastern Point Road,  
Groton, Connecticut 06340, US

QTRA

5

---

---

**BAZ993616**

20/09/2004

PFIZER PRODUCTS, INC. Eastern Point Road,  
Groton, Connecticut 06340, US

QSTED

5

---

---

**BAZ993617**

20/09/2004

HENKEL AG & Co. KGaA Henkelstrasse 67,  
D-40191 Düsseldorf, DE

BRUSH ART

3

---

---

**BAZ993619**

20/09/2004

ROVITA d.o.o. za proizvodnju i promet Tuzla  
Rudarska 73, 75000 Tuzla, BA

HAYAT

34

---

---

**BAZ993620**

20/09/2004

ROVITA d.o.o. za proizvodnju i promet Tuzla  
Rudarska 73, 75000 Tuzla, BA

AS

34

---

---

**BAZ993621**

20/09/2004

ROVITA d.o.o. za proizvodnju i promet Tuzla  
Rudarska 73, 75000 Tuzla, BA

STELLA

34

---

---

---

---

**BAZ993641**

02/05/2000

Društvo za izdavačku i štamparsku djelatnost  
"avaz-roto press" d.o.o. Sarajevo Tešanjka br.  
24a, BA



16,35,38,39,40,41,42

---

---

**BAZ993642**

02/05/2000

Društvo za izdavačku i štamparsku djelatnost  
"avaz-roto press" d.o.o. Sarajevo Tešanjka br.  
24a, 71000 Sarajevo, BA

AVAZ

16,35,38,39,40,41,42

---

---

**BAZ993643**

02/06/2002

Društvo za izdavačku i štamparsku djelatnost  
"avaz-roto press" d.o.o. Sarajevo Tešanjka br.  
24a, 71000 Sarajevo, BA



16,35,38,39,40,41,42

---

---

**BAZ993644**

02/06/2002

Društvo za izdavačku i štamparsku djelatnost  
"avaz-roto press" d.o.o. Sarajevo Tešanjka br.  
24a, 71000 Sarajevo, BA



16,35,38,39,40,41,42

---

---

**BAZ993645**

02/06/2002

Društvo za izdavačku i štamparsku djelatnost  
"avaz-roto press" d.o.o. Sarajevo Tešanjka br.  
24a, 71000 Sarajevo, BA



16,35,38,39,40,41,42

---

---

**BAZ993658**

20/09/2004

Oracle America, Inc. 500 Oracle Parkway,  
Redwood Shores, California 94065, US

SUN RAY

9,16

---

---

**BAZ993666**

29/01/2002

TAKEDA PHARMACEUTICAL COMPANY  
LIMITED 1-1, Doshomachi 4-chome, Chuo-ku,  
Osaka, JP

ACTOS

5

---

---

**BAZ993668**

20/09/2004

A. NATTERMANN & CIE. GmbH Nattermannallee  
1,50829 Köln, DE

ESSENTIALE

5

---

---

---

---

**BAZ993672**

20/09/2004

STORA ENSO OYJ Kanavaranta 1, 00160  
Helsinki, FI

**STORA ENSO** 

1,16,19

---

---

**BAZ993674**

20/09/2004

KABUSHIKI KAISHA SONY COMPUTER  
ENTERTAINMENT ( also trading as Sony  
Computer Entertainment Inc. ) of 1-1, Akasaka  
7-chome, Minato-ku, Tokyo, JP

**EMOTION ENGINE**

9

---

---

**BAZ993675**

04/07/2001

Western Union Holdings, Inc. 7001 East  
Bellevue Avenue, Denver, Colorado, 80237, US

  
*The fastest way to send money worldwide.™*

36

---

---

**BAZ993689**

05/04/2005

Novartis International Pharmaceutical Ltd.  
Hurst Holme, 12 Trott Road, P.O.Box HM 2899,  
Hamilton HM LX, BM

ENABLEX

5

---

---

**BAZ0711804**

30/06/2011

BRITISH AMERICAN TOBACCO (BRANDS)  
INC. 2711 Centerville Road, Suite 300,  
Wilmington, Delaware 19808, US



34

---

---

**BAZ0812422**

31/03/2012

Wm. WRIGLEY Jr. Company 410 North Michigan  
Avenue, Chicago, IL 60611, US

LEMON ICE

30

---

---

**BAZ0812436**

30/09/2008

Izbor d.o.o. Ul. Nurije Pozderca bb, 77220 Cazin,  
BA

  
The logo for EurStar features the word "EUR" on the left and "STAR" on the right, with a five-pointed star in the center. The star is enclosed within a circular border.

25

---

---

**BAZ0812438**

31/12/2011

Dr med. Mihajlović Branislav Koste Majkića br. 1,  
78000 Banja Luka, BA



5,31,32

---

---

**BAZ0812440**

30/09/2011

Great Wall Motor Company Limited 2266  
Chaoyang South Street, Baoding, Hebei 071000,  
CN

37

---

---

**BAZ0812443**

31/12/2011

PLIVA HRVATSKA d.o.o. Prilaz baruna Filipovića  
25,10000 Zagreb, HR  
CISPLATIN PLIVA  
5

---

---

**BAZ0812444**

31/12/2011

PLIVA HRVATSKA d.o.o. Prilaz baruna Filipovića  
25,10000 Zagreb, HR  
CARBOPLATIN PLIVA  
5

---

---

**BAZ0812445**

31/12/2011

PLIVA HRVATSKA d.o.o. Prilaz baruna Filipovića  
25,10000 Zagreb, HR  
DACARBAZINE PLIVA  
5

---

---

**BAZ0812446**

31/12/2011

PLIVA HRVATSKA d.o.o. Prilaz baruna Filipovića  
25,10000 Zagreb, HR  
METHOTREXATE PLIVA  
5

---

---

**BAZ0812456**

30/09/2012

DRADAR d.o.o. Puževa 13, 10000 Zagreb, HR



9,16,25,35

---

---

**BAZ0812467**

30/09/2011

Metso Corporation Fabianinkatu 9 A, 00130  
Helsinki, FI



7,9,11,17,37,42



---

---

**BAZ0812471**

31/12/2011

JADRAN Galenski laboratorij d.d. Rijeka Pulac  
bb, 51000 Rijeka, HR

VERTIGAL

5

---

---

**BAZ0812472**

31/12/2011

JADRAN Galenski laboratorij d.d. Rijeka Pulac  
bb, 51000 Rijeka, HR

VALORA

5

---

---

**BAZ0812476**

31/12/2011

JADRAN Galenski laboratorij d.d. Rijeka Pulac  
bb, 51000 Rijeka, HR

MODIAR

5

---

---

**BAZ0812477**

31/12/2011

JADRAN Galenski laboratorij d.d. Rijeka Pulac  
bb, 51000 Rijeka, HR

LIORIN

5

---

---

**BAZ0812478**

31/12/2011

JADRAN Galenski laboratorij d.d. Rijeka Pulac  
bb, 51000 Rijeka, HR

LARONA

5

---

---

**BAZ0812479**

31/12/2011

JADRAN Galenski laboratorij d.d. Rijeka Pulac  
bb, 51000 Rijeka, HR

ARTAS

5

---

---

**BAZ0812481**

31/12/2011

JADRAN Galenski laboratorij d.d. Rijeka Pulac  
bb, 51000 Rijeka, HR

ALMIRIN

5

---

---

**OGRANIČENJE POPISA REGISTOVANIH ŽIGOVA**  
**OGRANIČENJE POPISA REGISTOVANIH ŽIGOVA**  
**ОГРАНИЧЕЊЕ ПОПИСА РЕГИСТОВАНИХ ЖИГОВА**

---

---

**BAZ96730**

1/2012

34 Duvan, sirov ili prerađen;

02/11/2027

**DJELIMIČNO PROGLAŠENJE ŽIGA NIŠTAVNIM  
DJELIMIČNO PROGLAŠENJE ŽIGA NIŠTAVNIM  
ДЈЕЛИМИЧНО ПРОГЛАШЕЊЕ ЖИГА НИШТАВНИМ**

---

**BAZ1720408**

4/2019

ТЕМАХ ВН d.o.o. Poduzetnička zona Dusine 17,

76270 Orašje, BA

29 30 31 32 33

27/08/2020

**GEOGRAFSKE OZNAKE**  
**ZEMLJOPISNE OZNAKE**  
**ГЕОГРАФСКЕ ОЗНАКЕ**  
**GEOGRAPHICAL INDICATIONS**

STRUKTURA REGISTARSKOG BROJA OVLAŠTENOGA KORISNIKA  
STRUKTURA REGISTARSKOG BROJA OVLAŠTENOGA KORISNIKA  
СТРУКТУРА РЕГИСТАРСКОГ БРОЈА ОВЛАШТЕНОГ КОРИСНИКА



**U ovom broju Glasnika nema objava za rubriku  
“GEOGRAFSKE OZNAKE”**

**U ovom broju Glasila nema objava za rubriku  
“ZEMLJOPIISNE OZNAKE”**

**У овом броју Гласника нема објава за рубрику  
“ГЕОГРАФСКЕ ОЗНАКЕ”**

## LISTE ZASTUPNIKA REGISTROVANIH KOD INSTITUTA ZA INTELEKTUALNO VLASNIŠTVO BOSNE I HERCEGOVINE

### THE LISTS OF BOSNIAN AND HERZEGOVINIAN INDUSTRIAL PROPERTY REPRESENTATIVES

---

#### **PATENTNI ZASTUPNICI / PATENT ATTORNEYS**

Ovlašteni za zastupanje u postupcima sticanja i održavanja prava na patente, industrijski dizajn, žigove i geografske oznake / Authorised for representation parties to proceedings relating to the acquisition and maintenance of patents, industrial designs, trademarks and geographical indications and other requests concerning those rights

---

---

#### **NEDIM KRILIĆ**

**dipl. pravnik / B.A. Degree of Law**

**Avde Smailovića 35**

**71000 SARAJEVO**

tel: +387 33 22 13 43

fax: +387 33 22 13 43

GSM: +387 61 13 43 52

E-mail: krilic@bih.net.ba

*Jezik za korespondenciju / Language for communication:*

*Engleski/English*

---

#### **DRAGAN MIĆUNOVIĆ**

**advokat / Attorney at Law**

**Aida Pašić**

**Branilaca Sarajeva 10**

**71000 SARAJEVO**

tel: +387 33 20 15 31

fax: +387 33 55 30 90

GSM: +387 61 26 74 25

E-mail: info@micunoviclaw.ba

WWW: www.micunoviclaw.ba

*Jezik za korespondenciju / Language for communication:*

*Engleski/English*

---

#### **INJA PAŠALIĆ**

**advokat / Attorney at Law**

**Pruščakova 9**

**71000 SARAJEVO**

tel: +387 33 56 58 80

fax: +387 33 56 58 81

E-mail: info@pasalic.ba

WWW: www.pasalic.com

*Jezik za korespondenciju / Language for communication:*

*Engleski/English, Njemački/German*

---

#### **Dr DIANA PROTIĆ-TKALČIĆ & PARTNERS d.o.o.**

**Dr Diana Protić-Tkalčić; Damir Tkalčić; Ivana Prvulović, advokat / Attorney at Law**

**Koševo 36**

**71000 SARAJEVO**

tel: +387 33 20 69 04

fax: +387 33 44 41 40

E-mail: dprotic@bih.net.ba; office@protic-tkalcic.ba;

WWW: www.protic-tkalcic.ba

*Jezik za korespondenciju / Language for communication:*

*Engleski/English*

---

#### **“LINEA SERVICES” d.o.o. Sarajevo**

**Merima Bajramović**

**dipl. pravnik / B.A. Degree of Law**

**Maršala Tita 29/IV**

**71000 SARAJEVO**

tel: +387 33 21 83 48

fax: +387 33 20 75 17

GSM: +387 61 37 03 19

E-mail: info@lineaservices.com

WWW: www.lineaservices.com

*Jezik za korespondenciju / Language for communication:*

*Francuski/French, Engleski/English, Turski/Turkish*

---

#### **“STAM” d.o.o.**

**Mubera Trebinjac**

**dipl. ing. Kemije**

**Sarači 77**

**71000 SARAJEVO**

tel: +387 33 21 44 13

fax: +387 33 66 80 31

E-mail: stam\_doo@yahoo.com

*Jezik za korespondenciju / Language for communication:*

*Engleski/English, Njemački/German*

---

**“INTELBIRO” d.o.o.**  
**Sabina Biser-Hajdarević**  
**diplomirani inženjer poljoprivrede**  
**M.H. Uskufije 3**  
**71000 SARAJEVO**

tel: +387 33 21 32 09

fax: +387 33 21 81 11

E-mail: postmaster@intelbiro.com

WWW: www.intelbiro.com

*Jezik za korespondenciju / Language for communication:*  
*Francuski/French, Engleski/English*

---

**“ŽIVKO MIJATOVIĆ & PARTNERS” d.o.o.**  
**Sarajevo**  
**Selma Čustović**  
**dipl. pravnik / B.A. Degree of Law**  
**M.H. Uskufije 3.**  
**71000 SARAJEVO**

tel: +387 33 20 06 41

fax: +387 33 21 84 21

E-mail: ba@zm-p.com

WWW: www.zm-p.com

*Jezik za korespondenciju / Language for communication:*  
*Engleski/English, Španski/Spanish*

---

**“MSA IP”**  
**vl. Dževad Ćoralić, dipl. pravnik; Azra Ćoralić**  
**dipl. pravnik / B.A. Degree of Law**  
**Hamdije Kapidžića 12**  
**71 000 SARAJEVO**

tel: +387 33 95 06 79

GSM: +387 61 48 76 87

E-mail: dzevad.coralic@msa-iplaw.com

*Jezik za korespondenciju / Language for communication:*  
*Engleski/English*

---

**KERIM KARABDIĆ**  
**Adi Krdžalić**  
**advokat / Attorney at Law**  
**Hadži Idrizova 20**  
**71000 SARAJEVO**

tel: +387 33 84 42 25

fax: +387 33 83 38 79

GSM: +387 61 17 75 27; +387 61 35 71 06

E-mail: info@karabdic.ba; adikrdzalic@gmail.com

WWW: www.karabdic.ba

*Jezik za korespondenciju / Language for communication:*  
*Engleski/English, Njemački/German*

---

**Advokatska firma “SAJIC” o.d. Banja Luka**  
**Željko Vlačić**  
**advokat / Attorney at Law**  
**Bulevar Vojvode Ž. Mišića 49b**  
**78000 Banja Luka**

tel: + 387 51 22 76 20

fax: + 387 51 22 76 23

E-mail: info@afsajic.com

WWW: www.advokatskafirmasajic.com

*Jezik za korespondenciju / Language for communication:*

---

**Dr JOVAN ŠARAC**  
**advokat / Attorney at Law**  
**Karađorđeva broj 21**  
**71123 ISTOČNO SARAJEVO**

GSM: +387 65 42 24 86; +387 63 79 11 60

E-mail: jvnsarac@gmail.com

*Jezik za korespondenciju / Language for communication:*

---

**Advokatsko društvo “Spaho” d.o.o. Sarajevo**  
**Mehmed Spaho**  
**advokat / Attorney at Law**  
**Mehmeda Spahe broj 8**  
**71000 SARAJEVO**

tel: +387 33 55 77 11

fax: +387 33 55 77 12

E-mail: office@attorney-spaho.ba

WWW: www.attorney-spaho.ba

*Jezik za korespondenciju / Language for communication:*

---

**PETOŠEVIĆ” d.o.o. Sarajevo**  
**Berina Prolaz; Tarik Prolaz**  
**dipl. pravnik / B.A. Degree of Law**  
**Željeznička broj 20**  
**SARAJEVO, 71210 ILIDŽA**

tel: + 387 33 84 10 45

+ 387 33 84 10 45

fax: + 387 33 84 12 99

E-mail: sarajevo@petosevic.com

*Jezik za korespondenciju / Language for communication:*  
*Engleski/English*



---

**EDIN BULJUBAŠIĆ**  
advokat / Attorney at Law  
Kralja Tvrtka broj 6  
71000 SARAJEVO

GSM: + 387 62 19 42 24

E-mail: edindavud@gmail.com

*Jezik za korespondenciju / Language for communication:*

---

**ZASTUPNICI ZA ŽIGOVE / TRADEMAKS ATTORNEYS**

Ovlašteni za zastupanje u postupcima sticanja i održavanja prava na industrijski dizajn, žigove i geografske oznake /  
Authorised for representation parties to proceedings relating to the acquisition and maintenance of industrial designs,  
trademarks and geographical indications and other requests concerning those rights

---

---

**IGOR SJERIKOV**  
advokat / Attorney at Law  
Branka Ćopića broj 15  
78000 Banja Luka

tel: +387 51 21 55 54; +387 51 21 54 68

fax: +387 51 21 54 68

E-mail: advokati.sjerikov-maric@blic.net

*Jezik za korespondenciju / Language for communication:*  
*Engleski/English*

---

**GORAN N. MARIĆ**  
advokat / Attorney at Law  
Branka Ćopića broj 15,  
78000 Banja Luka

tel: +387 51 22 87 80; +387 51 21 54 68

fax: +387 51 21 54 68

E-mail: advokat.goran.maric@gmail.com

*Jezik za korespondenciju / Language for communication:*  
*Engleski/English*

---

**Advokatsko društvo MARIĆ & Co d.o.o. -  
MARIĆ & Co Ltd**  
Branko Marić  
advokat / Attorney at Law  
Mehmeda Spahe 26  
71000 SARAJEVO

tel: +387 33 71 60 30  
fax: +387 33 71 60 36  
E-mail: maric.b@bih.net.ba

*Jezik za korespondenciju / Language for communication:*  
*Engleski/English, Njemački/German, Italijanski/Italian,  
Francuski/French*

---

**MIRNA MILANOVIĆ - LALIĆ**  
advokat / Attorney at Law  
Maršala Tita broj 50  
71000 SARAJEVO

tel: +387 33 55 85 65  
fax: +387 33 55 85 66  
GSM: +387 61 20 49 17  
E-mail: mirna@bh.legal

*Jezik za korespondenciju / Language for communication:*  
*Engleski/English*

---

**NUSMIR HUSKIĆ**  
advokat / Attorney at Law  
Vrazova broj 3  
71000 SARAJEVO

tel: +387 33 66 66 24

fax: +387 33 66 66 24

GSM: +387 61 75 10 03

E-mail: info@huskiclav.com; huskic.nusmir@gmail.com

WWW: www.huskiclav.com

*Jezik za korespondenciju / Language for communication:*  
*Engleski/English*

---

**BOJAN GRUBAČ**  
Zajednička advokatska kancelarija "Oprašić,  
Grubač & Rašeta"  
odvjetnik / Attorney at Law  
Hamdije Kreševljakovića broj 40  
71000 SARAJEVO

tel: + 387 33 20 65 01; + 387 33 55 12 35  
fax: + 387 33 55 12 36  
E-mail: advokk@hotmail.com

*Jezik za korespondenciju / Language for communication:*  
*Engleski/English*

---

**NIHAD SIJERČIĆ**

odvjetnik / Attorney at Law

Fra Anđela Zvizdovića 1, BC UNITIC, Tower B/II  
71000 SARAJEVO

tel: + 387 33 84 40 00

fax: + 387 33 26 15 47

*Jezik za korespondenciju / Language for communication:*

---

**AMELA SELMANAGIĆ**

odvjetnik / Attorney at Law

Šenoina broj 16/II  
71000 SARAJEVO

tel: + 387 33 98 23 35

GSM: + 387 61 89 67 52

E-mail: lawoffice.selmanagic@gmail.com

*Jezik za korespondenciju / Language for communication:*

---

**VLADIMIR MARKUŠ**

advokat / Attorney at Law

Srpska broj 2

78000 Banja Luka

tel: + 387 51 22 26 70

fax: + 387 51 22 26 72

E-mail: v.markus@schoenherr.rs

*Jezik za korespondenciju / Language for communication:*

---

**ADMIR SPAHIĆ**

odvjetnik / Attorney at Law

Zmaja od Bosne broj 47a

71000 SARAJEVO

GSM: + 387 61 86 40 28

E-mail: info@advokatspahic.ba

WWW: www.advokatspahic.ba

*Jezik za korespondenciju / Language for communication:*

*Engleski/English*

---

**LANA SARAJLIĆ**

advokat / Attorney at Law

Zmaja od Bosne broj 7

71000 SARAJEVO

tel: +387 33 95 34 52

fax: +387 33 95 34 51

*Jezik za korespondenciju / Language for communication:*

---

**NENAD BAROŠ**

Zajednička advokatska kancelarija "Nenad  
Baroš i Feđa Bičakčić"

advokat / Attorney at Law

Maršala Tita broj 28

71000 SARAJEVO

tel: +387 33 84 48 08

fax: +387 33 84 48 09

E-mail: info@bblegal.ba

WWW: www.bblegal.ba

*Jezik za korespondenciju / Language for communication:*

---

**TOMISLAV BEVANDA**

Zajednički odvjetnički ured, odvjetnici Damir  
Barbarić i Tomislav Bevanda

odvjetnik / Attorney at Law

Fra Didaka Buntića 29

88220 ŠIROKI BRIJEG

tel: +387 39 85 21 21

GSM: +387 63 36 82 49

E-mail: tbevanda@yahoo.com

*Jezik za korespondenciju / Language for communication:*

---

**EMINA SARAČEVIĆ**

Zajednička advokatska kancelarija Emina  
Saračević i Adis Gazibegović

odvjetnik / Attorney at Law

Fra Anđela Zvizdovića broj 1

71000 SARAJEVO

tel: +387 33 29 57 75

fax: +387 33 29 57 74

E-mail: emina.saracevic@sgl.ba

*Jezik za korespondenciju / Language for communication:*

---

**STEVAN DIMITRIJEVIĆ**

odvjetnik / Attorney at Law

Sime Šolaje broj 1

78000 Banja Luka

tel: + 387 51 96 26 00

E-mail: stevan.dimitrijevic@dimitrijevicpartners.com

*Jezik za korespondenciju / Language for communication:*

---

**SANJA VOLODER**

advokat / Attorney at Law

Fra Anđela Zvizdovića broj 1

71000 SARAJEVO

GSM: +387 61 50 44 87

E-mail: advokatsanjavoloder@gmail.com

*Jezik za korespondenciju / Language for communication:*

---

**NEMANJA ŠIKMAN**  
advokat / Attorney at Law  
Zanatska bb  
79000 Prijedor

GSM: +387 65 02 84 86  
E-mail: nemanja.sikman@advokatsikman.com  
WWW: www.advokatsikman.com

*Jezik za korespondenciju / Language for communication:*  
Engleski/English

---

**AMILA ETEROVIĆ**  
advokat / Attorney at Law  
Branilaca Sarajeva 10  
71000 SARAJEVO

tel: +387 33 21 54 30  
fax: +387 33 25 48 09  
E-mail: info@aketerovic.com  
WWW: www.aketreovic.com

*Jezik za korespondenciju / Language for communication:*  
Engleski/English, Njemački/German, Italijanski/Italian

---

**NEDŽIDA SALIHOVIĆ-WHALEN**  
advokat / Attorney at Law  
Fra Anđela Zvizdovića broj 1  
71000 SARAJEVO

tel: +387 33 94 46 00  
fax: +387 33 94 46 90  
E-mail: nedzida.salihovic-whalen@cms.rrh.com

*Jezik za korespondenciju / Language for communication:*  
Engleski/English

---

**DIJANA PEJIĆ ŠINIK**  
advokat / Attorney at Law  
Bulevar srpske vojske 17  
78000 Banja Luka

GSM: +387 66 423 445  
E-mail: dijanap186@gmail.com

*Jezik za korespondenciju / Language for communication:*  
Engleski/English

---

**EMINA ZAHIROVIĆ-PINTARIĆ**  
advokat / Attorney at Law  
Šenoina 16/II  
71000 SARAJEVO

GSM: +387 66 95 22 22  
E-mail: emina@lawoffice.ba

*Jezik za korespondenciju / Language for communication:*  
Engleski/English

---

**EMIR MEHURIĆ**  
advokat / Attorney at Law  
Gradski pasaž bb  
75320 Gračanica

tel: +387 35 70 23 12  
fax: +387 35 70 23 12  
GSM: +387 61 94 16 05

*Jezik za korespondenciju / Language for communication:*  
Engleski/English

---

**MIRZA DŽEVDETBEGOVIĆ**  
Zajednička advokatska kancelarija Kenan  
Elezović Mirza Dževdetbegović

advokat / Attorney at Law  
Aleja Bosanskih vladara 4/3  
75000 Tuzla

tel: +387 35 26 22 62  
fax: +387 35 26 22 62  
GSM: + 387 62 35 93 33  
E-mail: advokati@elezovic-dzevdetbegovic.ba  
WWW: www.elezovic-dzevdetbegovic.ba

*Jezik za korespondenciju / Language for communication:*  
Engleski/English, Njemački/German

---

**Advokatsko društvo sa ograničenom  
odgovornošću "NEDŽAD E. BEĆA"**  
Nedžad Beća  
advokat / Attorney at Law  
Antuna Branka Šimića broj 29  
71000 SARAJEVO

tel: +387 33 46 52 07  
fax: +387 33 46 52 07  
GSM: +387 62 30 63 03  
E-mail: advokat.nedzad@gmail.com

*Jezik za korespondenciju / Language for communication:*

=====

WEB: www.ipr.gov.ba; e-mail: info@ipr.gov.ba

Sjedište: 88000 Mostar, Kneza Domagoja bb.; e-mail: mostar@ipr.gov.ba; Fax: +387 36 31 84 20;

Tel: Protokol +387 36 33 43 81; Ured direktora i zamjenika direktora +387 36 33 43 82 (Mostar); +387 33 52 18 48 (Sarajevo)

Ispostava Sarajevo: 71000 Sarajevo, Bulevar Meše Selimovića 95, lamela C-3; e-mail: sarajevo@ipr.gov.ba; Fax: +387 33 65 27 57; Tel: Protokol +387 33 65 27 65;

Ispostava Banja Luka: 78000 Banja Luka, Akademika Jovana Surutke 13/3; email: banjaluka@ipr.gov.ba ; Fax: +387 51 22 68 41 ; Tel: +387 51 22 68 40

=====

WEB: www.ipr.gov.ba; e-mail: info@ipr.gov.ba

Head Office: 88000 Mostar, Kneza Domagoja bb.; e-mail: mostar@ipr.gov.ba; Fax: 036 31 84 20;

Tel: Protocol +387 36 33 43 81; Director and Deputy Director Office +387 36 33 43 82 (Mostar); +387 33 52 18 48 (Sarajevo)

Branch Office: 71000 Sarajevo, Bulevar Meše Selimovića 95, lamela C-3; e-mail: sarajevo@ipr.gov.ba; Fax: +387 33 65 27 57; Tel: Protocol +387 33 65 27 65;

Branch Office: 78000 Banja Luka, Akademika Jovana Surutke 13/3; email: banjaluka@ipr.gov.ba ; Fax: +387 51 22 68 41 ; Tel: +387 51 22 68 40

---

## KOLEKTIVNE ORGANIZACIJE ZA OSTVARIVANJE AUTORSKOG PRAVA I SRODNIH PRAVA

### „AMUS“

Asocijacija skladatelja – muzičkih stvaratelja Bosne i Hercegovine

Obala Kulina bana br.22/II

71000 Sarajevo

Tel: 033 218 258

Fax: 033 218 258

E-mail: [amus.sarajevo@bih.net.ba](mailto:amus.sarajevo@bih.net.ba)

Vrsta prava:

Kolektivno ostvarivanje prava autora glazbenih djela

**Napomena:** Rješenjem Instituta za intelektualno vlasništvo BiH broj IP-03-47-5-06059/12VT od 21.06.2012. godine, koje je stupilo na snagu danom donošenja, udruzi „AMUS“ Asocijacija skladatelja – muzičkih stvaratelja Bosne i Hercegovine, Sarajevo, izdana je dozvola za kolektivno ostvarivanje prava autora glazbenih djela.

### „AIS“

Asocijacija izvođača i svirača

Srpskih vladara br. 9

71123 Istočno Sarajevo

E-mail: [apcaisbih@gmail.com](mailto:apcaisbih@gmail.com)

Broj mobilnog telefona: +387 61 314 888

Vrsta prava:

Kolektivno ostvarivanje prava izvođača glazbenih djela

**Napomena:** Rješenjem Instituta za intelektualno vlasništvo BiH broj IP-03-47-5-02676/15VT od 08.05.2015. godine udruzi „AIS“ Asocijacija izvođača i svirača izdana je dozvola za kolektivno ostvarivanje prava izvođača glazbenih djela.

### „FONOGRAM“

Udruga za zaštitu proizvođača fonograma

Jošanička broj 55

71320 Vogošća, Bosna i Hercegovina

Tel: 033/425-290

Fax:033/425-291

E-mail: [strucnasluzba@fonogram.org](mailto:strucnasluzba@fonogram.org)

Vrsta prava:

Kolektivno ostvarivanje prava proizvođača fonograma

**Napomena:** Rješenjem Instituta za intelektualno vlasništvo BiH broj IP-03-47-5-05879/15VT od 16.10.2015. Udruzi za zaštitu proizvođača fonograma „FONOGRAM“ iz Vogošće izdana je dozvola za obavljanje poslova kolektivnog ostvarivanja prava proizvođača fonograma.

### „UFI“

Udruga Filmske Industrije

Administrativno-poslovni centar bb

72250 Kiseljak, BiH

Tel: 030/941-800

Fax: 030/870-975

E-mail: [info@ufi.ba](mailto:info@ufi.ba)

Vrsta prava:

Kolektivno ostvarivanje prava na naknadu za kablensko reemitiranje audiovizualnih djela

**Napomena:** Rješenjem Instituta za intelektualno vlasništvo BiH broj IP-03-47-5-288/16GM od 21.4.2016. Udruzi filmske industrije „UFI“ iz Kiseljaka izdana je dozvola za obnašanje poslova kolektivnog ostvarivanja prava na naknadu za kablensko reemitiranje audiovizualnih djela. Navedeno rješenje je odlukom (rješenjem) Žalbenog vijeća pri Vijeću ministara Bosne i Hercegovine, broj: UPŽV-09-07-3-118/16 od 30.8.2016., oglašeno ništavim. Dana 13.12.2016., Žalbena vijeće pri Vijeću ministara Bosne i Hercegovine je odlukom broj: UPŽV-09-07-3-118/16 ukinulo gore navedeno Rješenje o oglašavanju ništavim Rješenja Instituta za intelektualno vlasništvo Bosne i Hercegovine, broj: IP-03-47-5-288/16GM od 21.4.2016, te je Institut za intelektualno vlasništvo Bosne i Hercegovine dana 4.1.2017. godine izdao novu dozvolu za kolektivno ostvarivanje prava na naknadu za kablensko reemitiranje audiovizualnih djela Udruzi filmske industrije „UFI“ iz Kiseljaka, odlukom broj: 03-47-5-288-21/16GM.

### „ORIGINAL“

Udruga za ostvarivanje i zaštitu reprodukcijских prava

Trampina 4/III

71000 Sarajevo

Tel/fax: +387 33 688 041

E-mail: [info@original.co.ba](mailto:info@original.co.ba)

Vrsta prava:

Kolektivno ostvarivanje prava na privatnu i drugu vlastitu uporabu

**Napomena:** Rješenjem Instituta za intelektualno vlasništvo BiH broj 03-47-5-193-9/17VT Udruzi za ostvarivanje i zaštitu reprodukcijских prava „ORIGINAL“ iz Sarajeva izdana je dozvola za obnašanje poslova kolektivnoga ostvarivanja prava autora pisanih djela izdanih u tiskanom obliku i srodnog prava izdavača tiskanih izdanja, na privatnu i drugu vlastitu uporabu. Dozvola je izdana za kolektivno ostvarivanje sljedećih imovinskih prava autora djela izdanih u tiskanom obliku i srodnog prava izdavača tiskanih izdanja:

- pravo na naknadu koje se plaća pri prvoj prodaji ili uvozu novih uređaja za fotokopiranje;
- pravo na naknadu od izrađenih fotokopija namijenjenih za prodaju, koju plaćaju fizičke i pravne osobe koje uz naplatu obavljaju usluge fotokopiranja.

### „REPROBOS“

Udruženje za ostvarivanje i zaštitu reprodukcijских prava

Jošanička bb

71320 Vogošća

Tel: +387 33 425 295

Fax: +387 33 425 926

Web adresa: [www.reprobos.org](http://www.reprobos.org)

E-mail: [info@reprobos.org](mailto:info@reprobos.org)

Vrsta prava:

Kolektivno ostvarivanje prava na naknadu za privatnu i drugu vlastitu upotrebu

**Napomena:** Rješenjem Instituta za intelektualno vlasništvo BiH broj: IP-04-47-5-200-3/20GM od 22.4.2020. godine udruženju REPROBOS iz Vogošće izdata je dozvola za obavljanje poslova kolektivnog ostvarivanja prava autora i nosilaca srodnih prava na naknadu za privatnu i drugu vlastitu upotrebu, i to: autora muzičkih djela, izvođača, proizvođača fonograma i filmskih producenata, na naknadu koja se plaća:

- pri prvoj prodaji ili uvozu novih tehničkih uređaja za zvučno i vizuelno snimanje i
- pri prvoj prodaji ili uvozu novih praznih nosača zvuka, slike ili teksta.

Pojedinačni primjerak **GLASNIKA INTELEKTUALNOG VLASNIŠTVA** možete nabaviti po cijeni od 20 KM tako što ćete izvršiti uplatu na:

JRT Trezor BiH - Institut za intelektualno vlasništvo Bosne i Hercegovine

broj: **1610000010750812**

Vrsta prihoda: **734111**

Budžetska organizacija: **0814999**

sa naznakom „**GIV – /upišite broj Glasnika koji želite da kupite/**”

Molimo Vas da po izvršenoj uplati dostavite dokaz na:

Institut za intelektualno vlasništvo Bosne i Hercegovine, Ispostava Sarajevo

Bulevar Meše Selimovića 95, lemla C - 3.sprat

71000 Sarajevo

Bosna i Hercegovina